

МИНИСТЕРСТВО ЗЕМЛЕДѢЛІЯ И ГОСУДАРСТВЕННЫХЪ ИМУЩЕСТВЪ.  
ДЕПАРТАМЕНТЪ ЗЕМЛЕДѢЛІЯ.

---



ОБЗОРЪ  
ПРОМЫСЛОВЫХЪ ОХОТЬ  
ВЪ  
РОССІИ.

---

ПО ПОРУЧЕНІЮ ДЕПАРТАМЕНТА ЗЕМЛЕДѢЛІЯ

СОСТАВИЛЪ

УЧЕНЫЙ ЛѢСОВОДЪ

Ассистентъ по кафедрѣ зоологии при С.-Петербургскомъ Лѣсномъ Институтѣ

А. А. Силантьевъ.

---

Съ приложеніемъ двухъ картъ, двухъ діаграммъ и 54 рисунковъ.



С.-ПЕТЕРБУРГЪ.

Типографія В. Киршбаума, Дворц. площ., д. М-ва Финансовъ.

1898.



МИНИСТЕРСТВО ЗЕМЛЕДѢЛІЯ И ГОСУДАРСТВЕННЫХЪ ИМУЩЕСТВЪ.  
ДЕПАРТАМЕНТЪ ЗЕМЛЕДѢЛІЯ.

---



ОБЗОРЪ  
ПРОМЫСЛОВЫХЪ ОХОТЪ  
ВЪ  
РОССІИ.

---

ПО ПОРУЧЕНІЮ ДЕПАРТАМЕНТА ЗЕМЛЕДѢЛІЯ

СОСТАВИЛЪ

УЧЕНЫЙ ЛѢСОВОДЪ

Ассистентъ по кафедрѣ зоологіи при С.-Петербургскомъ Лѣсномъ Институтѣ

**А. А. Силантьевъ.**

---

Съ приложеніемъ двухъ картъ, двухъ діаграммъ и 54 рисунковъ.



С.-ПЕТЕРБУРГЪ.

Типографія В. Киршбаума, Дворц. площ., д. М-ва Финансовъ.

1898.





## ОГЛАВЛЕНИЕ.

	СТР.
<b>Предисловіе . . . . .</b>	<b>XIII—XVIII</b>
<b>Глава I. Введеніе . . . . .</b>	<b>1—23</b>
Краткій историческій очеркъ промысловой охоты въ Россіи. . . . .	1—10
Прогрессивное уменьшеніе количества промысловыхъ животныхъ въ Россіи. . . . .	10—14
Анализъ причинъ означеннаго явленія . . . . .	14—16
Косвенное вліяніе человѣка на міръ промысловыхъ животныхыхъ. . . . .	16—17
Вліяніе непосредственное . . . . .	17—21
а) Несвоевременная охота. . . . .	17
б) Примѣненіе губительныхъ приѣмовъ добычи звѣря. . . . .	17—20
в) Массовое истребленіе животныхъ въ неблагопріятную пору ихъ жизни. . . . .	20—21
Разстроенное состояніе нашихъ охотничьихъ промысловъ и необходимость возможно быстро урегулированія ихъ вмѣшательствомъ правительственной власти . . . . .	21—23
<b>Глава II. Промысловыя животныя Россіи.</b>	
<b>Списокъ всѣхъ промысловыхъ животныхъ, съ указаніемъ на общее географическое распространеніе каждаго изъ нихъ, съ общими біологическими данными . . . . .</b>	<b>24—112</b>
<b>Раздѣленіе Россіи на флоро-фаунистическія области (съ картой) . . . . .</b>	<b>24—40</b>
I. Тундра . . . . .	25—28
II. Лѣсная область . . . . .	28—30
Животныя разныхъ формацій лѣсной области . . . . .	30—32
III. Черноземная область. . . . .	32—34
Животныя разныхъ формацій черноземной области. . . . .	34—35
IV. Арало-Каспійская область . . . . .	36—37
Животныя разныхъ формацій Арало-Каспійской области . . . . .	37—38
V. Крымъ и Кавказъ . . . . .	38—39

	СТР.
VI. Китайско-Японская область . . . . .	40
Систематическій списокъ звѣрей и птицъ, составляющихъ предметъ охотничьяго промысла въ Россійской Имперіи . . . . .	40—44
Краткія свѣдѣнія о жизни и географическомъ распространѣніи промысловыхъ животныхъ въ предѣлахъ Россійской Имперіи . . . . .	44—112
Млекопитающія . . . . .	44—91
I. Carnivora—Хищныя . . . . .	44—66
Felis — Кошки 44; Mustela — Куницы 48; Foetorius — Хорьки 54; Gulo—Россомаха 56; Lutra—Выдра 57; Meles—Барсукъ 58; Canis—Собаки 58; Ursus—Медвѣди 64;	
II. Insectivora—Насѣкомоядныя . . . . .	66
III. Rodentia—Грызуны . . . . .	67
Sciurus—Бѣлка 67; Pteromys—Летяга 68; Tamias—Бурндукъ 69; Arctomys—Сурки 70; Spermophilus—Суслики 71; Castor—Бобры 72; Nustrix—Дикобразъ 74; Lepus—Зайцы 74—76.	
IV. Perissodactyla—Непарнокопытныя . . . . .	76—77
Equus hemionus—Куланъ . . . . .	76
V. Artiodactyla—Парнокопытныя . . . . .	77—91
Capra—Козлы 77; Aegoceros—Туры 78; Ovis—Бараны 78; Bison—Зубры 80; Antilope—Антилопы 80; Capella—Серна 82; Cervus—Олени 82—89; Moschus—Кабарга 89; Sus—Кабанъ 90.	
Птицы . . . . .	91—112
Gallinacei—Куриныя . . . . .	91—103
Bonasa—Рябчикъ 92; Tetrao—Тетерева 93; Lagopus—Бѣлыя куропатки 97; Coturnix—Перепелъ 98; Perdix—Куропатки 99; Tetraogallus—Горныя индѣйки 100; Francolinus — Турачъ 100; Phasianus — Фазаны 101; Syrrhaptus—Саджа 102; Pterocles—Рябки 102.	
Grallatores—Голенастыя . . . . .	103—107
Otis—Дрофы 103; Scolorax—Вальдшнепъ, дупеля, бекасы и гаршнепъ 105—107.	
Водныя птицы . . . . .	107—112
Птичьи базары 108; Somateria—Гаги 109; Центры притяженія водоплавающей дичи 109; Утки—110; Гуси—110; Лебеди—111.	
<b>Глава III. Систематическій обзоръ способовъ добыванія промысловыхъ животныхъ . . . . .</b>	<b>113—208</b>
I. Добыча животныхъ при личномъ участіи человѣка . . . . .	114—153
A. Съ собакой . . . . .	114—123

	СТР.
Различная роль собаки на охотѣ . . . . .	114
Звѣровыя собаки . . . . .	116
Ружья промышленниковъ . . . . .	118
Снабженіе промышленниковъ оружіемъ и огнестрѣль- ными припасами. . . . .	120
Холодное оружіе . . . . .	122
<b>В. Объ ловчими птицами . . . . .</b>	<b>123</b>
<b>О. Безъ собаки.</b>	
а) Заганиваніе животныхъ до утомленія . . . . .	124—129
На лошади 124; на лыжахъ по глубокому снѣгу 125; по насту 126—129; заганиваніе ленныхъ птицъ на лодка 129.	
б) Подкарауливаніе животныхъ (засада). . . . .	129—140
Засады: въ ямахъ 129; шалашахъ и на лабазахъ 130; на мѣстахъ кормежки 130; солонцы, солянки и сол- нопеки 131; у водоюя 132; передъ гнѣздами, но- рами или мѣстами ночлеговъ 132; на перелетахъ 132; ловля птицъ перевѣсами 133; при переправахъ че- резъ рѣки 133; на тропахъ 134; на току 134.	
Подкарауливаніе съ приманиваніемъ на пищу; на па- дадь 135; ловля птицъ шатрами 135; стрѣльба на привадѣ 136; охота съ поросенкомъ 136.	
Приманиваніе на голосъ: охота на пикъ 136; охота съ пищиками 137; охота на ревъ 138; приманиваніе ручной птицей—охота съ круговой уткой 139; на чучела 140.	
в) Скрадываніе . . . . .	140—144
На виду у животнаго—охота въ объѣздѣ 141; за есте- ственнымъ прикрытіемъ 142; за искусственнымъ при- крытіемъ—съ телѣжкой 142; со щитомъ и съ ко- былкой 143; отвлекая вниманіе животнаго на дру- гой предметъ 143.	
г) Облава (загонъ или нагонъ) . . . . .	144
Животныя гонятся на охотника 144; на какое-нибудь приспособленіе для лова ихъ или умерщвленія 146; на ледъ 148.	
д) Выслѣживаніе . . . . .	148
) Выгонъ звѣря изъ его убѣжища, норы и т. п., или извлеченіе его оттуда разными способами. . . . .	148—150
е) Добываніе животныхъ въ періодъ временнаго ослабленія ихъ чуткости или находящихся въ безпомощномъ состояніи. . . . .	150—153
Во время ожеледи и половодья 250; ночью 151; при помощи разныхъ сѣтей 151.	

<b>II. Добыча животныхъ посредствомъ самоловныхъ аппаратовъ . . . . .</b>	<b>153—208</b>
а) Засѣлка или городьба . . . . .	153
б) Путики . . . . .	155
в) Петли или силки . . . . .	157
Мертвая петля 158; ножныя ременные петли 158; куркавка 159; стульчикъ 160; поножи 161; пленки 161; силки на жердкѣ и землѣ 162; силки на фазановъ и перепелокъ 163; петля на зайца 165; вздергивающіяся петли для птицъ 165; пружки 166.	
д) Приспособленія, дающія животнымъ свою тяжестью . . . . .	168—182
Слопцы 169; пасти 171; пастушка на соболя 174; кряжъ на зайца 175; плашка 176; кулёмы 179; пестъ 179; лисій башмакъ 181; падающая льдина 182.	
е) Приборы, ущемляющіе животныхъ . . . . .	182—189
Медвѣжій кряжъ 182; щемиха 183; жомъ 184; черкантъ 185; капканы 186; волчій рожонъ 188.	
ф) Приспособленія, для нанесенія ранъ животнымъ или для ихъ умерщвленія . . . . .	189—196
Самострѣлы 189; настораживаніе ружей 190; кляпцы 191; сжимъ для сохатаго 192; подрѣзь 193; поножи на медвѣдя 193; ежъ и полати на медвѣдя 194; рожни на зайца 195; крючки рыболовные и распорки 195; оленій башмакъ 195; самоловъ для мелкихъ хищниковъ 196.	
г) Приспособленія для улавливанія животныхъ, нормально, безъ всякаго поврежденія, живыми . . . . .	196—206
Ямы 196; верховая яма 197; катушка 198; яма изъ льдинъ для песцовъ 199; волчій садокъ 199; кулема на лисицу 200; ловушка для горностая 201; фальшивыя клады, падины, срубы 201; коши, ступы, морды, кузова и т. п. 202; колпакъ для рябчика 206.	
h) Отрава . . . . .	206—208
<b>Глава IV. Охотничьи промыслы . . . . .</b>	<b>209—416</b>
Раздѣленіе Россіи на районы въ промысловомъ отношеніи (съ картою) . . . . .	209—214
<b>§ 1. Описаніе разныхъ районовъ Россіи въ промысловомъ отношеніи . . . . .</b>	<b>214—348</b>
<b>A. Европейская Россія:</b>	
<b>I. Промысловый районъ . . . . .</b>	<b>214—249</b>
Архангельская губ. 216—218. Размѣры добычи звѣрей и птицъ въ Архангельской губ. 219—225. Олонецкая губ. 218, 226. Размѣры добычи 228—234. Вологодская	

губ. 227—235; размѣры добычи 236—238. Вятская губ. 235, 240; размѣры добычи 240—244. Пермская губ. 244—247; размѣры добычи 248—249.	
<b>II. Переходная полоса или районъ спорадическаго промысла.</b>	249—261
Петербургская губ. 250; Псковская и Новгородская губ. 251; Тверская и Ярославская губ. 252; Костромская губ. 253; Нижегородская и Казанская губ. 254; Уфимская губ. 255; Оренбургская губ. 256—257. Размѣры добычи въ предѣлахъ описываемаго района 258—261.	
<b>III. Непромысловый районъ . . . . .</b>	262—270
Характеръ промысла 262—267; состояніе промыслово-охотничьей фауны въ губерніяхъ непромысловаго района 268—270.	
<b>IV. Крымъ . . . . .</b>	271—272
<b>V. Кавказъ . . . . .</b>	272—275
<b>В. Азіатская Россія.</b>	
<b>VI. Степной районъ . . . . .</b>	276—289
Астраханская губ. 277; Уральская обл. 278; Тургайская обл. 279; Закаспійская обл. 282; Степная часть Степного генераль-губернаторства и Туркестанскаго края 286—289.	
<b>VII. Горные районы Туркестана и Семирѣчья . . . . .</b>	289—292
<b>VIII. Лѣсная область Сибири . . . . .</b>	292
Общій взглядъ 292. Тобольская губ. 294—304. Томская губ. 304—308. Енисейская губ. 308—313. Иркутская губ. 313—315. Якутская обл. 315—320. Забайкальская обл. 320—322. Амурская обл. 322—324. Приморская обл. 324—327. Камчатка 327—330. Сахалинъ 330.	
Размѣры доходовъ отъ промысловой охоты вообще по извѣстному району, а также выручка одного охотника и число послѣднихъ . . . . .	331—346
Доходъ отъ промысловой охоты по всей Имперіи . . . . .	346—348
<b>§ 2. Обзоръ отдѣльныхъ промысловъ . . . . .</b>	349—386
Группировка промысловыхъ животныхъ по степени ихъ значенія . . . . .	349
Промыслы:	
Бѣличій . . . . .	351
Соболиный . . . . .	352
Лисій . . . . .	353
Волчій и медвѣжій . . . . .	354
Заячій . . . . .	355
Разныхъ видовъ оленей . . . . .	357
Куній . . . . .	358

	СТР.
Мелких хищниковъ—хорьковъ, колонковъ, горностаевъ и проч. . . . .	359
Песца, корсака, караганки и другихъ видовъ рода <i>Canis</i> .	360
Тигра, рыси и другихъ кошекъ. . . . .	361
Росомахъ . . . . .	”
Барсучій . . . . .	362
Норки, выдры, бобра и выхухоли . . . . .	”
Кабарги и сайгака. . . . .	363
Джейрановъ, горныхъ барановъ, козловъ, туровъ, сернь, кулановъ и кабановъ . . . . .	364
Сурковъ, сусликовъ, бурундуковъ и проч. звѣрей . . .	365
Лѣсныхъ птицъ. . . . .	366
Водяныхъ птицъ . . . . .	367
Степныхъ, горныхъ и прочихъ птицъ . . . . .	369
Содержаніе и разведеніе промысловыхъ животныхъ . .	370
Промыселъ птицъ на шкурки и части ихъ, а также для полученія пуха и перьевъ . . . . .	375
Сборъ птичьихъ яицъ . . . . .	381
<b>§ 3. Животныя вредныя, полезныя и безразличныя . . .</b>	<b>386—409</b>
Относительность понятія о вредѣ и пользѣ промысло- выхъ животныхъ . . . . .	386
Сводка отвѣтовъ г.г. губернаторовъ и лѣсничихъ о вредѣ и пользѣ разныхъ животныхъ, съ таблицею. .	389
Схема дѣленія животныхъ на группы, по отношенію къ нимъ охотничьяго законодательства . . . . .	391
Вредъ, приносимый хищными животными, съ краткими статистическими данными . . . . .	392
Таблица премій, выплачиваемыхъ земствами за убитыхъ хищниковъ . . . . .	399—401
Борьба съ волками на рациональныхъ началахъ . . .	398, 402-403
Охрана вредныхъ и истребленіе полезныхъ птицъ. . .	404, 406-409
Списокъ звѣрей, подлежащихъ постоянной или времен- ной охранѣ, по мнѣнію г.г. губернаторовъ и лѣсничихъ.	405—406
<b>§ 4. Взглядъ на промыслы съ точки зрѣнія ихъ вреда или пользы . . . . .</b>	<b>409—415</b>
Животныя, подлежащія безусловной охранѣ . . . . .	409
Ямы—какъ способъ добычи животныхъ, подлежащій без- условному воспрещенію . . . . .	410
Съ чего слѣдуетъ начать въ дѣлѣ урегулированія на- шей промысловой охоты. . . . .	411—413
Запретные промыслы вообще. . . . .	413—416
Приборы для добычи животныхъ, не подлежащіе воспре- щенію. . . . .	414—415

	СТР.
<b>Глава V. Торговля . . . . .</b>	<b>417—512</b>
<b>Использование продуктовъ промысла . . . . .</b>	<b>417—470</b>
1. Содержаніе животныхъ въ неволѣ . . . . .	418—419
2. Мясо, какъ пища . . . . .	419—424
Съѣдобные звѣри 419; птицы 420; торговля дичью 421; привозъ дичи въ Петербургъ 422; вывозъ дичи за границу 423.	
3. Жиръ и сало . . . . .	424—425
4. Шкуры крупныхъ звѣрей . . . . .	425—428
Утилизированіе ихъ 425; образцы цѣнъ 426.	
5. Пушной товаръ . . . . .	428—461
Сорта пушного товара 428; соболь 430.	
Цѣны: соболя 433; куницы 434; хорька 436; колонка 437; горностага 438; норки 439; выдры 440; росомахи 441; барсука 442; кошки 442; рыси 443; тигра 444; волка 444; медвѣдя 446; лисицы 448; песца 451; енотовидной собаки 453; сорта бѣлки и сравнительныя цѣны 453—458; зайца 458; бобра 460; выхухоли 460; сурка 461.	
6. Шкурки птицъ и отдѣльныя части ихъ: хвосты, крылья, головки и пучки особенныхъ перьевъ . . . . .	461—463
7. Перья и пухъ . . . . .	463—465
8. Рога, зубы, кости и т. п. продукты . . . . .	465—466
9. Части тѣла животныхъ, цѣнимыя за ихъ цѣлебность, дающія дорогія вещества или обладающія какими нибудь фантастически-могущественными средствами . . . . .	466—470
Стоимость кабарговой струи 467; таблица стоимости пантъ 468; отпускъ кабарговой струи за границу 469.	
10. Яйца птицъ . . . . .	470
<b>Торговля продуктами промысловой охоты . . . . .</b>	<b>470—501</b>
<b>Мѣста сбыта продуктовъ промысловой охоты . . . . .</b>	<b>470—471</b>
<b>Краткій историческій очеркъ торговли пушшиной въ Россіи . . . . .</b>	<b>472—476</b>
<b>Ненормальность условій сбыта промышленниками продуктовъ охоты и пріобрѣтенія ими предметовъ первой необходимости . . . . .</b>	<b>477—481</b>
<b>Способы къ устраненію означенныхъ неблагоприятныхъ условій . . . . .</b>	<b>481</b>
<b>Примѣры экономическаго состоянія инородцевъ нѣкоторыхъ мѣстъ Сибири . . . . .</b>	<b>482—485</b>
<b>Скупщики—не только эксплуатируютъ населеніе, но и создаютъ новые, большею частью вредные, промыслы. . . . .</b>	<b>485—486</b>

	СТР.
Направленіе сбыта главной массы пушного товара . . .	486—487
Привозъ пушнины на ярмарки:	
Ирбитскую . . . . .	488—491
Якутскую . . . . .	492—493
Нижегородскую . . . . .	494—497
Обдорскую . . . . .	498
Почему данныя о привозѣ пушнины на ярмарки не под- тверждаютъ общепризнаннаго факта прогрессирующаго уменьшенія количества промысловыхъ животныхъ . . .	498—501
Вывозъ мягкой рухляди за границу съ 1824 по 1893 г. . .	501—512
Группировка товаровъ въ „Обзорахъ внѣшней торговли Россіи“ въ разные годы. . . . .	501
А. Общее количество вывоза мягкой рухляди по евро- пейской и азиатской границамъ и по торговлѣ съ Финляндіей, Польшей и Бессарабіей. . . . .	502—504
В. Вывозъ мягкой рухляди по европейской и азиат- ской границамъ. . . . .	504—507
С. Вывозъ мягкой рухляди по европейскимъ морямъ и по сухопутной европейской границѣ . . . . .	507—509
D. Вывозъ мягкой рухляди въ Финляндію, Польшу и Бессарабію. . . . .	509—511
Е. Вывозъ собольихъ и заячьихъ шкуръ за границу по „Обзорамъ внѣшней торговли Россіи“. . . . .	511—512
<b>Глава VI. Общія мѣры, необходимыя для под- держанія и урегулированія промысловой охоты . . . . .</b>	<b>513</b>
1. Законъ объ охотѣ долженъ быть распространенъ на всю Россійскую Имперію . . . . .	513—516
2. Необходимо учредить дѣйствительный надзоръ за исполненіемъ закона объ охотѣ. . . . .	517—521
3. Необходимо содѣйствовать возможно скорѣйшей организациіи промысловой охоты на рациональ- ныхъ началахъ . . . . .	521—522
4. Необходимо организовать болѣе правильную борьбу съ хищниками и вообще вредными животными и охрану полезныхъ . . . . .	522—523
5. Необходимо болѣе точный учетъ размѣровъ до- бычи и торговыхъ оборотовъ (внутреннихъ и внѣшнихъ) продуктами промысловой охоты . . . . .	523—525
6. Крайне необходимы: изученіе біологіи промысло- выхъ животныхъ, изслѣдованіе промысловъ на	



	СТР.
мѣстѣ и популяризація нашихъ свѣдѣній о промысловой охотѣ, равно какъ теоретическая подготовка персонала, надзирающаго за исполненіемъ закона объ охотѣ . . . . .	526

**Приложенія:**

1. Мѣстныя административныя распоряженія и постановленія, дополняющія или замѣняющія законъ объ охотѣ (гдѣ онъ не примѣняется).	533—546
2. Мѣры, по мнѣнію г.г. губернаторовъ и лѣсничихъ, необходимыя для огражденія промысловыхъ животныхъ въ извѣстныхъ районахъ отъ истребленія . . . . .	547—581
Списокъ сочиненій, статей, замѣтокъ и отчетовъ, послужившихъ для составленія обзора промысловыхъ охотъ въ Россіи . . . . .	583—595
<b>Алфавитные указатели:</b>	
Ловушекъ, частей ихъ испособовъ добычи животныхъ.	596—605
Русскихъ названій животныхъ . . . . .	605—613
Латинскихъ названій животныхъ . . . . .	613—615





## ПРЕДИСЛОВІЕ.

---

Весною 1896 года Департаментом Земледѣлія было поручено мнѣ составить, въ краткомъ изложеніи, обзоръ промысловыхъ охотъ Россіи <sup>1)</sup> для образованной по Высочайшему повелѣнію Комиссіи по пересмотру закона объ охотѣ 3 февраля 1892 года. Къ выполненію означенной работы я могъ приступить лишь съ сентября, по возвращеніи изъ лѣтней командировки. Въ виду необходимости располагать для составленія очерка промысловой охоты, соответствующаго дѣйствительному состоянію этого вопроса въ Россіи, возможно большимъ количествомъ современныхъ данныхъ, въ виду случайности, неравномѣрности, а главное, устарѣлости многихъ литературныхъ указаній, Департаментом Земледѣлія была разослана Гг. губернаторамъ и чинамъ корпуса лѣсничихъ слѣдующая, выработанная мною, „Программа вопросовъ о промысловой охотѣ“.

1. Какіе звѣри и птицы служатъ предметомъ промысла въ данномъ районѣ (во всей губерніи или области или въ отдѣльныхъ ея частяхъ и въ какихъ именно)?

2. Служить-ли тотъ или иной охотничій промыселъ исключительнымъ или главнымъ источникомъ дохода для мѣстныхъ жителей (крестьянъ, мѣщанъ или инородцевъ) или же является лишь побочнымъ, болѣе или менѣе случайнымъ занятіемъ?

3. Сколько, хотя приблизительно, человекъ занимается промысловой охотой, сколько добывается ежегодно тѣхъ или другихъ промысловыхъ звѣрей и птицъ, во сколько оцѣнивается общая ихъ

---

<sup>1)</sup> Разсмотрѣніе морскихъ промысловъ, какъ-то: китоваго, моржеваго, котиковаго, тюленьяго, морскихъ бобровъ и проч. не входило въ кругъ моей задачи.

добыча и каковъ средній годовой доходъ отъ охоты отдѣльнаго промышленника?

4. Въ какое время года (желательно даже болѣе точное указаніе по мѣсяцамъ или даже числамъ) промышленляютъ тѣхъ или иныхъ животныхъ?

5. Какими способами промышленляютъ различныхъ звѣрей и птицъ: охотой съ ружьемъ, съ собакой или безъ нея, силками, сѣтями, западнями, капканами, слопцами и т. д. (желательно имѣть хотя бы самое простое схематическое изображеніе разныхъ орудій лова съ описаніемъ дѣйствія ихъ механизма)?

6. Производится-ли промыселъ каждымъ промышленникомъ отдѣльно, въ одиночку, или партіями и артелями и каковы, въ послѣднемъ случаѣ, отношенія членовъ артели между собою, равно условія дѣлежа добычи?

7. Въ какомъ видѣ убитое животное поступаетъ въ продажу (или потребляется самимъ промышленникомъ)—въ видѣ мѣха, шерсти, мяса, сала и жира, роговъ, копытъ, перьевъ, пуха и птичьихъ шкуръ—цѣлыхъ или въ видѣ отдѣльныхъ частей (головки крылышки) и т. п.?

8. Куда поступаютъ продукты звѣринаго и птичьяго промысловъ? Сбываются-ли мелкимъ скупщикамъ или же везутся промышленниками на ярмарки, базары и проч., съ указаніемъ главнѣйшихъ пунктовъ сбыта сихъ продуктовъ?

9. Не замѣчалось-ли и не замѣчается-ли постепеннаго (или внезапнаго) уменьшенія (или увеличенія) количества промысловыхъ животныхъ въ данной мѣстности и чѣмъ это явленіе объясняется на мѣстѣ—измѣненіемъ-ли условій жизни животнаго (увеличеніе народонаселенія, вырубка лѣсовъ), вліяніемъ несвоевременной и хищнической охоты, внезапной перекочевкой животныхъ изъ одного мѣста въ другое, распространеніемъ среди нихъ повальныхъ болѣзней и т. д.?

10. Какія изъ промысловыхъ животныхъ, по мѣстнымъ условіямъ, считаются вредными (для полевой или лѣсной культуры, скотоводства, или же какъ истребители другихъ, болѣе цѣнныхъ, промысловыхъ животныхъ), какія полезными или безразличными?

11. Не занимаются-ли въ данной мѣстности разведеніемъ прирученныхъ промысловыхъ животныхъ, какихъ именно и какъ велики размѣры подобныхъ предпріятій, равно каково ихъ значеніе?

12. Не занимаются-ли жители сборомъ птичьихъ яицъ, какихъ именно породъ, для какой промышленной цѣли и въ какихъ размѣрахъ, хотя приблизительно?

13. Какія существуютъ мѣстныя обязательныя постановленія правительственной администраціи, земскихъ и городскихъ управъ

какъ по охраненію полезныхъ, такъ и по истребленію вредныхъ животныхъ (какъ промысловыхъ, такъ и не имѣющихъ промышленнаго значенія), равно въ разъясненіе и дополненіе закона объ охотѣ 3 Февраля 1892 г., и каковъ результатъ подобныхъ постановленій (количество ежегодно истребленныхъ вредныхъ животныхъ и т. д.)?

и 14. Какія изъ промысловыхъ животныхъ требуютъ особой охраны въ данной мѣстности и въ чемъ именно можетъ выразиться эта охрана?

Вопросы эти не остались безъ отвѣтовъ; многіе Гг. губернаторы, начальники областей и чины корпуса лѣсничихъ съ видимымъ интересомъ и даже любовью отнеслись къ собиранію свѣдѣній о состояніи мѣстной промысловой охоты и къ заполненію соответствующихъ графъ вопроснаго листка. До сихъ поръ получено 66 отвѣтовъ отъ начальниковъ губерній и областей и 457—отъ лѣсныхъ ревизоровъ и лѣсничихъ, что далеко не исчерпываетъ всего матеріала этого рода, который будетъ въ распоряженіи Министерства Земледѣлія и Государственныхъ Имуществъ, такъ какъ многіе отвѣты, особенно изъ отдаленныхъ мѣстностей, продолжаютъ поступать до сихъ поръ. Неодновременное поступленіе отвѣтовъ часто даже изъ сосѣднихъ районовъ не мало затрудняло обработку полученныхъ такимъ образомъ богатыхъ матеріаловъ. Съ цѣлью затронуть въ своемъ обзорѣ по возможности всю совокупность явленій, такъ или иначе касающихся промысловой охоты, мнѣ приходилось, для всесторонняго ознакомленія съ предметомъ, имѣть дѣло съ сочиненіями и статьями зоологическаго, охотничьяго и промысловаго содержанія. Нечего и говорить, что я не имѣлъ возможности, въ короткій промежутокъ времени, ознакомиться со всей, относящейся сюда, литературой, весьма обширной и разбросанной.

Для собиранія литературы мнѣ приходилось пользоваться слѣдующими указателями и книгами справочнаго характера:

1. *Сабантеевъ*. Указатель книгъ и статей охотничьяго и зоологическаго содержанія. Литература до 1880 года.

2. Указатель русской литературы по математикѣ и естественнымъ наукамъ, издаваемый Кіевскимъ Обществомъ Естествоиспытателей. Литература до 1892 года.

3. Указатель книгъ, Журнальныхъ и Газетныхъ статей по Сельскому хозяйству (1885—1894 годъ), издаваемый ежегодно съ 1885 года бывшимъ Департаментомъ Земледѣлія и сельской Промышленности, а теперь Отдѣломъ Сельской Экономіи и Сельскохозяйственной Статистики.

4. *Межовъ*. Сибирская библиографія.

5. *Кожевниковъ*. Г. Отчеты о русской зоологической литературѣ за 1885—1889 г.

6. *Кузнецовъ И. Д.* Обзоръ работъ по зоогеографіи Россіи и сопредѣльныхъ съ нею (преимущественно на материкѣ Азіи) странъ. За 1889 г.—Ежегодникъ Импер. Русск. Геогр. Общ. Т. I, стр. 172—218. За 1890 г.—Т. II, стр. 230—293.

7. *Бируля А. А.* Обзоръ работъ по зоогеографіи Россіи. За 1891—93 гг. — Ежегодникъ Импер. Русск. Геогр. Общ. Т. V, стр. 51—182. За 1894—95 гг. — Извѣст. Импер. Русск. Геогр. Общ., Т. XXXII, стр. 190—297.

8. *Указатель* изданій Императ. Русск. Географич. Общества 1886 — 1895 гг.

Основныя сочиненія по охотѣ (Черкасова, Вавилова, Брэма, М. Богданова и друг.) были настольными книгами, вмѣстѣ съ выписками изъ другихъ сочиненій. Кромѣ того пришлось пользоваться слѣдующими изданіями и просматривать цѣликомъ: Памятныя книжки и Календари различныхъ губерній и областей, Отчеты Губернскихъ Статистическихъ Комитетовъ, Обзоры губерній за такой-то годъ (приложенія ко Всеподданнѣйшимъ докладамъ губернаторовъ и начальниковъ областей). Обзоры внѣшней торговли Россіи просмотрѣны за 70 лѣтъ изданія (1824—1893 гг.), а изъ дѣлъ, хранящихся въ Архивѣ Министерства Финансовъ, сдѣланы выписки о привозѣ товаровъ на Нижегородскую ярмарку за 1881—1896 гг. Приходилось пользоваться, разумѣется, и совершенно случайными указаніями или работами изъ другихъ областей знанія — ботаники, почвовѣдѣнія, и проч. Такимъ образомъ въ концѣ концовъ оказались просмотрѣнными, считая отвѣты Гг. губернаторовъ и лѣсничихъ, до полутора тысячъ отдѣльныхъ изданій, статей и замѣтокъ, изъ коихъ болѣе поло-

вины дали необходимый для составленія Обзора матеріалъ. Не могу при этомъ не вспомнить съ чувствомъ сердечной признательности о помощникѣ моемъ по составленію настоящей работы, ученомъ лѣсоводѣ *И. В. Васильевъ*, съ замѣчательнымъ усердіемъ и готовностью выполнявшемъ всевозможныя—крайне утомительныя и неинтересныя—подготовительныя работы, равно какъ и завѣдующаго русскимъ отдѣломъ Императорской Публичной Библиотеки *В. П. Ламбина*, съ рѣдкой любезностью снабжавшаго насъ въ продолженіе нѣсколькихъ мѣсяцевъ цѣлыми ворохами книгъ. Студентъ Лѣсного Института, *Г. М. Кобылинъ*, съ особеннымъ интересомъ отнесся къ копированію и составленію оригинальныхъ рисунковъ ловушекъ, помѣщенныхъ въ третьей главѣ „Обзора“. Для того, чтобы не пестрить текста постоянными сносками, мною упоминается въ текстѣ лишь фамилія автора соотвѣтствующей цитаты, мнѣнія, или указанія, по которой можно найти полное названіе статьи въ особо приложенномъ списокѣ сочиненій, послужившихъ источникомъ для составленія Обзора, и въ рѣдкихъ только случаяхъ указывается въ подстрочномъ примѣчаніи полное заглавіе цитируемой работы.

Таковъ былъ матеріалъ, имѣвшійся въ моемъ распоряженіи. Изобиліе, а не недостатокъ его являются главною причиною несовершенства и неполноты моей работы. Дѣйствительно, сколько цѣнныхъ и интересныхъ данныхъ можетъ заключаться еще въ цѣломъ рядѣ источниковъ, которыхъ я не могъ просмотрѣть!

Каждый изъ отдѣловъ Обзора могъ-бы быть, при болѣе полномъ изученіи литературы, составленъ значительно полнѣе, каждый отдѣльный вопросъ могъ-бы быть развитъ въ самостоятельную главу. Но я писалъ не монографію промысловой охоты, а карткіи обзоръ ея, гдѣ главною моею задачею было изложить, въ общихъ чертахъ, современное состояніе охотничьяго промысла въ Россіи, причины, грозящія въ недалекомъ будущемъ довести эту важную отрасль народнаго благосостоянія до полнаго разстройства, и указать общія мѣры къ устраненію подобныхъ причинъ.

Насколько я успѣлъ въ выполненіи возложенной на меня задачи—судить, конечно, не мнѣ.

Настоящая работа является первымъ опытомъ подобнаго рода, а потому, конечно, не можетъ не имѣть многихъ недостатковъ.

Чѣмъ больше будетъ указаній на имѣющіеся въ „Обзорѣ“ погрѣшности и пропуски, въ особенности по части географическаго распространенія и періодическихъ явленій въ жизни животныхъ, способовъ лова и устройства ловушекъ, а также развитія, состоянія и статистики мѣстныхъ промысловъ, тѣмъ будетъ лучше, такъ какъ каждое новое указаніе будетъ шагомъ впередъ въ дѣлѣ изученія русскихъ охотничьихъ промысловъ.

*Авторъ.*

Сиб. Лѣсное, 1 апрѣля 1897 года.



ОБЗОРЪ  
ПРОМЫСЛОВЫХЪ ОХОТЪ  
ВЪ РОССІИ.



## ГЛАВА I.

### Введение.

Краткій историческій очеркъ промысловой охоты въ Россіи. Прогрессирующее уменьшеніе количества промысловыхъ животныхъ и общія къ тому причины, естественныя и созданныя человѣкомъ.

Въ государствѣ, достигшемъ извѣстной степени культурнаго развитія, существованіе охотничьяго промысла въ его первобытномъ видѣ, причемъ всякій желающій можетъ ловить и избивать звѣрей и птицъ безъ всякаго ограниченія, должно считаться анахронизмомъ, такъ какъ культура и безконтрольное хозяйство суть явленія, взаимно другъ друга исключаютія. Это, однако, нисколько не противорѣчитъ возможности и даже необходимости существованія правильно организованнаго охотничьяго промысла въ такомъ культурномъ государствѣ, гдѣ имѣются подходящія къ тому естественныя условія. Создать переходъ отъ безконтрольнаго пользованія къ правильно организованному промыслу, въ критическій моментъ жизни страны, когда нерасчетливое пользованіе естественными богатствами начинаетъ вести къ полному истребленію послѣднихъ, — является важной государственной задачей. Тѣмъ большее значеніе имѣетъ этотъ вопросъ въ Россіи, искони бывшей страной по преимуществу звѣроловческой, въ торговыхъ оборотахъ которой пушнина и другіе продукты охотничьяго промысла до настоящаго времени занимаютъ одно изъ видныхъ мѣстъ, не говоря уже про тѣ милліоны рублей, коими надо оцѣнивать все количество животныхъ, ежегодно используемыхъ самими промышленниками въ видѣ мяса, одежды, обуви и разной хозяйственной утвари.

Какую роль играла промысловая охота въ жизни нашихъ предковъ, мы сейчасъ узнаемъ изъ краткой исторической справки.

Первыя свѣдѣнія о народахъ, населявшихъ нынѣшнюю Европейскую Россію, характеризуютъ ихъ, какъ охотниковъ. Во времена Геродота, слѣдовательно въ V вѣкѣ до Р. Х., на югѣ Россіи жили скиѣны и сарматы, въ юго-восточной степной полосѣ—вудины, а въ приуральской области—тиссагеты и ирки. По свидѣтельству Геродота, всѣ названные народы занимались охотой: „высмотрѣвъ звѣря съ вершины какого-либѣ дерева, они пускаютъ въ него стрѣлу, а потомъ, вскочивъ на коня, преслѣдуютъ его съ помощью собаки“.

Извѣстія болѣе поздней эпохи говорятъ намъ, что на сѣверѣ Россіи жили раксолоны, занимавшіеся грабежемъ и охотой, а бассейнъ Днѣпра населяли гунны, для которыхъ охота была исключительнымъ занятіемъ. Археологическія находки такъ называемой „Чертомлыцкой могилы“ также указываютъ намъ на охотничій бытъ обитателей древней Руси. При раскопкѣ этой могилы, въ 1862 году, найдены были, въ числѣ прочихъ предметовъ, мечи, на рукояткахъ которыхъ изображены олени, грифоны, и даже цѣлая картина охоты; затѣмъ, украшенія съ изображеніями оленей, зайцевъ и другихъ животныхъ; ваза, на которой представлены грифы, терзающіе оленя, и сцены изъ быта скиѣвовъ—покореніе дикаго коня.

Природа древней Руси была отлична отъ нынѣшней. Обширные, непроходимые лѣса почти сплошь покрывали Русь, простираясь отъ 48° до 60° 30' с. шир. и отъ 45° до 80° в. долг., занимая площадь въ 3.500.000 квадратныхъ верстѣ. Такимъ образомъ, предкамъ нашимъ поневолѣ приходилось жить въ лѣсу. Онъ былъ ихъ стихіей, безъ которой они не могли существовать; лѣсъ давалъ имъ все, кромѣ хлѣба. Кто хотѣлъ заняться земледѣліемъ, завести пашню, встрѣчалъ со стороны лѣса почти непреодолимыя препятствія, и только неуныннымъ трудомъ и непреклонной настойчивостью можно было взять верхъ надъ нимъ. Кромѣ того, нивы и села прилежащихъ къ степямъ районовъ много терпѣли отъ половецкихъ и татарскихъ набѣговъ. Вотъ почему наши предки тяготѣли болѣе къ лѣсу и обращались къ нему за средствами къ жизни: въ немъ они могли найти ихъ съ

наименьшей затратой времени и труда. Стоило лишь насто-  
рожить въ лѣсу ту или другую ловушку, разставить тенета,  
какъ попадался какой-нибудь звѣрь или птица, которые  
могли удовлетворить и голодь, и стремленіе къ наживѣ.

Историческіе памятники разнаго содержанія и показанія  
иностранныхъ пословъ и гостей, посѣщавшихъ Россію въ  
XVI и XVII вѣкахъ, свидѣтельствуютъ о широкомъ рас-  
пространеніи охоты въ древней Руси. Въ преданіи объ осно-  
вателяхъ Кіева говорится, что Кій, Щекъ и Хоривъ зани-  
мались ловлей звѣрей въ днѣпровскихъ лѣсахъ; въ лѣто-  
писи о Полянѣхъ сказано: „Бяше около града лѣсъ и боръ  
великъ и бяху ловища звѣрь“. О другихъ народахъ лѣто-  
пись повѣствуетъ слѣдующимъ образомъ: „Древляне живяху  
звѣринскимъ образомъ... ядыху все нечисто... и Родими-  
чи и Вятичи и Сѣверъ одинъ обычай имяху: живяху въ лѣ-  
сѣ, якоже всякій звѣрь, ядуще все нечисто“. Петръ Ерле-  
зундъ говоритъ о жителяхъ Югри: „они не имѣютъ ни па-  
хотныхъ полей, ни луговъ, а живутъ въ пустыняхъ, какъ  
Лапландцы, и вмѣсто хлѣба употребляютъ въ пищу мясо  
дикихъ птицъ и звѣрей“.

По свидѣтельству главнымъ образомъ иностранцевъ, по-  
сѣщавшихъ Россію, звѣрей и птицъ на Руси было невѣроят-  
ное количество. Сѣверо-востокъ Россіи былъ особенно  
богатъ пушнымъ звѣремъ, причемъ славились имъ Югра,  
Печора, Заволочье и Пермь. Объ изобиліи пушнаго звѣря  
на Печорѣ говорятъ Герберштейнъ, Ерлезундъ, Мильтонъ и  
другіе. Такъ, по свидѣтельству Герберштейна, въ области  
Печоры еще въ XVI вѣкѣ встрѣчались въ большомъ коли-  
чествѣ и лучшаго качества соболи, куницы, бобры, горностаи,  
бѣлки, волки, зайцы, и притомъ чѣмъ ближе къ Каменному  
Поясу, т. е. къ Уральскимъ горамъ, тѣмъ пушнаго звѣря  
больше и качество его выше. Западнѣе—въ Двинской и  
Устюгской областяхъ, соболи хотя и попадались, но весьма  
рѣдко и худшаго качества. Зато въ этихъ областяхъ, а  
также и въ Вологодской, водилось много всякаго другаго  
пушнаго звѣря, а особенно лисицъ чернаго и пепельнаго  
цвѣта. Область лопарей тоже была богата пушнымъ  
звѣремъ. Даже Рязанская область во времена Гербер-  
штейна изобиловала птицами и звѣрями. Когда въ 1552 году  
Іоаннъ Грозный пошелъ на Казань, его войско, идя изъ-

подъ Тулы, питалось дикими звѣрями, птицей и рыбой. Вотъ что писали объ этомъ очевидцы похода: „Мы не имѣли запасовъ съ собою, вездѣ природа до наступленія поста готовила для насъ обильную трапезу. Лоси являлись стадами, рыбы толпились въ рѣкахъ, птицы сами падали на землю передъ нами“. „И такъ“, говоритъ князь Курбскій, „Господь пропиталъ насъ и войско, ово рыбами, ово иными звѣрьми“. Такимъ образомъ мы видимъ, что и въ центральной Руси было не мало звѣрей и птицъ; особенно много было послѣднихъ, по указаніямъ Ерлезунда. Литва, по Герберштейну, была богата бизонами, буйволами и лосями. Въ южной Россіи звѣрей было не меньше, чѣмъ въ сѣверной. Въ Черниговской области въ XII вѣкѣ, какъ это видно изъ духовной Владиміра Мономаха, водилось много дикихъ коней, туровъ, вепрей, оленей, лосей и волковъ. По словамъ Михалона Литвина, въ первой половинѣ XVI столѣтія, въ юго-западной Руси „звѣрей такое множество въ лѣсахъ и степяхъ, что дикіе волы (bisontes), дикіе ослы (onagri) и олени убиваются только для кожи, а мясо бросается кромѣ филейныхъ частей; козъ и кабановъ оставляютъ безъ вниманія. На берегахъ живетъ множество бобровъ. Птицъ удивительно много, такъ что мальчики весною наполняютъ лодки яйцами утокъ, гусей, журавлей, лебедей и потомъ ихъ выводками наполняютъ и птичьи дворы. Орляты запираютъ въ клѣтки для перьевъ къ стрѣламъ“.

О большомъ количествѣ звѣря въ юго-восточной Руси свидѣтельствуетъ митрополитъ Пимень; въ его хожденіи въ Царьградъ въ 1392 году, о поѣздкѣ по Дону, сказано: „нигдѣ бо видѣти челоувѣка, точію пустыня велія и звѣрей множество: козы, лоси, волцы, лисицы, выдры, медвѣди, бобры и птицы: орлы, гуси, лебеди, журавли и прочая“. На Дону, какъ сообщаетъ Герберштейнъ, „дичи множество и ее такъ легко добываютъ стрѣлами, что путешествующіе по тѣмъ мѣстамъ нуждаются только въ огнѣ и соли“.

Древне-русская охота носила по преимуществу промысловый характеръ, такъ какъ ловля звѣрей и птицъ имѣла важное хозяйственное значеніе не только для народа, но и для князей, что, конечно, нисколько не препятствовало послѣднимъ заниматься ею лично также и въ видѣ спорта. Охоту старались обставить такимъ образомъ, чтобы при

наименьшей затратѣ силъ и средствъ получались наиболѣе благопріятные результаты, что между прочимъ достигалось употребленіемъ снарядовъ и орудій, дѣйствующихъ автоматически, безъ участія человѣка. Можно вообще сказать, что всѣ орудія, играющія важную роль въ звѣроловствѣ современной Россіи и Сибири, употреблялись и въ древней Руси. Птицъ ловили главнымъ образомъ перевѣсомъ. Объ этомъ орудіи и мѣстѣ его установки (перевѣсище), часто упоминается въ древнихъ памятникахъ. Перевѣсищами владѣли какъ князья, такъ и простые люди. Подробнаго описанія этого снаряда не сохранилось; однако, на основаніи тѣхъ немногихъ данныхъ, какія имѣются въ древней литературѣ, можно заключить, что устройство его почти ничѣмъ не отличалось отъ современнаго перевѣса, столь распространеннаго въ Сибири. Сѣти и тенета также были въ большомъ употребленіи при ловлѣ птицъ и звѣрей. Кошамы и ѣзамы ловили бобра. Первый снарядъ представлялъ изъ себя большую корзину, а второй — перегородку изъ заостренныхъ кольевъ, вбитыхъ въ дно рѣки и ограничивающихъ пространство, куда могъ войти бобръ, но не могъ оттуда выбраться. Употреблялись еще сильцы, кляпцы и колодки или поколоды. Съ помощью всѣхъ этихъ снарядовъ ловили птицъ и некрупныхъ звѣрей, для сильныхъ-же и большихъ звѣрей ловушки эти не годились, почему на ряду съ ловлей птицъ и звѣрей снастями, существовала въ древней Руси и настоящая охота, гдѣ успѣхъ зависѣлъ отъ силы, ловкости и умѣнья охотника владѣть оружіемъ. О томъ, какое именно оружіе употреблялось на охотѣ, имѣются немногочисленные указанія въ древнихъ памятникахъ. Такъ, мы знаемъ, что Владиміръ Мономахъ выѣзжалъ па охоту съ мечемъ; Даніилъ Галицкій рогатиной убилъ трехъ вепрей. По описанію Герберштейна, Василій III, отправляясь на охоту, вооружился двумя охотничьими ножами, кинжаломъ, топоромъ, кистенемъ и такъ называемымъ шестоперомъ, а Шигъ-Алей, участвовавшій въ охотѣ, имѣлъ при себѣ два колчана съ лукомъ и стрѣлами. Огнестрѣльное оружіе стало употребляться на охотѣ со временъ Іоанна Грознаго. Вообще, можно предположить, что въ древности на охотѣ употреблялось то-же оружіе, что и на войнѣ.

Важную принадлежность княжеской и царской охоты составляли лошади. Охота съ ловчими птицами, известная уже съ глубокой древности, какъ царская забава, производилась и у насъ, въ Кіевской и Московской Руси. Наиболѣе страстнымъ любителемъ соколиной охоты изъ южно-русскихъ князей былъ Игорь Сѣверскій (XII в.); у московскихъ князей охота съ ловчими птицами началась при Симеонѣ Гордомѣ и Дмитріи Довскомъ (XIV в.) и необыкновенной роскоши и размѣровъ достигла въ царствованіе Алексѣя Михайловича. Псовая охота особенно была развита при Василіи III; однако она существовала и раньше, потому что еще въ „Русской Правдѣ“ (XI в.) псы упоминаются на ряду съ ловчими птицами. Соколиная и псовая охота была, конечно, принадлежностью лишь князей, царей и богатыхъ людей, народъ-же, преслѣдуя другія цѣли, примѣнялъ болѣе дешевые и производительные способы, употребляя всѣ тѣ разнообразныя ловушки, о которыхъ было упомянуто выше. Для князей древней Руси охота, однако, не была лишь пріятной забавой, но имѣла болѣе серьезное значеніе: она служила школой боевой жизни, и почти до XVI в. являлась выгоднымъ промысломъ. Князья владѣли охотничьими угодьями, которыми они дорожили, какъ важнѣйшимъ источникомъ дохода и, только со времени Василія III, княжеская охота принимаетъ характеръ забавы, причемъ, однако, не утрачиваетъ совершенно своего матеріальнаго значенія. Считая Русь своею собственностью, князья устанавливали, гдѣ желали, „ловчій налогъ“, и наиболѣе выгодныя мѣста для охоты отводили въ свое пользованіе, благодаря чему по всей территоріи разбросаны были княжескія охотничьи угодья, доставлявшія ихъ владѣльцамъ огромный доходъ. Какъ велики были эти доходы и какое важное значеніе они имѣли, видно изъ свидѣтельства Флетчера, который говоритъ, что за покрытіемъ всѣхъ издержекъ и расходовъ на содержаніе многочисленнаго и дорого стоящаго дворцоваго штата, отъ этихъ оброчныхъ статей оставался еще огромный излишекъ въ видѣ шкуръ и мѣховъ, отъ продажи которыхъ выручали до 230,000 рублей. Княжескія и охотничьи угодья объединялись, въ цѣляхъ управленія, въ такъ называемые „пути“, которыхъ въ Московской Руси было два — Сокольничій и Ловчій. Чтобы имѣть посто-



янный и вѣрный доходъ отъ охотничьихъ угодій, князья московскіе поселяли въ такихъ мѣстахъ промысловый людъ— „дѣлюевъ“, которые, пользуясь изъ оброка лѣсами и землями князя, обязаны были, подъ надзоромъ ловчаго, заниматься ловлей звѣрей и поставлять ихъ ко дворцу. Однако охота не составляла исключительно княжескаго права; но была свободнымъ промысломъ, доступнымъ всѣмъ группамъ населенія, особая же права и преимущества князей, по отношенію къ охотѣ, обусловливались ихъ поземельнымъ правомъ и, отчасти, исключительно высокимъ положеніемъ. Простой народъ древней Руси въ широкихъ размѣрахъ пользовался правомъ свободной охоты; это видно изъ того, что русскіе вели обширную торговлю мѣхами съ востокомъ и западомъ, которая была возможна лишь при условіи свободы и общедоступности звѣринаго промысла для всѣхъ классовъ населенія. Съ другой стороны, уплата дани мѣхами была бы совершенно немыслима, еслибы звѣроловство не являлось общимъ и главнымъ народнымъ промысломъ. Наконецъ, въ „Русской Правдѣ“ (XI в.) нѣтъ даже намека на то, чтобы охота составляла „исключительное“ право князей. Дорожа своими угодьями, народъ ревниво оберегалъ и упорно отстаивалъ свои права на нихъ. Такъ, въ 1270 г. новгородцы, въ числѣ различныхъ злоупотребленій Ярослава, указывали на самовольный съ его стороны захватъ ловель: „Княже, чему еси отъялъ Волховъ гоголиными ловцы, а поле отъялъ заячьими ловцы?“

Признавая за охотой важное экономическое значеніе и желая обезпечить охотниковъ и птицелововъ въ ихъ промыслѣ, Ярославъ Мудрый установилъ въ Русской Правдѣ рядъ опредѣленныхъ штрафовъ за поврежденіе птицеловныхъ снастей, за воровскую ловлю, за похищеніе ловчихъ птицъ и собакъ, за воровство бобра, гуся, утки, лебедя, журавля, голубя и куропатки. Не мало охотничьихъ угодій, пожалованныхъ князьями, принадлежало монастырямъ, производившимъ въ нихъ промысловую охоту при помощи своихъ крестьянъ. У бояръ и служилыхъ людей тоже были свои угодья, которыми они владѣли на правахъ полной собственности. Наконецъ, у крестьянъ собственниковъ, такъ называемыхъ „своеземцевъ“, были свои охоты и угодья. Мѣха звѣрей, добываемые на охотахъ и ловахъ, за удовле-

твореніемъ личныхъ потребностей, шли на уплату дани и на торговые обороты. Мѣховую дань наши предки платили сначала варягамъ, затѣмъ своимъ князьямъ, а впоследствии татарамъ. Однако, большая часть добываемыхъ мѣховъ шла на продажу. Русскіе вели торговлю мягкой рухлядью съ Европой и азіатскими народами. Черезъ Новгородъ мѣха отправлялись въ ганзейскіе города; по Днѣпру они шли въ Грецію; по „залозному“ пути, лежавшему по Днѣстру и Галиціи, мѣха направлялись въ Венгрію и Бельгію; по Дону, черезъ Крымъ, они доставлялись въ городъ Судакъ, куда собирались изъ разныхъ странъ, а отсюда развозились въ Берду, Дербентъ, Багдадъ и даже Самаркандъ. Мѣха обмѣнивались русскими на драгоцѣнные металлы, ткани, одежды, оружіе, пряности, хлѣбъ и другія произведенія Европы и Азии. О размѣрахъ вывоза мягкой рухляди можно судить по тому, что при Федорѣ Іоанновичѣ за границу ежегодно отпускали изъ Россіи и Сибири этого товара на 500,000 рублей.

Мѣха играли въ древности роль денежныхъ знаковъ: ими уплачивалась торговая пошлина, выдавалось жалованье должностнымъ людямъ, во всѣхъ уставныхъ грамотахъ пени и награды положены мягкой рухлядью; ею же платили за сорокоустъ священникамъ, раздавали милостыню церквямъ и монастырямъ. Слово „куны“ означало деньги. Это были древнія ассигнаціи или кредитные билеты; сначала въ ходу были цѣлыя шкуры, потомъ, ради удобства, ихъ стали разрѣзывать на части, причемъ каждая такая часть имѣла свое названіе и цѣнность; такъ, куски шкуры, вырѣзанные изъ головы животнаго, именовались—„мордки“, вырѣзанные изъ ногъ—„ногаты“, изъ другихъ частей тѣла—„рѣзаны“, вырѣзки изъ шкуры бѣлки назывались „вѣскоши“. Въ Новгородѣ были въ обращеніи „гривны“, „ушки“ и „полушки“. Въ домашнемъ обиходѣ мѣха играли важную роль: какъ матеріалъ для одежды, они наиболѣе соответствовали суровому климату Руси. Наиболѣе употребительными мѣхами были бѣличій и лисій;<sup>1)</sup> изъ перваго шились преимущественно шубы и вообще теплая одежда, второй шель главнымъ образомъ на мужскія шапки. Куньи шкуры играли роль ходячей монеты и употреблялись также на одежды небогатыми людьми. Соболій мѣхъ, какъ болѣе дорогой, былъ

въ ходу у людей состоятельныхъ и шель на шубы, одѣяла и шапки. Хвостами соболей, волковъ и лисицъ украшали иногда голову лошади; горностаевыми мѣхами—одежды и платья; на царскія мантии горностай стали употребляться позднѣе. Бобръ шель на шапки, вычесанная бобровая шерсть продавалась во Франціи, гдѣ изъ нея дѣлали шляпы; въ продажу шла также бобровая струя; пудъ ея въ XVI в. стоилъ 3 рубля. Женскія шубки украшались преимущественно бобровымъ и бѣличьимъ мѣхомъ. Медвѣжьи шкуры употреблялись на шубы, санныя полости и рукавицы. Даже воинскіе доспѣхи дѣлались изъ звѣриныхъ шкуръ: колчаны изъ бобровыхъ шкуръ, шлемы изъ волчьихъ и барсуковыхъ; послѣднія шли также на хомуты и обивку сундуковъ. Обычныя подарки русскихъ князей и царей чужеземнымъ государямъ и ихъ посламъ дѣлались мѣхами. Дары князей кievскихъ императорамъ греческимъ состояли изъ „скорь“ (шкуръ). Іоаннъ III подарилъ императору Максимилиану 80 соболей, 3000 бѣлокъ, шубу горностаеву и бѣличью, а посланику его—Попелю—120 соболей, цѣною въ 30 червонцевъ.

Въ качествѣ кушанья, дичь занимала не послѣднее мѣсто у нашихъ предковъ. Въ „Словѣ о богатомъ и убогомъ“ имѣется описаніе обѣда богача, откуда видно, что въ XII вѣкѣ употребляли въ пищу мясо зайцевъ, оленей, кабановъ, тетеревовъ, рябчиковъ, журавлей и куропатокъ. Изъ длиннаго списка блюдъ, помѣщеннаго въ Домостроѣ (XVI в.), видно, что тогда въ пищу употребляли съ разнообразными приправами: журавлей, лебедей, цапель, утокъ, гусей, тетеревовъ, рябчиковъ, куропатокъ, жаворонковъ, заячье и лосяное мясо.

Резюмируя все сказанное, мы невольно убѣдимся въ томъ, какую громадную роль въ народной и государственной жизни древней Руси игралъ охотничій промыселъ. Весь бытъ нашихъ предковъ неразрывно былъ связанъ съ охотою и разностороннимъ пользованіемъ получаемыхъ отъ нея продуктовъ. Охота давала имъ все: и хлѣбъ насущный, и предметы домашняго обихода, и денежныя знаки, и товары въ видѣ цѣнной пушнины, послужившей первоначальнымъ объектомъ нашихъ торговыхъ сношеній съ иностранными государствами; охота же являлась забавою—прекраснымъ средствомъ для поддержанія бодрости духа и тѣла, и воспитанія ловкости,

мужества и отваги въ будущихъ витязяхъ,—качествъ, столь необходимыхъ для нихъ на полѣ брани. Мало того, погоня за цѣнной пушниной служила главнымъ импульсомъ для завоевательныхъ стремленій нашихъ предковъ на востокъ, за Уралъ, въ страну дикихъ звѣролововъ, сказочно богатую соболями и разнымъ другимъ звѣремъ. Одна провинція за другой быстро покорялись, съ жителей собирался ясакъ, и безъ того не малая уже площадь принадлежавшихъ Россіи звѣроловческихъ угодій все росла и росла, пока движенію нашему на востокъ не встрѣтилась естественная преграда, въ видѣ Великаго океана, омывающаго восточные берега азіатскаго материка. Но что значилъ для предприимчивыхъ „собирателей ясака“ узкій проливъ, разъединяющій Старый и Новый Свѣтъ! Сѣверозападная оконечность Сѣверной Америки съ прилежащими островами составляли до недавняго сравнительно времени—до 1867 года—Русскія Сѣверо-Американскія владѣнія. Какъ ни обширна была территорія Россійскаго Государства и какія неисчислимыя количества пушного звѣря и птицы ни скрывали нѣдра ея дремучихъ лѣсовъ, всѣ эти безчисленные ясачные сборы (въ 1586 году Сибирь внесла дань, по Карамзину, въ 50.000 сороковъ соболей, т. е. въ количествѣ 2.000,000 штукъ \*), подарки иноземнымъ государямъ, посламъ ихъ и отправки за границу въ видѣ товаровъ или съ иною цѣлью (въ 1594 году Ѳеодоръ Іоанновичъ отправилъ въ Вѣну 40,360 соболей въ качествѣ субсидіи, для веденія войны съ Турціей), истощивъ сперва наличный запасъ пушнины, заставили звѣролововъ, при новыхъ и новыхъ требованіяхъ на цѣнный товаръ, интенсивнѣе заниматься истребленіемъ пушного звѣря. По мѣрѣ роста населенія увеличивалось, вѣроятно, и число промышленниковъ; культура въ образѣ земледѣльца и лѣсоистребителя предъявляла свои права, постепенно отвоевывая у дикаго звѣря одно урочище за другимъ; и началась такимъ образомъ вѣковая гиганская борьба пахаря съ охотникомъ, длящаяся и по настоящее время, исходъ которой, однако, весьма нетрудно предвидѣть. Богатства, которыя вначалѣ казались неисчислимыми, въ дѣйствительности же стали быстро убывать.

---

\*) По Бэру, эту цифру слѣдуетъ, однако, считать нѣсколько преувеличенной.

Надо быть, однако, справедливымъ: пахарь у насъ въ Россіи былъ во многихъ случаяхъ не при чемъ, значительная же доля вины лежитъ на самихъ промышленникахъ звѣроловахъ, вѣрнѣе даже на внѣшнихъ обстоятельствахъ, заставившихъ ихъ разстроить свой промыселъ. Во многихъ случаяхъ промысловыя животныя исчезали у насъ въ такихъ глухихъ мѣстахъ, гдѣ о земледѣліи нечего было и думать. Съ одной стороны, культура, все болѣе и болѣе тѣснившая звѣролововъ изъ центральныхъ губерній къ периферіи, отчасти на западъ, а главное на сѣверъ и востокъ, вслѣдствіе чего уменьшались ихъ охотничьи угодья, съ другой же стороны, невозможность перейти въ глухихъ лѣсныхъ дебряхъ къ иного рода занятіямъ, въ связи съ прогрессивно возроставшимъ спросомъ на пушнину, невольно заставляли охотниковъ отступать отъ установленныхъ вѣками обычаевъ, лучше всякаго законодательства охранявшихъ промыслы,— не начинать промысловъ до извѣстнаго числа, не бить самокъ (мараловъ, лосей и друг.) и т. п. Вступивъ на этотъ опасный путь игнорированія разумныхъ завѣтовъ старины, трудно было уже съ него сойти. Разъ равновѣсіе между приходомъ и расходомъ стало ежегодно нарушаться, охотничій промыселъ долженъ былъ постепенно разстраиваться, сперва незамѣтно, а потомъ съ каждымъ годомъ все болѣе и болѣе быстрыми шагами; то отчаянное положеніе, въ какомъ находится наша промысловая охота (а въ частности и охотничій спортъ) въ настоящее время, въ концѣ концовъ, было неизбежно. Нѣтъ того округа, губерніи или даже уѣзда на всемъ необъятномъ протяженіи земли русской, откуда не раздавались бы жалобы на уменьшеніе количества или даже полное исчезновеніе той или другой дичи. Многія животныя, прежде широко распространенныя, встрѣчаются теперь только спорадически, представляя изъ себя вымирающихъ членовъ фауны, другія же занимаютъ значительно меньшіе районы. Возстановить границы распространенія животныхъ можно, конечно, лишь весьма приблизительно, такъ какъ свѣдѣній объ этомъ сохранилось очень мало.

Соболь, занимавшій первое мѣсто, встрѣчался по всей сѣверо-восточной Руси; еще двѣсти лѣтъ назадъ онъ водился во всей Пермской губерніи, также въ восточной половинѣ Вологодской, Архангельской и, быть можетъ, Вятской. Гербер-

штейнъ говоритъ, что „около Печоры ихъ много и притомъ превосходнѣйшихъ... у Каменнаго пояса (Ураль) самоедъ ловить много соболей... а на самомъ поясѣ, (гдѣ растутъ кедры) водится самый черный соболь.“ Въ IX вѣкѣ, по свидѣтельству Ибнъ-Фоцлана и Истахари, соболиныя мѣха доставлялись „изъ земли Визу“, а это даетъ поводъ думать, что въ то время соболь водился въ области рѣкъ Мологи и Шексны. Возможно, что соболь въ древности встрѣчался и въ сѣверо-западной Руси, по крайней мѣрѣ Вейнгольдтъ свидѣтельствуетъ, что мѣховая дань лапландцевъ сѣверной Скандинави состояла изъ собольихъ мѣховъ. Георги считалъ Колу западной границей распространенія соболя. На основаніи всѣхъ этихъ данныхъ о распространеніи соболя, можно вообще думать, что въ древности онъ не спускался юго-западнѣе черты, соединяющей верховья Невы и Волги съ верховьями Мокши и Суры. Въ настоящее время соболь сдѣлался исключительнымъ достояніемъ сѣверной Азій, что же касается Европейской Россіи, то нахожденіе его на сѣверо-западномъ склонѣ уральскаго хребта составляетъ рѣдкое исключеніе (Сабанѣвъ).

Куница была распространѣнѣе соболя, она водилась по берегамъ Э. Буга, Бобра, Нарева, Нѣмана, Березины и Припети, по верховьямъ Э. Двины, въ бассейнѣ рр. Днѣпра, Суры и Мокши и на югъ доходила до границы лѣсовъ.

Бобръ въ XIV—XVII вѣкахъ водился въ губерніяхъ Московской, Тверской и Нижегородской, близъ Углича, Владиміра, Бѣлозерска, Новгорода и у Ладожскаго озера. По словамъ Штукенберга, еще въ 1770 году бобръ встрѣчался въ Вятской губерніи. Область рѣки Печоры также была богата бобрами. Множество мѣстечекъ и рѣкъ, получившихъ свое названіе отъ бобра, наглядно свидѣтельствуютъ о разницѣ между прежнимъ и нынѣшнимъ мѣстообитаніемъ этого животнаго. Прочія промысловыя животныя водились, вѣроятно, повсюду. Изъ охотничьихъ звѣрей вепрь былъ наиболѣе распространеннымъ, на сѣверъ онъ заходилъ выше Новгорода, а на востокъ попадался въ Рязанскомъ княжествѣ, особенно же распространенъ былъ въ Черниговскомъ.

Лось спускался значительно южнѣе, чѣмъ теперь: такъ онъ водился въ бассейнѣ Дона и Десны, въ Литвѣ, въ лѣсахъ верховьевъ Э. Двины, Днѣпра и Волги. Въ XVI столѣтіи

въ Муромскомъ лѣсу было еще несмѣтное количество этихъ животныхъ.

Объ оленяхъ въ памятникахъ старины почти не упоминается.

Сайгакъ, по свидѣтельству Герберштейна и Боплана, въ XVI и XVII вѣкахъ былъ очень обыкновененъ въ приднѣпровскихъ степяхъ и по всей Украинѣ. О немъ же говорить, вѣроятно, и Михалонъ Литвинъ, ошибочно называя его газелью.

Туры или дикіе быки, вымершіе по словамъ Брэма въ XVII в., попадались въ Литвѣ еще во времена Герберштейна, но уже въ небольшомъ количествѣ.

О распространеніи зубра на Руси историческіе памятники не даютъ прямыхъ указаній, а въ лѣтописяхъ вовсе не упоминается о немъ.

Что касается птицъ, то онѣ въ изобиліи населяли всѣ лѣса, поля и болота древней Руси и только ловчія птицы: соколь, кречеть и ястребъ жили по преимуществу на сѣверѣ, почему ватаги, снаряжавшіяся для ихъ ловли, отправлялись обыкновенно на Мурманскій, Зимній или Терскій берега.

Быстрота, съ коею животныя могутъ исчезать съ лица земли или, вѣрнѣе, съ которой человѣкъ можетъ истребить ихъ въ массѣ — по истинѣ изумительна. Кромѣ только что перечисленныхъ примѣровъ, можно привести массу другихъ. Вспомнимъ морскую корову (*Rhytina Stelleri*), гагарку безкрылую (*Alca impennis*), а также быстрое, въ продолженіе двухъ десятилѣтій совершившееся, избіеніе бизоновъ. Сотни тысячъ, милліоны этихъ животныхъ бродили по необозримымъ Сѣверо-Американскимъ преріямъ, и никакія охоты индѣйцевъ верхомъ на лошадяхъ, носившія болѣе спортивный характеръ, не могли сколько-нибудь замѣтно повліять на уменьшеніе ихъ количества, пока не была проведена Тихо-Океанская желѣзная дорога поперекъ континента, соединяющая оба океана. вмѣстѣ съ нею проникли промышленники съ дальнобойнымъ оружіемъ и, воспользовавшись удобствомъ сбыта и глупостью животныхъ, открыли безопаздную бойню бизоновъ. вмѣсто открытой охоты на лошадяхъ, они стали практиковать подпалзываніе, причемъ невидимый охотникъ могъ на близкомъ разстояніи выбивать изъ большого стада одного бизона за другимъ. Въ продолженіе полутора-мѣсяч-

наго срока одному стрѣлку удавалось убивать болѣе тысячи животныхъ. Немудрено, что въ 20 лѣтъ вмѣсто миллионныхъ стадъ къ 1 января 1889 года осталось всего нѣсколько сотъ головъ, охраняемыхъ правительствомъ, вродѣ нашего зубра.

Олень въ Крыму доживаетъ послѣдніе свои дни, если уже не исчезъ окончательно; Кавказъ, это охотничье Эльдorado, такъ усердно опустошается промышленниками, что турачъ, красавецъ закавказскихъ долинъ, становится рѣдкостью; фазана, каменную куропатку, оленя, косулю, тура, джейрановъ, серну на Кавказѣ постепенно постигаетъ та же участь. Рябчики, тетерева, глухари, куропатки исчезаютъ прямо на нашихъ глазахъ. Въ Сибири, кромѣ соболя, мараль все болѣе и болѣе отгѣсняется въ неприступныя горы; сохатый или лось, сѣверный олень, кабарга, козуля значительно уменьшаются въ числѣ; птицъ, и тѣхъ — меньше. Въ Забайкальѣ истреблены каменные бараны; давно ли Уссурийскій край вошелъ въ составъ нашихъ владѣній—и тамъ уже маралы, въ особенности же пятнистые олени, аксисы, скоро отойдутъ въ область преданій.

Подобными примѣрами можно было бы заполнить цѣлыя страницы, но и сказаннаго, кажется, достаточно, для иллюстрированія общепризнаннаго факта, что напѣ исконный промыселъ немовѣрно быстрыми шагами приближается къ полнѣйшему разстройству.

Анализируя причины этого крайне печальнаго явленія, мы увидимъ, во первыхъ, что виноватъ въ этомъ прежде всего самъ человѣкъ, а во-вторыхъ, что дѣятельность послѣдняго сказывается въ двоякомъ направленіи, а именно—умножая поселенія и пашни за счетъ лѣсной площади, эксплуатируя лѣсныя богатства, осушая болота и т. п., человѣкъ настолько измѣняетъ естественныя условія обитанія промысловыхъ животныхъ, что многія изъ нихъ, не могущія примѣниться къ новой обстановкѣ, исчезаютъ, вымирая или будучи выловлены, другія же перекочевываютъ; во-вторыхъ, человѣкъ непосредственно уменьшаетъ количество животныхъ, немовѣрно истребляя ихъ съ промышленною цѣлью. Надо замѣтить, что въ этомъ отношеніи далеко не всѣ животныя одинаковы—одни безусловно бѣгутъ передъ первымъ признакомъ культуры, каковы соболь, мараль, исчезающій даже изъ цѣлыхъ областей, разъ туда стали показываться партіи



золотоискателей; другія, по преимуществу мелкія, животныя, напр. бѣлки, зайцы, многія птицы, долго мирятся съ новой обстановкой, лишь бы было чѣмъ питаться и гдѣ выводить дѣтей. Есть и такія, кои не только свыкаются съ сосѣдствомъ человѣка, но слѣдуютъ даже за нимъ, пріобрѣтая паразитическія наклонности при его поступательномъ движеніи въ предѣлы чуждой раньше имъ полосы, каковы, напр. сусликъ, русакъ, отчасти дрофа, сѣрая куропатка, постепенно вторгающіеся въ область ели.

Увеличеніе и уменьшеніе количества животныхъ въ какой-нибудь мѣстности происходитъ нерѣдко вслѣдствіе цѣлага ряда причинъ, ничего общаго съ дѣятельностью человѣка неимѣющихъ, каковы, напримѣръ, урожаи древесныхъ сѣмянъ, ягодъ или иной пищи; сильное размноженіе или внезапное появленіе животныхъ, служащихъ пищею данному виду; погода, особенно благопріятствовавшая размноженію, или, наоборотъ, моръ, голодовка, внезапные разливы рѣкъ, поздніе морозы, побивающіе яйца птицъ, и т. п. Всѣ эти естественные факторы являются причинами временнаго исчезновенія животныхъ въ предѣлахъ какой-нибудь области или внезапнаго появленія въ ней, а также разнородныхъ перекочевокъ ихъ, предпринимаемыхъ иногда цѣлыми массами. Такимъ образомъ, непосредственное вліяніе природныхъ явленій сказывается въ большинствѣ случаевъ въ формѣ временнаго перемѣщенія животныхъ изъ одного мѣста въ другое, предпринимаемаго въ видахъ ихъ же собственныхъ интересовъ, рѣже — въ видѣ временной пріостановки размноженія или дѣйствительной убыли въ числѣ индивидовъ, кто знаетъ, быть можетъ, на самомъ дѣлѣ необходимой и даже выгодной съ точки зрѣнія естественнаго подбора, а потому и полезно отражающейся на видовой жизни животнаго. Во всякомъ случаѣ, безъ участія человѣка, равновѣсіе въ животномъ мірѣ неизмѣнно возстановляется взаимодействіемъ самихъ естественныхъ факторовъ, почему природныя явленія, даже явно разрушительнаго характера, никоимъ образомъ не могутъ быть приравниваемы къ истребительной дѣятельности человѣка, касающейся не только самого животнаго, но, самое главное, природной обстановки, необходимыхъ для него условій жизни. Дѣйствительно, человѣкъ — не природа; начавъ разрушеніе естественныхъ усло-

вій, необходимых для нормальной жизни дикихъ животныхъ, онъ неизмѣнно продолжаетъ дѣйствовать въ томъ же направленіи, не заботясь о возстановленіи нарушеннаго равновѣсія. Заботы объ этомъ появляются обыкновенно лишь по наступленіи или наканунѣ полного исчезновенія полезныхъ животныхъ.

Выше было упомянуто, что человѣкъ можетъ оказывать на промысловыхъ животныхъ вліяніе косвенное и непосредственное; познакомимся же поближе съ каждымъ изъ нихъ.

### А. Вліяніе косвенное.

*Оголеніе обширныхъ лѣсныхъ площадей, распашка цѣлинъ, расчистка и осушка луговъ и болотъ.*

Многіе авторы и всѣ почти лѣсничіе, приславшіе въ Департаментъ Земледѣлія отвѣты на вопросы по промысловой охотѣ, упоминаютъ объ уменьшеніи количества дичи въ описываемомъ ими районѣ, указывая на сокращеніе площади лѣсовъ, какъ на главную причину такового явленія. Дѣйствительно, оголеніе обширныхъ лѣсныхъ пространствъ, въ какой бы формѣ оно ни произошло, помимо уменьшенія площади распространенія цѣлаго ряда лѣсныхъ животныхъ, наиболѣе важныхъ, какъ это мы увидимъ, для русскаго охотничьяго промысла, на соотвѣтствующую величину, влечетъ за собою цѣлый рядъ явленій, какъ-то: обмелѣніе ручьевъ, рѣчекъ, озеръ, высыханіе болотъ и луговъ, отражающихся вредно на жизни не лѣсной только, а также болотной и водной дичи. Лѣса исчезаютъ ради полученія пахатной земли, съ чѣмъ можно было бы еще примириться, такъ какъ площадь подобныхъ расчистокъ въ предѣлахъ важной для промысловой охоты еловой области, сравнительно ничтожна; во-вторыхъ, *ощутительное* уменьшеніе лѣсной площади производится ради эксплуатаціи древеснаго матеріала, что вредно отражается на животныхъ, особенно въ случаѣ одновременной разработки и вывозки лѣса въ предѣлахъ цѣлаго большаго района; наконецъ, *въ ужасающихъ размѣрахъ* лѣсъ пожирается пламенемъ, то низовыми, то верховыми пожарами, ежегодно сводящими десятки, годами сотни тысячъ, милліоны десятинъ на всемъ пространствѣ земли русской. Не плугъ и соха, пожалуй, даже

и не топоръ, приносятъ столько вреда нашей промысловой охотѣ, сколько пожары. Пожарище долгіе годы представляетъ изъ себя пустыню, по сравненію съ которой дикая каменная тундра крайняго сѣвера оказывается болѣе богатой растеніями и животными. Сколько звѣрей, птичьихъ яицъ и выводковъ погибаетъ въ пламени разыгравшагося пожара, въ особенности если мы вспомнимъ, что многіе пожары обязаны своимъ происхожденіемъ искусственнымъ паламъ, пускаемымъ весною, какъ разъ въ пору окончанія беременности или недавняго рожденія многихъ звѣрей и яйценошенія птицъ; милліоны животныхъ — погорѣльцевъ, лишенныхъ своихъ жилищъ, пищи, приплода, вынуждены бываютъ ежегодно перекочевывать въ другія мѣста, исключительно вслѣдствіе пожаровъ. Обмелѣніе рѣкъ и высыханіе низинъ и болотъ, какъ слѣдствія сводки и выгоранія лѣсовъ, также уменьшаютъ количество пищи и мѣстъ для гнѣздованія и устройства логовищъ для вывода дѣтей. Такое же вліяніе имѣетъ и расчистка заросшихъ луговъ и болотъ или осушка ихъ, распашка цѣлины и степныхъ кустарныхъ зарослей, въ которыхъ, при отсутствіи лѣсовъ, поселяются даже тетерева.

### Б. Вліяніе непосредственное.

Непомѣрное и непроизводительное истребленіе дичи вслѣдствіе:

а) *Несвоевременной охоты*, каковою должна считаться охота или ловля животныхъ въ брачный періодъ жизни, на самокъ въ періодъ беременности или хожденія съ молодымъ, беспомощнымъ приплодомъ, на птицъ въ періодъ гнѣздованія и воспитанія молодыхъ, до достиженія ими самостоятельности. При этомъ всѣ способы добычи звѣря и птицы, имѣющіе въ виду желаніе воспользоваться родительскимъ или, въ частности, материнскимъ чувствомъ животныхъ, какова охота „на пикъ“, „на манокъ“ и т. п., должны считаться вредными. Сюда же надо отнести и сборъ птичьихъ яицъ. Вредъ отъ несвоевременной охоты настолько очевиденъ, что никакихъ комментаріевъ не требуется.

б) *Примѣненіе губительныхъ приѣмовъ добычи звѣря*. Сюда относятся разнаго рода автоматическіе приборы для  
пром. охоты.

лови звѣрей и птицъ, каковы: силки, петли, пасти, слопцы, капканы, черканы, ямы и многое множество другихъ, то оригинальныхъ, то видоизмѣненныхъ ловушекъ, явившихся плодомъ вѣковой изобрѣтательности нашихъ предковъ-звѣролововъ. Мы видѣли выше, что примѣненіе механическихъ способовъ добычи животныхъ ведетъ свое начало съ самаго возникновенія Руси, и сдѣлалось неизбѣжною принадлежностью промысловой охоты. Разсуждая теоретически, казалось бы совершенно безразличнымъ, какимъ способомъ не будетъ добыто животное, убито ли стрѣлою, ружьемъ, задушено петлей или придавлено пастью. Въ давно минушія времена, когда дичи было изобиліе, ловить же ее приходилось не столько на продажу, сколько главнымъ образомъ для удовлетворенія собственнаго обихода. Достаточно было приспособить нѣсколько ловушекъ, чтобы попавшимися въ нихъ животными удовлетворить немногосложныя потребности. Но, постепенно, по мѣрѣ уменьшенія количества животныхъ и одновременнаго съ нимъ возрастанія спроса на продукты охотничьяго промысла, приходилось мало-по-малу, для пріобрѣтенія необходимаго числа звѣрей и птицъ, увеличивать число ловушекъ, занимая ими все большіе и большіе районы. Вотъ въ этомъ-то послѣднемъ явленіи и заключается весь корень зла, причиняемаго механическими приспособленіями. Дѣло въ томъ, что раскидываясь на большія пространства, промышленникъ уже физически не въ состояніи имѣть должный надзоръ за своими снарядами; начавъ обходъ своихъ „путиковъ“ (см. главу III) для осмотра ловушекъ и выбора добычи, онъ можетъ вернуться къ исходному пункту только черезъ нѣсколько дней, иногда черезъ недѣлю и болѣе. Само собою разумѣется, въ его отсутствіе животныя вновь попадаютъ, и хорошо, если промышленникъ придетъ въ тотъ же или на другой день и вынетъ добычу; въ противномъ случаѣ плодами его трудовъ воспользуются разныя хищники, бродящіе по лѣсу, — горностаи, соболя, хорьки, куницы, лисицы, росомахи, медвѣди и другіе. Иной мародеръ изъ крупныхъ не только съѣстъ животное, но разворотитъ и ловушку; другой — поменьше — съѣстъ хотя и не много, да испортитъ цѣнную шкуру. Бываетъ и еще хуже, — въ теплое время пойманная дичь разлагается до прихода хозяина ловушки, или,

попавшаяся въ глубокія ямы, тонетъ въ холодной водѣ, вслѣдствіе чего не только мясомъ, но и шкурой ея не приходится воспользоваться \*).

Контрибуція, взимаемая коренными хозяевами лѣса съ промышленниковъ за право охоты въ ихъ владѣніяхъ, достигаетъ громадныхъ размѣровъ, такъ какъ только что упомянутые случаи не единичны, а скорѣе являются правиломъ. Дѣйствительно, даже въ Европейской Россіи, промышленники считаютъ верхомъ удачи, если въ ихъ руки достанется только половина добычи, не говоря уже про Сибирь, гдѣ имъ приходится воспользоваться лишь ничтожною долею загубленныхъ ими животныхъ. Вредъ самодѣйствующихъ аппаратовъ этимъ, однако, еще не исчерпывается.

Въ ловушку попадается и самка беременная, и молодежь, и матка, ходящая съ дѣтьми, обреченными послѣ этого на вѣрную смерть отъ голода или отъ хищнаго звѣря. Мало того, когда по разнымъ причинамъ были оставлены разумные завѣты старины, воспрещавшіе артели пристраивать ловушки раньше опредѣленнаго срока, и произошла всеобщая деморализація нравовъ въ средѣ промышленниковъ, многіе изъ нихъ, по лѣни и изумительной халатности, стали оставлять приборы, по окончаніи зимняго промысла, настороженными, вслѣдствіе чего звѣри и птицы продолжали попадаться въ нихъ всю весну и лѣто, и завѣдомо уже непроизводительно гибнуть сотнями тысячъ \*) головъ, такъ какъ въ эту пору осмотра специально зимнихъ ловушекъ, конечно, никто не производитъ.

Таковы результаты примѣненія самодѣйствующихъ приборовъ въ настоящее время. Нельзя придумать лучшаго способа, который, совместно съ производствомъ несвоевременной охоты, содѣйствовалъ бы такъ успѣшно прогрессивному уменьшенію количества животныхъ. Среди разнаго рода приборовъ есть, однако, и специально приспособленные для ловли крупныхъ хищныхъ звѣрей; они, конечно, полезны и рѣчь о нихъ впереди. Объ руку съ несвоевременной охотой и ло-

---

\*) Болѣе подробно о специальныхъ особенностяхъ разныхъ ловушекъ см. въ главѣ III.

\*) Это не преувеличеніе, такъ какъ у одного промышленника бываетъ по нѣскольку сотъ, даже болѣе тысячи самодѣльныхъ приборовъ.

вушками, практикуется еще рядъ губительныхъ способовъ добычи животныхъ, далеко не всегда противозаконныхъ, которые можно подвести подъ типъ:

в) *массоваго истребленія животныхъ въ неблагопріятную пору ихъ жизни.*

При этомъ промышленники спѣшаютъ воспользоваться временной безпомощностью животныхъ, вызываемой главнымъ образомъ разными природными явленіями, какъ-то: глубокими снѣгами, настомъ, внезапнымъ морозомъ послѣ оттепели, разливами рѣкъ, скопляющимися толпы дичи на незаливаемыхъ буграхъ, или при переправѣ животныхъ черезъ рѣки, временной безкормицей, линькой взрослыхъ птицъ, внезапной перекочевкой животныхъ въ несвойственную имъ область и т. п. Все это случаи, которыхъ мало касается законодательство, но имѣющіе неразрывную связь съ исчезновеніемъ животныхъ, и при томъ самыхъ крупныхъ и цѣнныхъ, каковы: сѣверные олени, лоси, маралы, козули, лебеди, гуси, утки, дрофы. Видя стадо безпомощныхъ животныхъ, промышленники безразсудно убиваютъ ихъ, не только не заботясь о будущемъ, но даже не имѣя очень часто никакой возможности использовать, какъ слѣдуетъ, продукты бессмысленной бойни и въ настоящемъ. Дѣйствительно, въ лѣтописи промысловой охоты Сибири можно насчитать не мало случаевъ, когда въ нѣсколько дней на одного промышленника приходилось по нѣскольку десятковъ и даже сотенъ крупныхъ животныхъ (лосей, козуль, оленей), съ которыми они положительно не могли справиться, и не только мясо, даже шкуры непроеизводительно пропадали. Послѣ этого, нѣсколько лѣтъ подрядъ о промыслѣ нечего и думать, пока случайно не забредутъ откуда-нибудь новыя стада.

Ознакомившись съ только-что изложеннымъ, всякій невольно задастся вопросомъ: „что же заставляетъ промышленниковъ дѣйствовать такъ явно во вредъ самимъ себѣ“? Первая и коренная причина такого неразумнаго отношенія къ источнику своего, подчасъ даже единственнаго, дохода, является въ то же время и главною коренною, исторически сложившеюся, чертою русскаго (въ самомъ широкомъ смыслѣ) человѣка,— это отсутствіе какого бы то ни было расчета въ пользованіи естественными богатствами, въ связи съ убѣжденіемъ въ ихъ неисчерпаемости. На слишкомъ большомъ

просторѣ выросли наши предки, чтобы у нихъ могло выработаться бережливое обращеніе съ пахотными землями, лѣсами, а тѣмъ болѣе, съ дикими ихъ обитателями. Правда, зачатки идеи о правильномъ охотничьемъ хозяйствѣ мы видѣли въ прежнихъ обычаяхъ, коими руководствовались промысловыя артели, но эти обычаи силою обстоятельствъ были оставлены. Затѣмъ надо принять еще въ расчетъ и крайнее невѣжество массы, занимающейся промысловой охотой, а также, какъ увидимъ ниже, и до невозможности ненормально обставленные условія сбыта промышленниками продуктовъ охоты.

Такимъ образомъ мы видимъ, что цѣлый рядъ причинъ, косвенно и непосредственно влияющихъ на прогрессивное уменьшеніе дичи, дополняя одна другую, общими усиліями, неуклонно ведутъ охотничій промыселъ не только къ разстройству, но даже къ полному прекращенію.

Конечно, если въ районѣ прежняго процвѣтанія промысловой охоты, возникаютъ села, города, развивается земледѣліе, промышленность и торговля, то подобнаго рода явленіе, относящееся къ области мирныхъ завоеваній культуры, крайне желательно. Разъ въ какой-нибудь области оказался возможнымъ переходъ къ болѣе интенсивному способу использования мѣстной природы, охотничій промыселъ долженъ пасть въ силу естественнаго порядка вещей; возможно долѣе же сохраненіе звѣрей и птицъ желательно, конечно, и при новыхъ условіяхъ, съ весьма различныхъ точекъ зрѣнія, а именно: охотничьяго спорта, научной, хозяйственной—какъ охранителей нашихъ угодій отъ разныхъ вредныхъ насѣкомыхъ—и, наконецъ, что тоже весьма важно, чисто эстетической, такъ какъ влияніе присутствія разныхъ животныхъ вблизи чело-вѣка на его душевный міръ, конечно, безспорно и распространяться объ этомъ здѣсь не мѣсто. Возможность же совмѣщенія высокой культуры съ обиліемъ не только животныхъ вообще, но и дичи ради спортивныхъ цѣлей, блистательно доказывается сосѣдней съ нами Германіей, природныя условія коей сходны съ таковыми же западной части центральной полосы Европейской Россіи. Но вѣдь у насъ въ Россіи есть цѣлыя области, по самымъ природнымъ свойствамъ своимъ обреченныя на вѣчное пребываніе въ первобытномъ своемъ состояніи, непригодныя

для культуры, не поддающіяся вліянню человѣка, въ предѣлахъ которыхъ промысловая охота составляетъ единственный источникъ существованія инородческихъ племенъ, ихъ населяющихъ; безъ промысла они лишены даже пищи, не говоря уже про удовлетвореніе самыхъ естественныхъ человѣческихъ потребностей; другими словами, охотничій промыселъ для нихъ все—альфа и омега ихъ земного существованія. Такъ вотъ, если въ подобнаго рода областяхъ животныя исчезаютъ не по днямъ, а по часамъ, и промыселъ грозитъ прекратиться, то это будетъ уже не послѣдствіе культурнаго роста края, а результатъ многолѣтняго хищническаго хозяйства, признаковъ народнаго бѣдствія, грозящаго вымираніемъ цѣлыхъ племенъ. И если, какъ мы видѣли въ началѣ главы, защита животныхъ отъ вымиранія путемъ организаціи правильнаго охотничьяго хозяйства входитъ въ предѣлы государственныхъ задачъ, то кому же, какъ не правительству, надлежитъ придти на помощь и безъ того обиженнымъ природою вѣчнымъ звѣроловамъ. Что инородцы Сибири дѣйствительно испиваютъ чашу бѣдствія до самаго дна, о томъ существуютъ свидѣтельства многихъ авторовъ; экономическое положеніе ихъ по истинѣ ужасно; съ одной стороны, убыль звѣря и птицы, съ другой, вѣчная кабала и зависимость отъ эксплуататоровъ—скупщиковъ, единственныхъ поставщиковъ предметовъ первой необходимости, ведущихъ мѣновой торгъ съ инородцами и создавшихъ такую стройную систему наглаго надувательства, что о нее разбивались многократныя попытки добросовѣстныхъ торговцевъ вести дѣло съ инородцами на болѣе человѣческихъ началахъ (подробности см. въ главѣ V). При иныхъ условіяхъ торговли даже четверти (если еще не менѣе) сбываемаго инородцами товара было бы вполне достаточно для полнаго ихъ благоденствія. Отсюда связь между урегулированіемъ торговли и охотничьяго промысла. Здѣсь не мѣсто распространяться о томъ, въ какой формѣ можетъ проявиться правительственное вмѣшательство въ охотничьи дѣла инородцевъ и насколько оно возможно по мѣстнымъ условіямъ, такъ какъ объ этомъ рѣчь будетъ ниже, достаточно констатировать фактъ полнаго упадка кореннаго промысла населенія доброй половины Имперіи, чтобы необходимость такого вмѣшательства стала очевидной. Есть еще одно обстоятельство, усугубляющее неизбѣжность воз-



можно скорого урегулированія охотничьяго промысла въ Сибири,— это проведеніе Сибирской желѣзной дороги. Едва открылось движеніе поѣздовъ, какъ первые предвѣстники истребленія дичи—скупщики ея—показались въ предѣлахъ Степного края, что сразу же отразилось на характерѣ мѣстной охоты. Если сибирскіе промышленники и впредь будутъ оставаться внѣ закона, то къ моменту окончанія всего пути, отъ Урала до Великаго океана, придется проѣзжать по довольно безжизненной мѣстности, хотя, не только на крайнемъ сѣверѣ, но и въ южной полосѣ Сибири есть много районовъ, по своимъ естественнымъ условіямъ вполне пригодныхъ и даже, такъ сказать, самую природою предназначенныхъ для промысловой охоты.

Критическій моментъ въ исторіи сибирскаго охотничьяго промысла безусловно насталь, что иллюстрируется всѣмъ выше приведеннымъ и подтверждается многочисленными жалобами на его оскудѣніе, правительственными и общественными ходатайствами о распространеніи въ предѣлахъ Сибири закона объ охотѣ, а также попытками, при помощи мѣстныхъ административныхъ распоряженій, предотвратить истребленіе промысловыхъ животныхъ. *Сибирь безусловно нуждается не столько въ законѣ объ охотѣ, сколько, главнымъ образомъ, въ урегулированіи охотничьяго промысла.* Вопросъ этотъ такъ назрѣлъ, что рѣшеніе его въ ту или другую сторону равносильно вопросу о существованіи или прекращеніи одного изъ важнѣйшихъ источниковъ благосостоянія бѣднѣйшей части населенія.

Уничтожить этотъ источникъ — значитъ осудить цѣлыя племена, и безъ того достаточно обездоленные самою природою, влачить еще болѣе жалкое существованіе до полного ихъ исчезновенія съ лица земли!



## ГЛАВА II.

### Промысловыя животныя Россіи.

Списокъ всёхъ промысловыхъ животныхъ, съ указаніемъ на общее географическое распространеніе каждаго изъ нихъ, съ общими біологическими данными.

Прежде чѣмъ приступить къ частнымъ описаніямъ географическаго распространенія и образа жизни отдѣльныхъ промысловыхъ животныхъ, равно какъ и способовъ, которыми промышленяютъ ихъ въ той или другой части нашего обширнаго отечества, окинемъ бѣглымъ взглядомъ всю территорію Россійской Имперіи, для того чтобы нѣсколько только ориентироваться во всемъ великомъ разнообразіи естественныхъ условій, представляемыхъ ею для развитія и существованія животной жизни. Для означенной цѣли обратимся къ прилагаемой при семъ картѣ \*), схематически изображающей

---

\*) Для составленія карты, я пользовался слѣдующими источниками:

1. *Реклю*. Земля, вып. VI. По ней нанесена граница тундры.
2. *Drude*. Handbuch der Pflanzengeographie. 1890 г. Stuttgart. Граница тундры на сѣверо-востокъ Сибири.
3. *Кеттенъ*. Географическое распространеніе хвойныхъ деревъ въ Европейск. Россіи и на Кавказѣ. Граница ели и сѣверная граница чернозема.
4. *Танфильевъ*. Предѣлы лѣсовъ на югѣ Россіи. СПб. 1894 г. Границы полосы дубравъ или лѣсной части черноземной области и лѣсо-степи въ предѣлахъ Европейской Россіи.
5. *Докучаевъ*. Русскій черноземъ. Прибрежныя полосы глинистыхъ степей въ Европейской Россіи.
6. *Борцовъ*. Матеріалы для ботанической географіи Арало-Каспійскаго края. Зап. Имп. Акад. Наукъ, т. VII.
7. *Зарудный*. Орнитологическая фауна Оренбургскаго края. Границы Арало-Каспійской области.
8. *Словцовъ*. Позвоночныя Тюменскаго округа и ихъ распространеніе въ Тобольской губ. Граница тайги и лѣсо-степной полосы.
9. Для разграниченія лѣсо-степи, степи и тайги въ предѣлахъ Сибири я пользовался картами послѣдней съемки (съ обозначеніями лѣсовъ) изданія Омскаго Военно-Топографическаго отдѣла.
10. *Бекетовъ*. Географія растений. Области Средиземно-морская и Китайско-Японская.









естественное дѣленіе Россіи на гео-ботаническія области, различающіяся также и въ фаунистическомъ отношеніи. Таковыхъ главныхъ областей насчитываютъ четыре, а именно: 1) тундра, 2) лѣсная область, 3) черноземная область и 4) область Арало-Каспійскихъ степей.

Каждая изъ этихъ областей, раздѣляясь въ свою очередь на второстепенныя, достигаетъ въ предѣлахъ Россіи полного своего развитія; своею совокупностью онѣ занимаютъ почти всю территорію, за исключеніемъ двухъ небольшихъ участковъ: 5) горныхъ частей Крыма и Кавказа, относящихся къ Средиземно-морской области, и 6) Южно-Уссурійскаго края съ южной оконечностью острова Сахалина, являющихся представителями Китайско-Японской области.

Разсмотримъ же каждую изъ этихъ областей отдѣльно.

### I. Тундра.

Европейское и Азіатское побережье Ледовитаго океана до сѣвернаго предѣла лѣсовъ представляетъ изъ себя пустынную, большей или меньшей ширины, полосу, именуемую „тундрой“. Въ общемъ, это—безлѣсная пустыня, богатая водою—озерами, болотами, топями, торфяниками, моховыми зарослями, приземистыми кустарниками, песчаными мѣстами, пространствами даже совершенно сухой почвы, мягкой, рыхлой, темнобурой, достигающей иногда полутора-аршинной толщины. Всѣ эти элементы перемѣшаны въ разныхъ пропорціяхъ, безпрестанно смѣняя другъ друга, въ зависимости отъ рельефа мѣстности, вслѣдствіе чего получается крайне однообразная, сѣрватая, трудно уловимая картина. Такова низменная тундра.

„Болѣе величественные, но все-таки мрачныя и однообразныя пейзажи“, по описанію Брэма, „развертываетъ передъ глазами путника возвышенная тундра. Горы почти всегда круто возносятся вверхъ, и цѣпи, которыя онѣ образуютъ, выказываютъ разнообразныя подвижныя линіи; лежащій на нихъ снѣжный покровъ превращается всюду, гдѣ только позволяютъ условія, въ ледники. Настоящая тундра образуется лишь тамъ, гдѣ вода не находитъ для себя быстрого стока. Валуны, покрытые толстыми слоями умершихъ растительныхъ остатковъ, превратившихся въ торфъ,

лежащіе глубоко въ низинѣ, здѣсь почти всюду выступаютъ на поверхность; безконечныя скопленія исполинскихъ глыбъ лежатъ по склонамъ и наполняютъ долины; валуны образуютъ дно обширныхъ, почти ровныхъ плоскостей. . . . . Между ними сочитается и скользитъ, струится и льется, несется и шумитъ, реветъ и грохочетъ вода, повсюду выступающая изъ низины“. „Разнообразіе и жизнь вносятъ также въ тундру и драгоценныя ея украшенія—безчисленныя озера. Разбросанныя одиноко или группами, лежащія рядомъ или одно подъ другимъ, простираясь на цѣлыя мили или сжимаясь въ маленькіе пруды, они наполняютъ средину каждой котловины, украшаютъ каждую главную и почти каждую боковую долину, оживляются, отражая въ себѣ радостное сіяніе солнца и, какъ бы они ни были сѣры и безцвѣтны сами по себѣ, съ вершины холма кажутся иногда голубыми, глубокими горными озерами“. Къ области тундры относятся также и прилежащія острова Ледовитаго океана и Бѣлаго моря, каковы Колгуевъ, Вайгачъ, Новая земля и цѣлая серія прибрежныхъ, болѣе мелкихъ. Крупныя острова въ общемъ повторяютъ, конечно, картину материковой тундры, болѣе мелкіе же бываютъ то плоскими, едва возвышающимися надъ уровнемъ океана, лишенными растительности, то возвышающимися въ видѣ крутыхъ скалъ и утесовъ, различной высоты.

Тундра и слѣдующая за нею область лѣсовъ постепенно переходятъ одна въ другую, не имѣя рѣзкой границы. То лѣсъ въ видѣ языковъ по долинамъ большихъ рѣкъ поднимается значительно сѣвернѣе средней предѣльной линіи древесной растительности, то тундра островами, подчасъ значительной величины, вторгается далеко въ смежную область. Такъ, на примѣръ, на сѣверо-востокъ Европ. Россіи распространіе тундры простирается до 58° с. ш., въ то время какъ граница лѣсовъ извивается въ предѣлахъ отъ 67° до 70° с. ш., въ Сибири эти колебанія еще шире и простираются отъ 60° до 72½° с. ш. На крайнемъ сѣверо-востокѣ тундра разъединяетъ сибирскую тайгу отъ камчатской, что служитъ причиною отсутствія въ Камчаткѣ многихъ чисто таѣжныхъ животныхъ.

Отсутствіе лѣсовъ и обиліе водъ въ области тундры создаютъ совершенно особыя условія для развитія въ ней

животной жизни; обитатели безлѣсной тундры, лишённые прекраснаго убѣжища отъ враговъ; какое даетъ древесная растительность, могутъ прятаться только въ норахъ или подъ камнями; у нихъ нѣтъ также защиты отъ леденящихъ сѣверныхъ и сѣверо-восточныхъ вѣтровъ. Въ виду этого животный міръ тундры крайне своеобразенъ. Мы встрѣчаемъ тамъ несмѣтные полчища *пеструшекъ* (*Myodes*) разныхъ видовъ, преслѣдуемыхъ лютымъ врагомъ ихъ, *песцомъ* (*Canis lagopus*), характернымъ животнымъ тундры; во множествѣ попадаютъ также *куропатки: бѣлая* (*Lagopus albus*) и типичная для этой области—*тундряная* куропатка (*L. alpinus*). *Сѣверный олень* (*Cervus tarandus*) въ дикомъ состояніи, составляя принадлежность главнымъ образомъ лѣсной полосы, обитаетъ въ предѣлахъ нашей области лишь восточнѣе Большеземельской тундры, гдѣ лѣтомъ предпочитаетъ возвышенныя, а зимой болѣе низкія мѣста. По пятамъ за оленемъ слѣдуютъ *волки*. Въ области тундры мы встрѣчаемъ также *лисицу, горностаевъ, ласокъ, росомахъ, зайца-бѣляка*, доходящихъ мѣстами по долинамъ рѣкъ до Ледовитаго океана; въ южной части, полосѣ криволѣсья, попадаетъ *бурый медвѣдь*, совершающій подчасъ экскурсіи и за предѣлы лѣсной растительности.

Въ пустынной тундрѣ, обреченной болѣе трехъ четвертей года на пребываніе въ дремотѣ, почти равносильной смерти, жизнь разворачивается въ короткій лѣтній періодъ съ тѣмъ большей энергіей, чему тундра обязана главнымъ образомъ обилію водъ. Міръ водныхъ и прибрежныхъ пернатыхъ обитателей, въ количествѣ многихъ видовъ и миллиардовъ особей—вотъ что оживляетъ тундру и характеризуетъ ее лѣтомъ. *Лебеди, гуси, утки, нырки, гаги* или *гавки, крохали*, всѣ *гагары, ржанки* и масса другихъ породъ куликовъ, *чайки* и *поморники* гнѣздятся въ предѣлахъ тундры, при чемъ большинство изъ этихъ временнымъ обитателей, тотчасъ послѣ вывода дѣтей, сдается къ берегамъ океана, такъ что лѣтняя жизнь ихъ въ предѣлахъ тундры ограничивается всего нѣсколькими недѣлями. На самомъ берегу океана птичье населеніе достигаетъ наибольшаго разнообразія. „Птичьи базары“ суть ни что иное, какъ многочисленныя, нерѣдко весьма разнороднаго состава, колоніи птицъ, проявляющихъ высшую степень общественности, и гнѣздящихся

въ громадномъ количествѣ особей, судя по характеру, то на уступахъ отвѣсныхъ скалистыхъ острововъ и береговъ, то на низкихъ, почти заливаемыхъ морскимъ прибоемъ, островахъ. *Тупики, кайры, чистики, гагарки, лорики, поморники, чайки* разныхъ видовъ, *крачки, гаги, крохали* и *бакланы* — вотъ главные представители такъ называемыхъ „птичьихъ горъ“ или „птичьихъ базаровъ“.

Не касаясь многихъ представителей чисто морской арктической фауны, служащихъ объектомъ морскихъ промысловъ, каковы киты, моржи, тюлени и т. п., упомяну еще объ одномъ животномъ, попадающемся по берегамъ Ледовитаго океана и на островахъ его, а именно о *бѣломъ медвѣдѣ*, или *ошкурѣ* (*Ursus maritimus*).

## II. Лѣсная область.

Первое, что намъ бросается въ глаза при взглядѣ на карту—это подавляющіе размѣры лѣсной области, тянущейся непрерывной полосой отъ западной нашей окраины до береговъ Великаго океана. Отъ тундры до сѣверной границы чернозема и далѣе за Уралъ по всей Сибири лѣсная полоса характеризуется преобладаніемъ хвойныхъ породъ, въ разныхъ пунктахъ другъ друга смѣняющихъ, а именно: ели европейской и сибирской, сосны, сибирскаго кедра, лиственницы и пихты. Область эта въ первоначальномъ своемъ видѣ представляла сплошныя непроходимыя лѣсныя чащи, то прерываемыя недоступными болотами разнаго рода или же лѣсными зарослями по низинамъ и богатыми стоячими и проточными водами, то ютящаяся по склонамъ горъ и отроговъ ихъ. Само собою разумѣется, что эти необъятныя лѣсныя дебри изобиловали типичными лѣсными животными. Лѣсъ съ его своеобразнымъ животнымъ населеніемъ лучше всего характеризуетъ наше государство, положивъ на всю его исторію и бытъ народа своеобразный отпечатокъ. Россія зародилась въ его нѣдрахъ, развивалась, многіе вѣка кормилась, одѣвалась и торговала продуктами лѣсной охоты. Въ виду этого представители лѣсной фауны должны преобладать у насъ, какъ по площади, такъ и по количеству, и занимать въ ряду всѣхъ промысловыхъ животныхъ первостепенное значеніе.



Дѣйствительно, по М. Богданову, все пространство еловой области Европ. Россіи (въ Сибири тѣмъ болѣе) во времена историческія было густо заселено крупными млекопитающими. *Лось, сѣверный олень, медвѣдь, рысь, росомаха, лисица* занимали сплошь всю область. *Куницы* и *бѣлки* водились въ громадныхъ количествахъ. Печорскій и Двинскій бассейны были заселены *соболями* и *бурундуками*. Вся западная часть области, до страны великихъ озеръ, была населена *зубрами, косулями и кабанамн*. Теперь многія изъ этихъ животныхъ или исчезли или отступили. Кабанъ уже не выходитъ за бассейнъ Западной Двины, да и тамъ рѣдокъ. Зубръ сохранился лишь въ Бѣловѣжской пушчѣ; косуля изрѣдка попадается еще до южныхъ уѣздовъ Петербургской и Новгородской губ. Росомаха въ юго-западной части края исчезла почти совершенно. Рысь и лось исчезаютъ тамъ съ каждымъ годомъ. Сѣверный олень отступилъ на востокъ до Олонецкой и Вологодской губерній, кое гдѣ еще встрѣчается въ Тверской, но дальше къ востоку онъ съ каждымъ годомъ все становится рѣже и рѣже. Соболь исчезъ окончательно въ области ели еще въ XVII вѣкѣ. Всѣ рѣки и всѣ удобныя мѣста на озерахъ въ прежнее время были густо заселены *норками, выдрами и бобрами*. Норка еще водится всюду; выдра на громадномъ пространствѣ исчезла и вообще стала рѣдкостью, представляя случайную добычу охотника. Рѣчной бобръ исчезъ всюду, кромѣ нѣкоторыхъ мѣстъ Полѣсья и юго-западнаго края.

Таковы результаты дѣятельности человѣка, которыхъ мы касались уже во введеніи. Борьба человѣка съ лѣсомъ, начавшаяся на юго-западѣ и въ области великихъ озеръ, распространяется постепенно на сѣверо-востокъ, такъ что, хотя по М. Богданову, и теперь еще полевая культура въ ничтожной степени захватила лѣсныя пространства и лосы ели, при чемъ пашни изображаютъ изъ себя разъединенныя пятна, но, возникновеніе многочисленныхъ пустырей, образовавшихся отъ вырубки лѣсовъ и постоянныхъ пожаровъ, столь сильно отразилось на измѣненіи условій, необходимыхъ для существованія лѣсныхъ животныхъ, что они, какъ мы только что видѣли, *оттѣснились* изъ центральной части еловой полосы Европ. Россіи или вовсе даже *исчезли*.

Прежде чѣмъ привести списокъ животныхъ, характери-

зующихъ лѣсную область, необходимо обратить вниманіе на обстоятельство слѣдующаго рода. Лѣсная область, характеризуясь вообще развитіемъ древесной растительности, заключаетъ въ своихъ предѣлахъ рядъ горныхъ системъ и отдѣльныхъ хребтовъ. Горы эти частью, а именно отдѣльные склоны ихъ или болѣе низкіе пояса, находятся подъ лѣсомъ, частью же безлѣсны, представляя изъ себя высокія степи, роскошные альпійскіе луга, голые утесы или узкіе скалистые гребни, снѣговія вершины и ледники. Въ виду такихъ своеобразныхъ условій приходится различать въ средѣ горныхъ обитателей—свойственныхъ лѣсной области вообще и специально пріуроченныхъ однимъ горнымъ лѣсамъ, не говоря уже про животныхъ верхнихъ поясовъ, обитающихъ выше предѣловъ лѣсной растительности.

Съ другой стороны, къ южной границѣ области ели примыкаетъ сѣверная полоса черноземной степи, занятая тоже довольно обширными лѣсами, но съ господствомъ лиственныхъ породъ; ели здѣсь нѣтъ вовсе, на пескахъ же самыхъ вершинъ водораздѣловъ и по песчанымъ наносамъ въ долинахъ большихъ рѣкъ встрѣчаются мѣстами обширныя сосновые боры. Эти боры и лѣса черноземной области, по М. Богданову, не имѣютъ обитателей, которыхъ не было бы въ сѣверной еловой области, напротивъ, въ нихъ нѣтъ многихъ изъ тѣхъ животныхъ, которыя водятся въ послѣдней, а уцѣлѣвшія до такой степени рѣдки, что потеряли всякое промысловое значеніе. Болѣе точныя указанія на измѣненія, происшедшія въ „полосѣ дубравъ“, мы найдемъ въ описаніи черноземной области, теперь же попытаемся сгруппировать промысловыхъ животныхъ, встрѣчающихся въ области лѣсовъ, по степени ихъ привязанности къ этой растительной формациі.

1. Животныя, существованіе которыхъ неразрывно связано съ лѣсомъ.

<i>Felis catus</i> — Дикая кошка.	<i>Sciurus vulgaris</i> — Бѣлка.
„ <i>lynx</i> — Рысь.	<i>Pteromys volans</i> — Летяга.
<i>Mustela zibellina</i> — Соболь.	<i>Tamias striatus</i> — Бурундукъ.
„ <i>martes</i> — Лѣсная куница.	<i>Cervus elaphus</i> — Благородный олень.
<i>Meles taxus</i> — Барсукъ.	„ <i>alces</i> — Лось.
<i>Ursus arctos</i> — Бурый медвѣдь.	
„ <i>horribilis</i> .	

<i>Cervus capreolus</i> — Косуля. Дикій козель.	<i>Tetrao urogallus</i> — Глухарь.
„ <i>pygargus</i> — Сибирская козуля.	„ <i>tetrix</i> — Тетеревь.
<i>Bonasa sylvestris</i> — Рябчикь.	<i>Scolopax rusticola</i> — Вальдшнепъ.
	Большое количество мелкихъ воробьиныхъ.

2. Животныя горныхъ лѣсовъ.

<i>Felis irbis</i> — Барсь.	<i>Ursus leuconyx</i> — Тяншанскій медвѣдь.
<i>Mustela foinea</i> — Бѣлодушка.	<i>Moschus moschiferus</i> — Кабарга.
<i>Canis alpinus</i> — Горный волкъ.	<i>Cervus maral</i> — Мараль.

3. Обитатели высокихъ степей, альпійскихъ луговъ, скалистыхъ утесовъ и склоновъ и вообще безлѣсныхъ частей горъ.

<i>Felis manul</i> — Степная кошка.	<i>Arctomys caudatus</i> .
<i>Capra sibirica</i> — Тѣкъ, Сибирскій каменный козель.	„ <i>samtshaticus</i> и другіе виды сурковъ.
<i>Ovis Polii</i> — Качкаръ.	<i>Perdix chukar</i> — Каменная куропатка.
„ <i>Karelini</i> — Архаръ.	<i>Tetraogallus altaicus</i> — Алтайская горная индѣйка.
„ <i>argali</i> — Аргали.	
„ <i>nivicola</i> — Каменный баранъ.	
<i>Arctomys dichrous</i> .	

4. Въ предѣлахъ лѣсной области вообще встрѣчаются, не составляя, однако, неотъемлемой принадлежности лѣса, нерѣдко даже внѣ его, въ водныхъ бассейнахъ, на болотахъ, пашняхъ и вблизи жилищъ человѣка.

<i>Mustela foinea</i> — Бѣлодушка, Каменная куница.	<i>Lepus timidus</i> — Заяць русакъ.
<i>Foetorius putorius</i> — Хорекъ.	<i>Cervus tarandus</i> — Сѣверный олень.
„ <i>sibiricus</i> — Колонокъ.	<i>Sus scrofa</i> — Кабанъ.
„ <i>erminea</i> — Горностаѣй.	<i>Scolopax gallinago</i> — Бекасъ.
„ <i>vulgaris</i> . — Ласка.	„ <i>major</i> — Дупель.
„ <i>lutreola</i> — Норка.	„ <i>gallinula</i> — Гаршнепъ.
<i>Gulo borealis</i> — Россомаха.	<i>Lagopus albus</i> — Бѣлая куропатка.
<i>Lutra vulgaris</i> — Выдра.	<i>Coturnix communis</i> — Перепелка.
<i>Canis lupus</i> — Волкъ.	<i>Perdix cinerea</i> — Сѣрая куропатка.
„ <i>vulpes</i> — Лисица.	Затѣмъ цѣлый рядъ водоплавающихъ птицъ, частью гнѣздящихся, частью же только пролетныхъ, изъ родовъ: <i>Anas</i> , <i>Anser</i> , <i>Cygnus</i> , <i>Fuligula</i> , <i>Podiceps</i> , <i>Columbus</i> и друг.
<i>Spermophilus guttatus</i> — Крапчатый сусликъ.	
<i>Spermophilus Eversmanni</i> — Эверсмановъ сусликъ.	
<i>Castor fiber</i> — Рѣчной бобръ.	
<i>Lepus variabilis</i> — Заяць бѣлякъ, Ушканъ (сиб.).	

Въ приведенныхъ спискахъ помѣщены животныя, свойственныя извѣстному типу мѣстности, безъ указаній географическаго распространенія ихъ въ предѣлахъ лѣсной области, каковыя данныя мнѣ казалось удобнѣе привести при описаніяхъ каждой систематической группы промысловыхъ звѣрей и птицъ. Теперь же скажу нѣсколько словъ относительно значенія нѣкоторыхъ, наиболѣе интересныхъ пунктовъ, разсматриваемой нами области.

*Уральскій хребетъ*, помимо смѣшенія фауны европейской съ сибирскою, замѣчателенъ еще пониженіемъ южной границы распространенія, какъ древесныхъ породъ, такъ и болѣе сѣверныхъ видовъ животныхъ. Такъ, по М. Богданову, сѣверный олень доходитъ до 53° с. ш., а бѣлая куропатка еще ниже и сохранилась до нашихъ дней за Ураломъ, въ Мугоджарахъ и по рѣкѣ Илеку.

*Тянь-Шанская* горная страна, представляющая изъ себя хорошо обособленную зоологическую область, въ данномъ случаѣ искусственно присоединена къ горной части лѣсной области, въ виду крайне незначительной разницы въ составѣ фауны *промысловыхъ* животныхъ Тянь-Шаня и Алтая.

*Камчатка* и островъ *Сахалинъ*, отрѣзанные отъ сибирской тайги, первая—областью тундръ, второй же—Татарскимъ проливомъ, лишены нѣкоторыхъ типичныхъ обитателей тайги. Такъ, въ Камчаткѣ нѣтъ бѣлки, летяги, бурундука, лося, кабарги, рыси и колонка, или сибирскаго хорька (*Foetorius sibiricus*). Островъ Сахалинъ, ежегодно въ сѣверной своей части имѣющій сообщеніе съ материкомъ по льду, богаче Камчатки лѣсными животными. На немъ недостаетъ косули, лося, барсука и колонка; кромѣ того, на Сахалинѣ отсутствуютъ нѣкоторые виды, многочисленныхъ на противоположномъ берегу, въ Амурскомъ краѣ, животныхъ, каковы: мараль, кабанъ, енотовидная собака (*Canis procyonoides*), а также *Antilope cispa* и горный баранъ (*Ovis nivicola*).

### III. Черноземная область.

Сѣверная граница чернозема почти совпадаетъ съ южной границей распространенія ели, кромѣ востока Европейской Россіи, гдѣ послѣдняя нѣсколько понижается къ югу. Такъ какъ присутствіе еловыхъ лѣсовъ налагаетъ извѣстный от-

печатокъ на составъ фауны, то правильнѣе, кажется, будетъ считать сѣвернымъ предѣломъ черноземной области не сѣверную границу чернозема, а южную ели. Съ юга же она то непосредственно подходит къ Черному морю, то отдѣляется отъ него узкой прибрежной полосой глинисто-солонцеватыхъ степей, подходящихъ къ типу Арало-Каспійскихъ. На юго-востокѣ Европейской Россіи и за Ураломъ черноземная область граничитъ съ Арало-Каспійскою. Наиболѣе типичнаго развитія разсматриваемая нами область достигаетъ въ предѣлахъ Европейской Россіи, гдѣ сѣверная часть ея занята болѣе или менѣе сплошными лѣсами, со значительнымъ господствомъ дуба въ насажденіяхъ и островами сосны на пескахъ водораздѣловъ и по песчанымъ долинамъ рѣкъ; южная часть области—типичная черноземная степь. Какъ на сѣверѣ лѣсная область и тундра не имѣютъ рѣзкой границы, такъ и на югѣ лѣсъ и степь связаны переходной лѣсо-степной полосой, въ предѣлахъ которой лѣса встрѣчаются не только по долинамъ рѣкъ, но также довольно еще часто и на открытой степи, въ видѣ такъ называемыхъ „кустовъ“ или „острововъ“. По описанію М. Богданова \*), черноземная область возвышается не болѣе 1,000 футовъ надъ уровнемъ моря, причемъ глубокія рѣчныя долины, равно какъ и безчисленные овраги и балки ступенчатую равнинный характеръ страны. По сравненію съ еловой областью, черноземная можетъ считаться сухой, бѣдною озерами, хотя и орошенною большимъ количествомъ рѣкъ разной величины, характеризующихся глубокими долинами, поемными лугами и многочисленными „старицами“ (заливаемыми полой водой, озерами) и „затонами“.

„Подъ именемъ степи“, говоритъ М. Богдановъ, „народъ подразумѣвалъ безлѣсныя, плоскія и ровныя мѣста переваловъ между рѣчными долинами, покрытыя разнообразной травянистой растительностью, среди которой ковыль составляетъ наиболѣе характерное растеніе“.

Ни въ одной области не сказалось въ такой полнотѣ разрушительное воздѣйствіе человѣка на природу, какъ въ чер-

---

\*) Всѣ цитаты при описаніи черноземной области взяты изъ статьи М. Богданова: „Животная жизнь Европейской Россіи“. Реклю. „Земля и люди“. Дополненіе ко II выпуску V-го тома.

ноземной; дѣйствительно, степи сплошь распаханы, лѣса вырублены, рѣки обмелѣли, болота пересохли, а вмѣстѣ съ тѣмъ и составъ фауны претерпѣлъ значительныя измѣненія. Въ лѣсной части области не только нѣтъ ни одного характернаго животнаго, не свойственнаго сосѣдней еловой полосѣ, но въ ней даже не достаетъ многихъ изъ нихъ, какъ-то: летяги, бурундука, сѣвернаго оленя, рыси, и многихъ таежныхъ птицъ. Многіе виды изъ числа приведенныхъ въ списокъ, хотя и попадаются въ лѣсахъ черноземной области, но въ такомъ ничтожномъ количествѣ, что давно уже потеряли почти всякое промысловое значеніе. „Птичья фауна лѣсовъ по составу далеко бѣднѣе фауны еловой области и видами, и особями. Промысловыхъ птицъ, какъ глухарь и рябчикъ, теперь въ черноземныхъ лѣсахъ уже мало, и встрѣчаются онѣ лишь въ немногихъ мѣстахъ. Полевой тетеревъ разселенъ гораздо шире ихъ: кромѣ лѣсовъ, онъ водится въ степныхъ лѣсочкахъ и кустарникахъ и даже въ безлѣсныхъ степяхъ, въ заросляхъ степной вишни. Но всѣ эти птицы съ каждымъ годомъ уменьшаются въ числѣ, и южные предѣлы ихъ областей отступаютъ на сѣверъ“.

Степныя животныя, число которыхъ и безъ того меньше, нежели лѣсныхъ, тоже въ значительной степени пострадали отъ распашки степей—нѣкоторыя исчезли или исчезаютъ, другія-же приспособляются къ новымъ условіямъ, становясь паразитами человѣка. Только долины большихъ рѣкъ, покрытыя поемными лѣсами или такъ называемыми „уремами“, представляютъ послѣднее убѣжище тѣснимымъ лѣснымъ животнымъ, вслѣдствіе чего фауна ихъ довольно богата видами, хотя и здѣсь условія жизни съ каждымъ годомъ ухудшаются.

Посмотримъ-же, какіе промысловые звѣри и птицы встрѣчаются хотя бы единично или спорадически въ черноземной области.

#### 1. Лѣсъ.

Mustela martes — Лѣсная куница.	Ursus arctos — Медвѣдь.
Foetorius putorius — Хорекъ.	Sciurus vulgaris — Бѣлка.
„ erminea — Горностаѣ.	Lepus timidus — Русакъ.
Canis lupus — Волкъ.	„ variabilis — Бѣлякъ.
„ vulpes — Лисица.	Cervus capreolus — Косуля.

*Sus scrofa* — Кабанъ.  
*Bonasa sylvestris* — Рябчикъ.  
*Tetrao urogallus* — Глухарь.

*Tetrao tetrix* — Тетеревъ.  
*Scolopax rusticola* — Вальдшнепъ.

## 2. Огънь.

*Foetorius putorius* — Хорекъ.  
 „ *sarmaticus* — Перевязка.  
 „ *erminea* — Горностаѣ.  
*Canis lupus* — Волкъ.  
 „ *vulpes* — Лисица.  
*Arctomys bobac* — Сурокъ. Байбакъ.  
*Spermophilus guttatus* — Крапчатый сусликъ.

*Spermophilus fulvus* — Карбышъ.  
 Желтый сусликъ.  
 „ *rufescens* — Рябой сусликъ.  
*Lepus timidus* — Русакъ.  
*Otis tarda* — Дрофа.  
 „ *tetrax* — Стрепетъ.  
*Perdix cinerea* — Сѣрая куропатка.  
*Coturnix communis* — Перепель.

## 3. Водные бассейны, болота, низины.

*Foetorius lutreola* — Норка.  
*Lutra vulgaris* — Выдра (рѣдкость).  
*Myogale moschata* — Выхухоль.  
 Разные виды куликовъ: *Totanus*,  
*Numenius*.  
*Scolopax major* — Дупель.

*Scolopax gallinago* — Бекасъ.  
*Podiceps* — Поганки.  
*Anas* — Утки.  
*Fuligula* — Нырки.  
*Cygnus* — Лебеди.

Заканчивая разсмотрѣнiе черноземной области, нельзя не привести дословно прекрасной характеристики покойнаго М. Богданова современнаго состоянiя ея фауны:

„За что ни возьмись, на каждомъ шагу приходится говорить о быломъ богатствѣ, о хищнической дѣятельности человѣка, о глубокомъ нарушенiи былого строя богатой органической жизни. Одни животныя истреблены человѣкомъ; другихъ истребили вырубка лѣсовъ, распашка порубокъ и степей; третьихъ разогнали человѣкъ; четвертыхъ онъ сдѣлалъ своими нахлѣбниками, которые, какъ кара Божiя, наказываютъ его за хищничество истребленiемъ посѣвовъ и неотступно по его слѣдамъ идутъ на сѣверъ. Словомъ, грустную картину представляетъ теперь моя черноземная родина, эта житница земли русской, которая, при иной культурѣ, могла бы кормить не только весь русскiй народъ, но и всю Европу“.

#### IV. Арало-Каспійская область.

Представляя изъ себя дно высохшаго моря, область эта носитъ явные слѣды недавняго прошлаго; глинистыя ковыльныя степи и глинисто-солончаковыя пустыни чередуются съ обширными песчаными пространствами, бывшими дюнами, нынѣ переносимыми вѣтрами; на каждомъ шагу встрѣчаются соляныя озера, грязи или „соры“ и пересохшіе солончаки.

Глинистыя пустыни—это волнистыя равнины, уровень которыхъ лежитъ гораздо выше горизонта солонцовъ и бугристыхъ песковъ. Почва—чистая плотная глина или глинистый песчаный мергель, съ примѣсью морскихъ солей. Растительность характеризуется бѣдностью формъ и страшнымъ однообразиемъ; господствуютъ два вида полыни (*Artemisia fragrans* и *A. monogyna*). Поверхность соляныхъ пустынь—совершенно плоская равнина, усѣянная безчисленнымъ множествомъ соляныхъ озеръ, грязей и высохшихъ солонцовъ; почва—плотная глина или рыхлый мергель, пропитанные морскими солями: общая фizioномія растительности этой области опредѣляется различными видами солончаковыхъ (*Salsolaceae*).

Область бугристыхъ песковъ (барханная формація) представляетъ изъ себя толщу песку иногда до нѣсколькихъ десятковъ метровъ, то скрѣпленнаго растеніями, то, чаще, переносимаго вѣтрами, съ мѣста на мѣсто. Флора песчаной формація богаче двухъ предыдущихъ и, по числу видовъ, ближе всего стоитъ къ ковыльной степи. Преобладаютъ кустарники.

Своеобразность мѣстныхъ условій въ связи съ рѣзко континентальнымъ климатомъ наложила, конечно, совершенно особенный отпечатокъ на составъ этой пустынной фауны. Область эта, мало поддающаяся вліянію человѣка, является почти непригодною для осѣдлой культуры и земледѣлія, представляя въ то же время всѣ удобства для кочевой жизни и развитія скотоводства, хотя человѣкъ и въ этой пустынѣ успѣлъ съузить границы распространенія нѣкоторыхъ животныхъ.

Въ предѣлахъ Арало-Каспійской области протекаетъ не мало крупныхъ рѣкъ, берущихъ начало въ сосѣднихъ обла-



стяхъ, долины которыхъ, покрытыя лѣсомъ (уремы), кустарными и камышевыми зарослями, имѣютъ совершенно своеобразную фауну, подчасъ довольно богатую. Особенности условія для развитія животной жизни представляютъ также крупныя озера, каковы: Каспійское, Аральское и многія другія, болѣе мелкія, берега Чернаго моря и дельты большихъ рѣкъ, какъ Днѣпръ, Донъ, Волга, Уралъ, Аму и Сыръ-Дарыя и т. д., служащія пріютомъ невѣроятному количеству разнообразныхъ птицъ изъ отрядовъ голенастыхъ, пластинчатоклювыхъ, веслоногихъ, длиннокрылыхъ и аистовыхъ. Зимой, кромѣ того, Каспійское море даетъ пристанище многомилліоннымъ стаямъ водныхъ птицъ, прилетающимъ съ сѣвера.

При взглядѣ на карту мы видимъ, что къ Арало-Каспійской области отнесена также узкая береговая полоса Черноморскаго побережья, въ нѣсколькихъ мѣстахъ, и весь Крымскій полуостровъ, кромѣ горной его части. Дѣйствительно, по отсутствію чернозема, изобилію глинисто-солончаковыхъ и глинистыхъ степей, а также соляныхъ грязей и озеръ, это вполнѣ Арало-Каспійская низина, только лишенная многихъ, наиболѣе типичныхъ, особенно крупныхъ пустынныхъ животныхъ. Вообще, чѣмъ ближе мы будемъ подвигаться къ азіатской части области, тѣмъ рѣзче будутъ проявляться ея характерныя черты. Такъ, куланы, характерныя для описываемаго района, встрѣчаются въ настоящее время только въ зауральской части области, равно какъ и всѣ виды кошекъ и караганка.

Узкія полосы глинисто-солончаковыхъ пустынь и песковъ по сѣверному берегу Чернаго моря оказываются значительно малонаселеннѣе Каспійской береговой полосы.

Познакомимся-же теперь съ обитателями этой своеобразной области.

#### 1. Пустынно-степная фауна.

<i>Felis manul</i> — Мануль. Степная кошка.	<i>Foetorius putorius</i> — Хорекъ.
„ <i>caracal</i> — Каракаль.	„ <i>sarmaticus</i> — Перевязка.
„ <i>caudatus</i> — Длиннохвостая кошка. Сервалина.	„ <i>erminea</i> — Горностай.
„ <i>jubata</i> — Гепардъ.	<i>Canis lupus</i> — Волкъ.
	„ <i>vulpes</i> — Лисица.
	„ <i>aureus</i> — Шакаль.

*Canis corsac* — Корсакъ.  
 „ *melanotus* — Караганка.  
*Arctomys bobac* (?) — Сурокъ. Байбакъ.  
*Spermophilus Eversmanni* — Эверсмановъ или рябой сусликъ.  
*Spermophilus mugosaricus* — Мугоджарскій сусликъ.  
*Spermophilus rufescens* — Рыжеватый или рябой сусликъ.  
*Spermophilus fulvus* — Карбышь или желтый сусликъ.  
 И нѣкоторые другіе, болѣе рѣдкіе виды.  
*Lepus timidus* — Русакъ.  
 „ *Lehmanni* — Лемановъ заяцъ.  
 „ *tolai* — Толай.  
 Кромѣ перечисленныхъ видовъ, степи, солонцы и пески Арало-Каспійской области заселены

множествомъ мелкихъ, типичныхъ для нихъ, копающихъ грызуновъ изъ родовъ:  
*Dipus*. *Meriones*. *Ellobius*. *Myodes*.  
*Sminthus*. *Arvicola*. *Cricetus* и друг.  
*Hystrix cristata* — Дикобразъ.  
*Equus hemionus* — Куланъ.  
*Antilope saiga* — Сайгакъ. Кіикъ.  
 „ *subgutturosa* — Джейранъ Кара-Куйрюкъ.  
*Otis tarda* — Дрофа.  
 „ *Houbara* — Дрофа-Красотка.  
 „ *tetrax* — Стрепетъ.  
*Syrrhaptes paradoxus* — Саджа. Бульдерюкъ.  
*Pterocles arenarius* — Степной рябокъ чернобрюхій.  
 „ *alchata* — Степной рябокъ бѣлобрюхій.

## 2. Фауна долинъ (уремы и камыши).

*Felis tigris* — Тигрь.  
 „ *chaus* — Хаусъ. Болотная рысь.  
*Canis lupus* — Волкъ.  
*Sus scrofa* — Кабанъ.  
*Phasianus colchicus* — Фазанъ обыкновенный.

*Phasianus mongolicus* — Персидскій фазанъ.  
 Затѣмъ идетъ цѣлый рядъ птицъ, не имѣющихъ промысловаго значенія.

## 3. Фауна морей, пустынныхъ озеръ, дельтъ и отчасти долинъ рѣвъ.

*Anas* — Утки.  
*Cygnus* — Лебеди.  
*Anser* — Гуси.  
*Phoenicopterus* — Фламинго.  
*Platalea* — Колпицы.  
*Ardea* — Цапли.  
*Larus* — Чайки.  
*Sterna* — Крачки.

*Phalacrocorax* — Бакланы.  
*Pelecanus* — Пелеканы.  
*Colymbus* — Гагары.  
*Podiceps* — Поганки.  
 Нѣкоторые роды встрѣчаются въ числѣ нѣсколькихъ видовъ и немовѣрныхъ количествахъ экземпляровъ.

## V. Крымъ и Кавказъ.

Горная часть Крымскаго полуострова и Кавказскаго перешейка, нынѣ разобщенныхъ, а въ отдаленную эпоху не-

сомнѣнно составлявшихъ одно цѣлое, представляютъ изъ себя небольшой уголокъ Средиземно-морской области. Крымъ въ настоящее время настолько обѣднѣлъ крупными горными видами, свойственными Кавказу, что фауна его стала схожа съ европейской, вслѣдствіе чего ознакомимся сперва со спискомъ кавказскихъ животныхъ.

* <i>Felis catus</i> — Дикая кошка.	* <i>Antilope subgutturosa</i> — Джейранъ.
* „ <i>tigris</i> — Тигръ.	* <i>Capella ruficapra</i> — Серна.
* „ <i>irbis</i> — Барсъ.	<i>Cervus elaphus</i> — Олень благородный.
* „ <i>lynx</i> — Рысь.	„ <i>capreolus</i> — Косуля. Дикій козель.
<i>Mustela martes</i> — Лѣсная куница.	* <i>Sus scrofa</i> — Кабанъ.
„ <i>foina</i> — Каменная куница.	<i>Otis tarda</i> — Дрофа.
<i>Foetorius putorius</i> — Хорекъ.	„ <i>tetrax</i> — Стрепетъ.
„ <i>sarmaticus</i> — Перевязка. Перегузна.	* <i>Tetrao Mocosiewiczzi</i> — Кавказскій тетеревъ.
„ <i>erminea</i> — Горностай.	<i>Coturnix communis</i> — Перепель.
<i>Meles taxus</i> — Барсукъ.	<i>Pterocles arenarius</i> — Степной рябокъ, чернобрюхій.
<i>Canis lupus</i> — Волкъ.	* <i>Perdix chukar</i> — Каменная куропатка.
„ <i>vulpes</i> — Лисица.	„ <i>cinerea</i> — Сѣрая куропатка.
* „ <i>aureus</i> — Шакалъ. Чакалка.	* <i>Tetraogallus caucasicus</i> — Горная индѣйка, кавказская.
„ <i>melanotus</i> — Караганка.	* <i>Francolinus vulgaris</i> — Турачъ.
* <i>Ursus arctos</i> — Бурый медвѣдь.	* <i>Phasianus colchicus</i> — Фазанъ.
* <i>Sciurus caucasicus</i> — Кавказская бѣлка.	
<i>Lepus timidus</i> — Русакъ.	
* <i>Capra aegagrus</i> — Каменный козель.	
* <i>Aegoceros caucasicus</i> — Туръ.	

Виды, отсутствующіе въ Крыму, обозначены звѣздочками. Обыкновенной бѣлки (*Sciurus vulgaris*) нѣтъ ни на Кавказѣ, ни въ Крыму, причѣмъ въ послѣднемъ не встрѣчается также и кавказской бѣлки (*Sciurus caucasicus*). Олень, довольно многочисленный еще на Кавказѣ, но усердно истребляемый промышленниками, почти совершенно исчезъ въ Крыму, попадаясь исключительно въ окрестностяхъ Чатырдага, по склонамъ его, въ Бешуйскомъ округѣ и около монастыря Св. Козьмы и Даміана. Такъ, по указанію А. Никольскаго, обстояло дѣло въ 1888—89 году.

## VI. Китайско-Японская область.

Небольшой уголок нашей восточной окраины, а именно Уссурийскій край, причисляется ботаниками къ Китайско-Японской области. По А. Бекетову, сѣверная граница этой области, начинаясь на берегу Татарскаго пролива подъ 48° с. ш., постепенно опускаясь, проходитъ около устья Сунгари и затѣмъ опять поднимается къ сѣверу, гдѣ, подъ 49° с. ш. и 120° в. д. (отъ Гринвича), она переходитъ въ западную. Принимая въ расчетъ мѣста нахождения нѣкоторыхъ, характеризующихъ эту область, животныхъ, по всей вѣроятности, границу ея, какъ зоологической области, мы должны нѣсколько расширить въ сторону нашихъ владѣній. Представителями болѣе южной фауны, не свойственными сибирской тайгѣ, будутъ:

Cervus axis — Пятнистый олень.	Felis irbis — Барсъ.
Antilope crispa — Кудрявая антилопа.	Canis procyonoides — Енотовидная собака. Уссурийскій енотъ.
Felis euphilura — Амурская кошка.	Mustela flavigula — Харза.
„ tigris — Тигрь.	

### Систематическій списокъ звѣрей и птицъ, составляющихъ предметъ охотничьяго промысла въ предѣлахъ Россійской Имперіи.

(Списокъ составленъ вполне безотносительно, не касаясь нисколько той роли, какую играетъ то или другое животное въ промысловомъ отношеніи по сравненію съ прочими, о чемъ будетъ сказано въ главѣ IV).

#### Mammalia. — Млекопитающія.

##### I. Carnivora. — Хищныя.

##### Сем. Felidae. — Кошки.

##### Felis.

- 1) F. catus. L. — Дикая кошка.
- 2) F. tigris. L. — Тигрь. Джуль-Барсъ.
- 3) F. irbis. Wagn. — Барсъ. Ирбисъ.
- 4) F. lynx. L. — Рысь обыкновенная.
- 5) F. chaus. Güld. — Рысь болотная.
- 6) F. manul. Pall. — Мануль. Степная кошка.

7) F. caracal Schreb. — Каракаль.

8) F. caudata. Gray. — Мялленъ. Длиннохвостая кошка. Сервалина.

9) F. jubata. Wagn. — Гепардъ.

10) F. euphilura Ell. — Амурская кошка.

##### Сем. Mustelidae. — Кунцы.

##### Mustela.

11) M. martes. Briss. — Лѣсная кунница.

12) *M. foina*. Briss. — Бѣлодушка, каменная куница.

13) *M. zibellina*. L. — Соболь.

14) *M. intermedia*. Sewertz. — Кашгарскій соболь.

15) *M. flavigula*. Bodd. — Харза.

*Foetorius*.

16) *F. putorius*. L. — Хорекъ.

17) *F. sarmaticus*. Pall. — Перевязка.

18) *F. erminea*. L. — Горностай.

19) *F. sibiricus*. Pall. — Колонокъ. Сибирскій хорекъ.

20) *F. vulgaris* Briss. — Ласка.

21) *F. lutreola*. L. — Норка.

*Gulo*.

22) *G. borealis*. Nilss. — Россомаха.

*Meles*.

23) *M. taxus*. Schreb. — Барсукъ.

*Lutra*.

24) *L. vulgaris*. Erxl. — Рѣчная выдра.

Сем. *Canidae*. — Собаки.

*Canis*.

25) *C. lupus*. L. — Волкъ.

26) *C. alpinus*. Pall. — Горный или красный волкъ.

27) *C. vulpes*. L. — Лисица.

28) *C. lagopus*. L. — Песецъ.

29) *C. aureus*. L. — Шакаль. Чакалка.

30) *C. corsac*. L. — Корсакъ.

31) *C. melanotus*. Pall. — Караганка.

32) *C. procyonoides*. Gray. — Енотовидная собака. Амурскій еноть.

Сем. *Ursidae*. — Медвѣди.

*Ursus*.

33) *U. arctos*. L. — Бурый или обыкновенный медвѣдь.

34) *U. leucopux*. Sewerz. — Пятнистый медвѣдь.

35) *U. horribilis*. Ord. — Сѣрый медвѣдь.

36) *U. maritimus*. L. — Бѣлый медвѣдь

II. *Insectivora*. — Насѣкомоядныя.

*Myogale*.

37) *M. moschata*. Pall. — Выхухоль.

III. *Rodentia*. — Грызуны.

Сем. *Sciuridae*. — Бѣличьи.

*Sciurus*.

38) *S. vulgaris*. L. — Бѣлка.

*Pteromys*.

39) *P. volans*. L. — Летяга.

*Tamias*.

40) *T. striatus*. L. — Бурундукъ.

*Arctomys*.

41) *A. bobac*. Schreb. — Байбакъ, обыкновенный сурокъ.

42) *A. dichrous*. Anders. — Двухцвѣтный сурокъ.

43) *A. caudatus*. Geoffr. — Длиннохвостый сурокъ.

44) *A. samtschaticus*. Brndt. — Камчатскій сурокъ.

45) *A. sp.?* и другіе мало изслѣдованные сибирскіе виды.

*Spermophilus*.

46) *S. guttatus*. Temm. — Крапчатый сусликъ.

47) *S. Eversmanni*. Brndt. — Эвермановъ сусликъ.

48) *S. rufescens*. — Рябой сусликъ.

49) *S. fulvus*. — Карбышъ. Желтый сусликъ.

50) *S. mugosaricus*. — Мугоджарскій сусликъ.

51) *S. musicus* и другіе, менѣе распространенные виды.

Сем. *Castoridae*. — Бобры.

*Castor*.

52) *C. fiber*. L. — Рѣчной бобръ.

Сем. *Hystriichidae*. — Дикобразы.

*Hystrix*.

53) *H. hirsutirostris* Vdt. — Дикобразъ.

Сем. *Leporidae*. — Зайцы.

*Lepus*.

- 54) *L. variabilis*. Pall. — Бѣлякъ.
- 55) *L. timidus*. L. — Русакъ.
- 56) *L. Lehmanni*. Sewertz.
- 57) *L. tolai*. Pall. — Толай.

IV. *Perissodactyla*. — Непарнокопытныя.

*Equus*.

- 58) *E. hemionus*. Pall. — Куланъ. Джигеттай.

V. *Artiodactyla*. — Парнокопытныя.

Сем. *Cavicornia*. — Половогорія.

*Capra*.

- 59) *C. aegagrus*. Pall. — Каменный козелъ.
- 60) *C. sibirica*. Pall. — Тэкъ. Сибирскій каменный козелъ.

*Aegoceros*.

- 61) *A. caucasicus*. Rouill. — Туръ.

*Ovis*.

- 62) *O. polii*. Blyth. — Качкаръ.
- 63) *O. Karelini*. Sewertz. — Архаръ.
- 64) *O. argali*. Pall. — Аргали. Аркаръ.
- 65) *O. nivicola*. Eschh. — Каменный баранъ.
- 66) *O. orientalis*. Gm. — Араратскій каменный баранъ.

*Bison*.

- 67) *B. bonasus*. L. — Зубръ.

*Antelope*.

- 68) *A. subgutturosa*. Güld. — Джейранъ.
- 69) *A. gutturosa*. Pall. — Дзеренъ.
- 70) *A. crispa*. Temm. — Кудрявая антилопа.
- 71) *A. saiga*. Pall. — Сайгакъ.

*Capella*.

- 72) *C. rupicapra*. L. — Серна.

Сем. *Cervidae*. — Олени.

*Cervus*.

- 73) *C. elaphus*. L. — Обыкновенный олень.
- 74) *C. maral*. Ogilby. — Мараль. Изюбрь. Сибирскій олень.
- 75) *C. axis*. L. — Пятнистый олень. Аксись.
- 76) *C. tarandus*. L. — Сѣверный олень.
- 77) *C. alces*. L. — Лось. Сохатый.
- 78) *C. capreolus*. L. — Косуля. Дикая коза.
- 79) *C. pygargus*. Pall. — Сибирская косуля.

Сем. *Moschidae*. — Кабарги.

*Moschus*.

- 80) *M. moschiferus*. L. — Кабарга.

Сем. *Suidae*. — Свиньи.

*Sus*.

- 81) *S. scrofa*. L. — Кабанъ.

**Aves.** — Птицы.

I. *Impennes*. — Короткокрылыя. Нырцовыя.

- Роды: 1) *Podiceps*. — Поганки.  
2) *Colymbus*. — Гагары.  
3) *Mormon*. — Топорики. Туники.  
4) *Uria*. — Кайры.  
5) *Scorpius*. — Чистики.  
6) *Alca*. — Гагарки.  
7) *Alle*. — Люрики.

II. *Longipennes*. — Длиннокрылыя.

- 8) *Lestris*. — Поморники.
- 9) *Larus*. — Чайки.
- 10) *Sterna*. — Крачки. Мартышки.

III. *Grallatores*. — Голонастыя.

- 11) *Scolopax*.  
*Sc. rusticola*. L. — Вальдшнепъ.

*Sc. major*. Gm. — Дупель.  
*Sc. gallinago*. Briss. — Бекасъ.  
*Sc. gallinula*. L. — Гаршнепъ.  
и нѣкоторые азіатскіе виды этого  
рода.

- 12) *Grus*. — Журавль.
- 13) *Totanus*. — Кулики.
- 14) *Numenius*. — Кроншнепы.
- 15) *Charadrius*. — Ржанки.
- 16) *Vanellus*. — Чибисы.
- 17) *Crex*. — Дергачъ. Коро-  
стель.
- 18) *Otis*.

*O. tarda*. L. — Дрофа.  
*O. tetrix*. L. — Стрепетъ.  
*O. Houbara*. Gm. — Викляй. Дрофа-  
красотка. Джекъ.

#### IV. Gallinacei. — Куриныя.

- 19) *Bonasa*.
- B. sylvestris*. Gray. — Рябчикъ.  
20) *Tetrao*.
- T. urogallus*. L. — Глухарь.  
*T. tetrix*. L. — Тетеревъ полевой.  
Косачъ.  
*T. Mocosiewiczzi*. Tacz. — Кавказ-  
скій тетеревъ.  
21) *Lagopus*.
- L. albus*. Gm. — Бѣлая куропатка.  
*L. alpinus*. Nils. — Тундряная куро-  
патка.  
22) *Coturnix*.
- C. communis*. Bonnat. — Перепелъ.  
23) *Perdix*.
- P. cinerea*. Briss. — Сѣрая куро-  
патка.  
*P. chukar*. Gray. — Каменная куро-  
патка. Горная курочка.  
24) *Tetraogallus*.
- T. caucasicus*. Pall. — Кавказская  
горная индѣйка.  
*T. altaicus*. Gray. — Алтайская гор-  
ная индѣйка.  
*T. caspius*. Gray. — Уларь.

25) *Francolinus*.

- F. vulgaris*. Steph. — Турачь.  
26) *Phasianus*.
- Ph. colchicus*. L. — Обыкновенный  
фазанъ.  
*Ph. mongolicus*. Brndt. — Персид-  
скій фазанъ.  
*Ph. torquatus* Gm. — Амурскій фа-  
занъ.  
27) *Syrhaptus*.
- S. paradoxus*. Pall. — Саджа. Буль-  
дерюкъ.  
28) *Pterocles*.
- Pt. arenarius*. Pall. — Чернобрюхій  
рябокъ. Бульдерюкъ.  
*Pt. alchata*. Sewertz. — Бѣлобрюхій  
степной рябокъ.

#### V. Columbidae. — Голубиныя.

- 29) *Columba*. — Голуби.

#### VI. Lamellirostres. — Пластинчато- клювыя.

- 30) *Somateria*. — Гаги.
- 31) *Mergus*. — Крохали.
- 32) *Fuligula*. — Нырки.
- 33) *Anas*. — Утки.
- 34) *Cygnus*. — Лебеди.
- 35) *Anser*. — Гуси.
- 36) *Phoenicopterus*. — Фла-  
минго.

#### VII. Ciconiidae. — Аистовыя.

- 37) *Ciconia*. — Аисты.
- 38) *Ardea*. — Цапли.
- 39) *Ibis*. — Ибисы.

#### VIII. Steganopodes. — Веслоногія.

- 40) *Pelecanus*. — Пелеканы.
- 41) *Phalacrocorax*. — Бакланы.

#### IX. Scansores. — Лазящія.

- 42) *Picus*. — Дятлы.

#### X. Coccoptomorphae. — Кукушко- образныя.

- 43) *Coracias*. — Сивоворонки.

- 44) *Urupa.* — Удоды.
- 45) *Merops.* — Щурки.
- 46) *Cuculus.* — Кукушки.

**XI. Passeres. — Воробьиныя.**

- 47) *Turdus.* — Дрозды.
- 48) *Sturnus.* — Скворцы.
- 49) *Oriolus.* — Иволги.
- 50) *Garrulus.* — Сойки.
- 51) *Pica.* — Сороки.
- 52) *Bombycilla.* — Свиристели.

- 53) *Fringilla.* — Вьюрки (зяблики, чечотки, чижи и пр.).
  - 54) *Emberiza.* — Овсянки.
  - 55) *Plectrophanes.* — Подорожники.
  - 56) *Loxia.* — Клесты.
  - 57) *Pyrrhula.* — Снегири.
  - 58) *Sylvia.* — Славки.
  - 59) *Phylloscopus.* — Пяночки
- и многіе другіе представители этого отряда.

Краткія свѣдѣнія о жизни и географическомъ распространѣніи промысловыхъ животныхъ въ предѣлахъ Россійской Имперіи.

**I. Carnivora. — Хищныя.**

*Felis.* — Кошки.

Изъ семейства кошачьихъ встрѣчается въ Россіи, какъ это видно изъ систематическаго списка, десять видовъ, изъ коихъ самымъ широко распространеннымъ является:

1) *Felis Lynx.* — Рысь. Рысь свойственна всей лѣсной полосѣ Европейской и Азіатской Россіи, равно какъ и горнымъ лѣсамъ Кавказа, Тянь-шаня, Алтая и Забайкалья, а также центральной лѣсистой части о-ва Сахалина; въ Крыму и Камчаткѣ ея нѣтъ. Типичный обитатель густыхъ, старыхъ, сплошныхъ лѣсовъ, богатыхъ недоступными чащами. Этимъ объясняется отсутствіе рыси въ настоящее время во многихъ изъ нашихъ центральныхъ губерній. Помимо очерченнаго М. Богдановымъ района распространѣнія рыси въ предѣлахъ Европейской Россіи, а именно губерній: Уфимской, Вятской, Нижегородской, Олонецкой, Петербургской (и, конечно, сѣвернѣе), Финляндіи, Новгородской, Псковской, Литвы, Остзейскихъ губ., Черниговской, сѣверной части Кіевской и Волынской (по Нордманну, также въ южной части Подольской губ. и сѣверной части Бессарабіи), у насъ получены отъ гг. губернаторовъ и лѣсничихъ свѣдѣнія о нахожденіи ея значительно южнѣе по Уралу—въ Оренбургской губерніи (лѣсничество того же имени) и Стерлитамакскомъ лѣсничестве



ствѣ Уфимской, въ Костромской, Тверской (уѣзды Осташковскій и Весъегонскій), Калужской, Орловской, Минской и Гродненской губерніяхъ.

Рысь — отъявленный хищникъ, питающійся всевозможными звѣрями, отъ самаго мелкаго до косули, оленя и лося включительно, и птицами, чѣмъ наноситъ, конечно, значительныя опустошенія въ средѣ полезныхъ промысловыхъ животныхъ, не говоря уже про искусственно разводимыхъ и оберегаемыхъ въ звѣринцахъ и охотничьихъ угодьяхъ. Предпочитаетъ крупныхъ животныхъ мелкимъ (ловлю мышей почти не занимается), хотя, правда, на лосей и оленей нападаютъ лишь очень крупныя экземпляры и, при удобномъ случаѣ, убиваетъ гораздо больше того, сколько можетъ съѣсть (напр. по 8 овецъ разомъ). Спариваніе въ февралѣ, беременность 9—10 недѣль; пометъ изъ 2—4 рысятъ.

2) *Felis catus*. — *Дикая кошка*. Живетъ у насъ на Кавказѣ, въ области нагорныхъ листовенныхъ лѣсовъ главнаго и закавказскихъ хребтовъ. Кромѣ того, извѣстны два достовѣрныхъ случая находженія дикой кошки въ Подольской и Волынской губерніяхъ. Бессарабскій губернаторъ приводитъ дикую кошку въ числѣ охотничьихъ животныхъ Бессарабіи, хотя это указаніе требуетъ, конечно, документальнаго подтвержденія въ видѣ шкуры съ черепомъ. Сабанѣевъ приводитъ ее, какъ очень рѣдкаго звѣря Полѣсья (Минская губ.); по Тардану, она встрѣчается въ устьѣ Днѣстра.

Ожесточенно преслѣдуетъ всевозможныхъ звѣрьковъ и птицъ, до молодой косули включительно, и трудно рѣшить, за отсутствіемъ соответствующихъ наблюденій, что перевѣшиваетъ у насъ въ Россіи, вредъ ли, приносимый ею, или польза отъ истребленія мелкихъ грызуновъ. Обобщивъ все сказанное о жизни дикой кошки, Брэмъ приходитъ къ слѣдующему заключенію: „дикая кошка вредитъ только въ нѣкоторыхъ случаяхъ, но пользу приноситъ постоянно: она истребляетъ болѣе вредныхъ животныхъ, чѣмъ полезныхъ, и потому нѣтъ никакой причины особенно хлопотать объ ея истребленіи“. Въ виду незначительности района, занятаго дикою кошкою, намъ кажется, нельзя не присоединиться къ послѣднему выводу знаменитаго зоолога, такъ какъ врядъ-ли желательно окончательное исчезновеніе этого интереснаго животнаго въ предѣлахъ Россіи.

Гнѣздо устраивается въ расщелинѣ скалы, дуплѣ или старой норѣ лисы, либо барсука. Течка въ февралѣ (по западно-европейскимъ даннымъ), по Сабанѣву, также и въ мартѣ; послѣ 9-ти недѣльной беременности кошка родить въ апрѣлѣ—маѣ 5—6 котятъ.

3) *Felis chaus*. — *Болотная рысь. Камышевый котъ. Хаусъ*. Обитатель низменныхъ болотистыхъ пространствъ, — нескончаемыхъ тростниковъ и камышей по берегамъ морей, крупныхъ озеръ и долинъ рѣкъ Арало-Каспійской низменности, преимущественно между морями Каспійскимъ и Аральскимъ, а также по долинамъ Терека, Кубани, Аракса, Ріона и другихъ рѣкъ Кавказа и Закавказья (во множествѣ), гдѣ охотники часто смѣниваютъ хауса съ дикой кошкой. Почти вдвое больше домашней кошки, на высокихъ ногахъ и съ зачаточной кисточкой на ушахъ. Питается мелкими животными, мышами, крысами, тушканчиками, зайцами, мелкими тростниковыми и степными птицами; пробирается въ деревни и сады за курами, голубями и прочими животными \*). Биологія мало изучена. Въ Индіи, говорятъ, мечетъ 2 раза въ годъ, по 3—4 дѣтеныша. По предположенію Сабанѣва, течка въ январѣ.

4) *Felis tigris*. — *Тигръ. Джуль-барсъ*. Тигры, встрѣчавшіеся въ окрестности Ленкорани и забывавшіе иногда въ глубь Закавказья, стали рѣдкостью; зато по южной границѣ нашихъ азіатскихъ владѣній, тигръ, мѣстами, довольно обыкновенное животное \*\*). Такъ, въ южной части Закаспійской области тигры убивались около Кизиль-Арвата (рѣдко), Чигишляра, въ Красноводскомъ у. (по указанію начальника уѣзда), въ низовьяхъ Аму-Дарыи до Аральскаго моря, по Сыръ-Дарьѣ (Перовскѣ), въ Бухарѣ; по р. Или (версть на 200), до озера Балхашъ и на юго-восточномъ берегу послѣдняго—тигръ нерѣдокъ. На Алтаѣ извѣстны достовѣрные случаи нахождения тигра подъ Бухтарминскомъ, Бііскомъ, Змѣиногорскомъ и даже Барнауломъ; далѣе къ востоку онъ встрѣчается около Байкала, въ горахъ Даурин, въ Амурскомъ и Уссурійскомъ

---

\*) Въ Закавказья, по указанію Краткаго (1892 г.), камышевая рысь является главнымъ истребителемъ *фазановъ, турачей и зайцевъ*.

\*\*\*) Многія указанія мѣстонахожденій тигра въ предѣлахъ Россіи взяты изъ разныхъ работъ А. М. Никольскаго.

краѣ, и даже, изрѣдка, забредаетъ на островъ Сахалинъ, гдѣ, такимъ образомъ, соприкасаются границы распространенія такихъ животныхъ, каковы тигръ и сѣверный олень, представителей фауны совершенно различныхъ областей. Въ Амурскомъ краѣ онъ поднимается сѣвернѣе устья Амура, но въ сѣверной части края и по берегамъ рѣки онъ рѣдокъ. Любимыми мѣстами его обитанія являются тростниковыя чащи по берегамъ рѣкъ, въ каковыхъ нѣтъ недостатка въ нашей Арало-Каспійской низменности, хотя онъ попадаетъ также въ горахъ и горныхъ лѣсахъ. Питается крупными домашними и дикими животными, и, хотя, по многимъ указаніямъ, въ нашихъ предѣлахъ не встрѣчается „тигровъ-людоѣдовъ“, специалистовъ по охотѣ за человѣческимъ мясомъ, но все-таки это столь вредный для скотоводства, опасный и вообще неприятный для мѣстнаго населенія членъ фауны, что стараться избавиться отъ него всѣми способами будетъ далеко не лишнимъ. У Аральскаго моря, по указанію Эверсмана, тигры охотятся за антилопами, дикими лошадьми (куланами?), аркарами и кабанамъ; на востокѣ—въ Амурскомъ и Уссурійскомъ краѣ, они подстерегаютъ по ночамъ животныхъ, приходящихъ лизать соль на солонцахъ—козъ, мараловъ и проч. Спариваніе тигра въ сѣверныхъ широтахъ, по Брэму, происходитъ регулярно за  $\frac{1}{4}$  года до начала весны; Сабанѣвъ принимаетъ за начало течки старыхъ тигровъ—Январь; тигрица носитъ 100—105 дней и родитъ 2—4, а иногда и до 6 тигрятъ. Рождаетъ черезъ 2—3 года.

5) *Felis irbis*.—*Барсъ*. *Ирбисъ*. *Алладжа-барсъ*. Районы распространенія ирбиса въ нашихъ владѣніяхъ почти совпадаютъ съ таковыми же, указанными для тигра, хотя, по нѣкоторымъ указаніямъ, эти два хищника въ одной и той же мѣстности исключаютъ другъ друга. Барсъ житель по преимуществу горныхъ лѣсовъ; въ западной части области онъ встрѣчается чаще, нежели въ восточной. На Кавказѣ онъ встрѣчается преимущественно по горнымъ лѣсамъ Малаго Кавказа, въ тущобахъ Дагестана, и, рѣже, на главномъ хребтѣ. Въ горахъ, близъ Кызыль-Арвата въ горныхъ частяхъ Туркестана, на южномъ Алтаѣ, около Байкала, въ Амурскомъ и Уссурійскомъ краѣ барсъ значительно рѣже тигра; изрѣдка пробирается на Сахалинъ. Питается дикими животными, до дикой козы включительно, нападая иногда и на

домашнихъ; лазить по деревьямъ, почему мѣстные жители его боятся гораздо больше, нежели тигра. Біологія весьма мало изучена.

Затѣмъ намъ осталось рассмотреть пять видовъ кошекъ, въ предѣлахъ Европейской Россіи не встрѣчающихся. Изъ нихъ:

6) **Felis euphilura**. — *Амурская кошка*. Живетъ въ лѣсахъ Амурской области и въ Уссурийскомъ краѣ. Это, по свидѣтельству Е. А. Бюхнера, та самая кошка, которую Радде нашелъ на Амурѣ и принялъ за *Felis undata* = *F. minuta*.

7) **Felis manul**. — *Манулъ*. *Степная кошка*. Обитательница степей, особенно гористыхъ; встрѣчается по всей средней Азіи, а у насъ—въ Степномъ краѣ, Семирѣченской области, на Алтаѣ и въ Забайкальѣ, всюду выбирая открытыя, высокія и скалистыя степи. Величиной немного больше домашней; очень длинношерстая, пушистая. Питается мелкими звѣрями и птицами, никогда не нападая на крупныхъ, въ силу чего, живя въ степи, вѣроятно, скорѣй полезна, чѣмъ вредна.

8) **Felis caudata** = **F. servalina**. — *Хвостатая кошка*. *Сервалина*. Встрѣчается въ Арало-Каспійской низменности, мѣстами въ большомъ количествѣ, напримѣръ въ низовьяхъ Или, по теченію Сыръ-Дарьи, а вѣроятно также и Аму-Дарьи. По Эверсману — нерѣдко по скалистымъ уступамъ Усть-Урта, а по Сѣверцеву—обитаетъ также въ Сыръ-Дарьинской области.

9) **Felis caracal**. — *Каракалъ*. Встрѣчается изрѣдка въ предѣлахъ нашихъ владѣній, въ Закаспійской области.

10) **Felis jubata**. — *Гепардъ*. Чисто степное животное, обитающее къ востоку отъ Каспійскаго моря и не сѣвернѣе Усть-Урта, въ Закаспійской области, а также, по Сѣверцеву, въ Бухарѣ, Сыръ-Дарьинской, Самаркандской и Ферганской областяхъ. Живетъ между скалъ на невысокихъ холмахъ, питаясь по преимуществу разными жвачными, а въ частности антилопами. Дрессируется для охоты.

#### **M u s t e l a**. — К у н и ц ы.

Этотъ родъ заключаетъ въ себѣ нѣсколькихъ наиболѣе интересныхъ въ промысловомъ отношеніи животныхъ, каковы *соболь*, **M. zibellina**, *кунница*, **M. martes** и *блѣдушка*, **M. foina**, о которыхъ можно было бы сообщить массу интереснаго; но,

имѣя въ виду цѣль составляемыхъ біо-географическихъ замѣтокъ о промысловыхъ животныхъ, поневолѣ приходится ограничиваться самыми краткими указаніями.

Всѣ три перечисленные вида, относящіеся къ роду *Mustela*, хорошо различающіеся другъ отъ друга въ типичныхъ своихъ формахъ, связаны, однако, серіей переходовъ въ нѣкоторыхъ областяхъ, каковъ, напримѣръ, Тянь-Шань, являющійся, по Сѣверцеву, родиной соболя, куницы и бѣлодушки, гдѣ они, однако, до сихъ поръ еще не выдѣлились и не достигли полной видовой самостоятельности. Вотъ что пишетъ по этому поводу Сѣверцевъ: „во множествѣ куньихъ шкуръ, добываемыхъ киргизами въ Тянь-Шанѣ и продаваемыхъ на базарахъ Туркестанскаго края, встрѣчаются *M. martes* и *M. foina*, съ ихъ характеристическими признаками свѣтлаго горлового пятна...“ „но далеко не на всѣхъ продаваемыхъ шкуркахъ эти признаки ясны. Напротивъ, весьма много такихъ, которыя представляютъ средніе признаки, то относительно формы и непрерывности, то относительно цвѣта горлового пятна, который, впрочемъ, и у самыхъ желтогорлыхъ гораздо блѣднѣе, нежели у европейскихъ *M. martes*; между этимъ свѣтлымъ, рыжевато-желтымъ и снѣжно-бѣлымъ цвѣтами горлового пятна, туркестанскія куницы представляютъ самый полный рядъ переходовъ, причемъ я замѣтилъ, что всего рѣже встрѣчается чисто-бѣлый цвѣтъ; затѣмъ рѣдка и относительно густая желтизна, а обыкновенны блѣдно-желтоватая и желтовато-бѣлая пятна, которыхъ форма чаще указываетъ на *M. foina*, чѣмъ на *M. martes*: особенно на западныхъ базарахъ, ташкентскомъ и чикментскомъ.

„Общій цвѣтъ въ Европѣ у обоихъ видовъ различенъ; у *M. martes* ость темнобурая, подпушь блѣднобурая; у *M. foina* ость чернобурая, подпушь сѣро-бѣловатая, почему общій цвѣтъ сѣрѣе. Въ Туркестанскомъ краѣ такого различія въ цвѣтѣ нѣтъ: подпушь всегда свѣтло-пепельная; ость то чернѣе, то бурѣе, но оба цвѣта встрѣчаются при всякихъ горловыхъ пятнахъ, и ихъ различіе можетъ зависѣть и отъ того, что нѣсколько залежавшіеся мѣха бурѣютъ.

„Такимъ образомъ *M. martes* и *M. foina* на Тянь-Шанѣ гораздо менѣе различны, нежели въ Европѣ; касательно же формы на продажныхъ шкурахъ можно только замѣтить, что относительная длина хвоста у туркестанскихъ куницъ, и

*M. martes*, и *M. foina*, одинакова: почти вдвое болѣе длины заднихъ ногъ—какъ у европейскихъ обоихъ видовъ“.

Но не эти переходные экземпляры названы Сѣверцевымъ *M. intermedia*, а такъ называемый кашгарскій соболь, живущій въ самыхъ внутреннихъ частяхъ Тянь-Шанскаго нагорья, и представляющій, по характеру окраски и относительной величинѣ хвоста, нѣчто среднее между соболемъ съ одной стороны и обѣими куницами, съ другой. Алтайскіе соболя, по свидѣтельству Карелина, тоже приближаются къ куницѣ, хотя и имѣютъ опушенные подошвы ногъ; тоже можно сказать, по мнѣнію Сабанѣева, и про красноярскихъ и томскихъ соболей, по описанію Палласа „долгохвостыхъ, изсѣра“. Затѣмъ, говоритъ Сабанѣевъ въ своей монографіи о соболѣ, „далѣе къ сѣверу, въ среднемъ теченіи Оби и притоковъ послѣдней на сѣверѣ Томской губерніи, соболь уже имѣетъ всѣ отличительные признаки своего вида, и вмѣстѣ съ тѣмъ увеличивается въ ростѣ, хотя качество его мѣха замѣтно понижается“. Оставивъ пока въ сторонѣ слѣдующее затѣмъ перечисленіе разныхъ видоизмѣненій соболя по величинѣ и окраскѣ въ зависимости отъ мѣстности, такъ какъ объ этомъ рѣчь будетъ въ V главѣ, упомяну лишь, что существованіе такой массы варіацій обусловливается, по мнѣнію Сабанѣева, главнымъ образомъ климатомъ, въ связи съ большею или меньшею гористостью данной мѣстности, причемъ, чѣмъ низменнѣе мѣстность, тѣмъ звѣрь имѣетъ болѣе болѣе ростъ и болѣе свѣтлую шерсть; чѣмъ сѣвернѣе и далѣе въ глубь материка и чѣмъ выше въ горахъ водится онъ, тѣмъ сильнѣе блескъ его шкуры. *Горный* соболь (по Брандту), мельче, темнѣе и имѣетъ болѣе яркое горловое пятно; таковы черные соболя Яблоноваго и Становаго хребта; *тундряные*-же, напримѣръ западно-сибирскіе, крупнѣе и болѣе свѣтло окрашены.

Кромѣ географическихъ и топографическихъ условій, на цвѣтъ и достоинство соболинаго мѣха влияетъ также пища и характеръ лѣсныхъ насажденій, въ которыхъ обитаетъ животное, причемъ сорта различаются по породамъ лѣса. Попадаютъ также выродки разныхъ цвѣтовъ, бѣлые, пѣгые, пепельно-сѣрые, ржаво-желтые и т. п.

*Соболь*—коренное животное сибирскихъ нагорныхъ лѣсовъ—мало-по-малу расселяясь, занялъ огромный районъ равнин-

ной тайги, не только въ Сибири, но даже и въ Европейской Россіи, гдѣ онъ, безспорно, встрѣчался на сѣверо-востокѣ, а вѣроятно также и на сѣверо-западѣ; но такъ какъ соболь теперь окончательно истребленъ въ предѣлахъ Европейской Россіи, то, оставивъ въ сторонѣ доказательства его былого тамъ существованія, прослѣдимъ распространеніе его въ Сибири. Западной границею современнаго распространенія соболя, Сабанѣвъ считаетъ Уральскій хребетъ отъ 64° до 58. сѣв. широты, причемъ южнѣе онъ встрѣчается только изрѣдка и спорадически (напр. въ Каслинскомъ Уралѣ, 55<sup>1</sup>/<sub>2</sub>° с. ш.); восточную-же границею соболя будетъ Великій Океанъ. Чѣмъ дальше мы будемъ подвигаться къ востоку въ предѣлахъ только-что очерченнаго громаднаго района, тѣмъ чаще будетъ намъ попадаться это животное, потому-что истребленіе его началось въ Западной Сибири. Кромѣ того, оно шло неравномѣрно—въ болѣе доступныхъ и населенныхъ мѣстахъ быстрѣе, чѣмъ и объясняется картина современнаго распространенія, а именно: почти полное отсутствіе его въ предѣлахъ центральной культурной полосы Сибири, а также въ долинахъ большихъ рѣкъ, какъ въ мѣстахъ наиболѣе населенныхъ.

Соболь сохранился, по Сабанѣву, преимущественно въ гористыхъ, малодоступныхъ верховьяхъ маленькихъ рѣкъ и рѣчекъ, и въ настоящее время въ горныхъ лѣсахъ южной Сибири онъ встрѣчается гораздо чаще, чѣмъ въ центральной ея полосѣ. На крайнемъ сѣверѣ, соболь, доходившій прежде до предѣловъ древесной растительности, теперь оттѣсненъ до сѣверной границы высокоствольнаго лѣса. Въ Западной Сибири соболь во многихъ мѣстахъ настолько рѣдокъ, что не играетъ почти никакой роли въ промысловомъ отношеніи, являясь совершенно случайной находкой для промышленника. Ихъ больше всего въ настоящее время попадаетъ въ Кондинско-Пелымскомъ краѣ Тобольской губ., въ верховьяхъ Васьюгана и на правомъ берегу Оби, по Кети и Чулыму. Въ Енисейской губ. сѣверная граница соболя идетъ до 66°—70° с. ш.; въ Иркутской губ. его меньше; исчезъ онъ также по берегамъ средней Лены, Олекмы и Алдана и мало его у самаго побережья Охотскаго моря. Болѣе-же всего соболей по р. Тугуру, Удѣ и въ верховьяхъ Учюра, а также въ Камчаткѣ, на Сахалинѣ и вообще во многихъ пунктахъ Приамурскаго края, гдѣ соболь составляетъ

еще основу пушного промысла, хотя и здѣсь, въ районѣ наиболѣе заселенномъ соболями, слышатся жалобы на уменьшеніе его количества и отступаніе въ недоступныя мѣста.

*Лѣсная куница* занимаетъ значительно меньшую область распространенія, обитая въ Европейской Россіи въ предѣлахъ лѣсной области и въ большихъ лѣсахъ черноземной, въ Крыму и на Кавказѣ; въ Азійи она встрѣчается (по Брѣму) до Алтая и истоковъ Енисея. На Тянь-Шанѣ, какъ мы видѣли выше, по свидѣтельству Сѣверцева, встрѣчаются куницы какъ типичныя, такъ и представляющія нѣчто среднее между лѣсной и бѣлодушкой. По Словцову, въ Тобольской губерніи куница только недавно стала проникать по р. Пелымкѣ сѣвернѣе водораздѣла рѣкъ Туры и Тавды, въ округахъ Туринскомъ и Тюменскомъ. Ее часто смѣшиваютъ тамъ съ соболемъ.

Куница, какъ и соболь, животное чисто лѣсное, постепенно, по мѣрѣ исчезанія послѣдняго, распространяющееся на сѣверо-востокъ. На Уралѣ, въ Верхотурскомъ округѣ, по словамъ Сабанѣва, количественное отношеніе между соболями и куницами постепенно измѣняется въ сторону послѣднихъ; соболей больше, чѣмъ куницъ, только сѣвернѣе Павды и Верхотурья, а за Сосьвой, Ваграномъ и на Лозьвѣ послѣднія считаются рѣдкостью. Въ районѣ совмѣстнаго распространенія соболей и куницъ появляются помѣси ихъ, такъ называемыя „кидасы“, по цвѣту шерсти напоминающіе соболя, а по желтому горлу и болѣе длинному хвосту—куницу.

*Бѣлодушка* или *каменная куница*—живетъ преимущественно въ безлѣсныхъ горахъ Алтая, Тянь-Шаня, Кавказа, Крыма, поселяясь нерѣдко вблизи человѣческаго жилья; попадаетъ даже въ степныхъ мѣстахъ. Географическое распространеніе ея въ Россіи, внѣ перечисленныхъ пунктовъ, мало прослѣжено, отчасти вѣроятно оттого, что ее смѣшиваютъ съ обыкновенной куницей. Сабанѣвъ показываетъ ее для среднихъ частей Уральскаго хребта, Московской и Ярославской губерній. М. Богдановъ же, изъ всѣхъ приводимыхъ въ литературѣ случаевъ находенія бѣлодушки въ Европ. Россіи (кромѣ Кавказа и Крыма), считаетъ достовѣрными только присутствіе ея на отрогахъ Карпатъ въ Волынской и Кіевской губерніяхъ.



Что касается образа жизни разсматриваемых нами животныхъ, то изъ двухъ лѣсныхъ, кунница живетъ на деревьяхъ, гнѣздясь въ дуплахъ, и спасается отъ преслѣдованія по вершинамъ деревъ, соболь же привязанъ къ землѣ, и на дерево спасается лишь въ крайнихъ, исключительныхъ случаяхъ. Бѣлодушка избираетъ мѣстомъ своего жительства преимущественно каменистыя безлѣсныя мѣста. Какъ соболь, такъ и кунница, страшные хищники, причеиъ первый питается лѣтомъ преимущественно бурундуками, мышами, полевками и другими мелкими звѣрьками, также бѣлками, яйцами птицъ, частью самими птицами, осенью—ягодами, кедровыми орѣхами, а зимой исключительно птицами—рябчиками, тетеревами, глухарями, бѣлыми куропатками и другими; растительная пища вредно отражается на качествѣ соболинаго мѣха. *Кунница* охотится за всѣми животными, которыхъ только можетъ одолѣть, до зайца включительно; бывали случаи нападенія кунницъ на молодыхъ косуль; питается также медомъ, плодами и ягодами. Бѣлки для кунницы составляютъ такой же важный объектъ охоты, какъ бурундукъ для соболя.

*Бѣлодушка* питается тѣмъ же, чѣмъ и кунница, причеиъ ей, вслѣдствіе особыхъ условій ея обитанія въ гористыхъ безлѣсныхъ странахъ, приходится мѣстами особенно часто питаться разными пресмыкающимися. Она для человѣка вреднѣе кунницы и соболя, такъ какъ, поселяясь нерѣдко близъ человѣческаго жилья и въ самыхъ строеніяхъ, производитъ страшныя опустошенія среди домашнихъ птицъ.

Течка у *соболя* происходитъ (по Сабанѣеву) въ февралѣ, иногда-же въ концѣ января или началѣ марта; гоньба продолжается отъ 3-4 недѣль; соболята рождаются въ апрѣлѣ или началѣ мая, въ количествѣ 2-6 штукъ, обыкновенно же не болѣе четырехъ. Изъ гнѣзда начинаютъ выходить черезъ 6-8 недѣль, и до самой осени не покидаютъ матери. *Кунницы* проводятъ время течки—конецъ января или начало февраля (по Брэму \*)—всегда на деревьяхъ и приносятъ въ концѣ марта или началѣ апрѣля, по однимъ указаніямъ, 2-4, а по другимъ, даже до 8 дѣтенышей. Брачный періодъ у *бѣло-*

---

\*) а по Сабанѣеву, на югѣ—февраль, въ средней же и болѣе сѣверной полосѣ—мартъ.

*душки* наступаетъ обыкновенно тремя недѣлями позже, нежели у лѣсной куницы—большую частью въ концѣ февраля, а въ концѣ апрѣля—началѣ мая самка родить 3-5 дѣтенышей (по Брэму).

**Mustela flavigula.** — *Харза.* Самый крупный представитель всего рода, широко распространенный въ южно-азиатскихъ горахъ—на Гималаяхъ, Бирмѣ, Малаккскомъ полуостровѣ и друг., встрѣчается также и у насъ въ Приамурскомъ краѣ, гдѣ, постоянно кочуя, охотится, по описанію Радде, большую частью вдвоемъ или втроемъ на енотовидныхъ собакъ, бѣлокъ, барсуковъ, косуль и кабаргу. Лазаетъ по деревьямъ плохо.

**Foetorius.** — Хорьки.

1) **F. vulgaris.** — *Обыкновенный хорекъ.* Встрѣчается въ большей части Европейской Россіи кромѣ самаго сѣвера; изъ отвѣтовъ гг. губернаторовъ и лѣсничихъ видно, что хорьки попадаютъ даже въ губ. Вологодской, Вятской, Олонецкой, Пермской. Хорекъ придерживается преимущественно открытыхъ мѣстъ—степей, полей, луговъ, рѣчныхъ долинъ, кустарниковъ, полянъ и опушекъ большихъ лѣсовъ, нерѣдко поселяясь около жилья человѣка и нанося послѣднему въ такихъ случаяхъ вредъ истребленіемъ домашнихъ птицъ и запасовъ. Во всей черноземной полосѣ и въ Арало-Каспійскихъ степяхъ—многочисленъ; встрѣчается также въ степныхъ частяхъ Крыма и на Кавказѣ. Въ Сибири восточнѣ Енисея не встрѣчается; въ Тобольской губерніи сѣвернымъ предѣломъ его распространенія является Тюменскій округъ.

Обитаетъ въ порахъ, нерѣдко чужихъ, напр., сурочьихъ, или подъ корнями деревъ; питается наземными грызунами и птицами; въ степныхъ мѣстахъ весьма полезенъ истребленіемъ сусликовъ и полевокъ. Течка, по Брэму, въ мартѣ, на югѣ у насъ начинается уже съ февраля; беременность 2-хъ мѣсячная, дѣтей отъ 4—6.

2) **F. sibiricus.** — *Сибирскій хорекъ. Колонокъ.* Хотя западной границей распространенія колонка Палласъ считаетъ р. Енисей, по ту сторону котораго обыкновенный хорекъ уже не встрѣчается, но, по даннымъ Словцова, колонокъ водится и въ бассейнѣ р. Оби, по всему Тюменскому округу и Турин-

скому до верховьевъ р. Целымки, мѣстами даже довольно часто. На востокѣ, колонокъ не заходитъ южнѣе Императорской гавани по берегу Татарскаго пролива, отсутствуетъ какъ на Сахалинѣ, такъ и въ Камчаткѣ. Живетъ какъ въ лѣсу, такъ и на открытыхъ мѣстахъ, на степи и около жилья (по Черкасову). По нраву и пищѣ сходенъ съ обыкновеннымъ хорькомъ. Гоньба бываетъ обыкновенно въ февралѣ; дѣти рождаются въ концѣ апрѣля—началѣ мая.

3) *F. sarmaticus*. — *Перевязка*. *Перегузка*. Перевязка живетъ въ черноземныхъ степяхъ, на Кавказѣ и изрѣдка въ Крыму, гораздо въ меньшемъ количествѣ, однако, чѣмъ хорекъ. Никольскій указываетъ перевязку въ числѣ рѣдкихъ животныхъ низовьевъ р. Или. Образъ жизни какъ у хорька.

4) *F. erminea*. — *Горностаѣ*. Горностаѣ водится на всемъ пространствѣ Россійской Имперіи, мѣстами являясь рѣдкимъ звѣремъ, мѣстами-же въ большомъ числѣ. Тундры, лѣсы, степь и горы—все даетъ пріютъ и пищу этому маленькому хищнику, неутомимо преслѣдующему всевозможныхъ мелкихъ звѣрей и птицъ, до зайца и глухаря включительно. Полезенъ истребленіемъ полевокъ и мышей. Течка, по Черкасову и Сабанѣеву—въ февралѣ и мартѣ, по М. Богданову—въ мартѣ и апрѣлѣ; беременность двухмѣсячная; самка мечетъ 2—4 и даже до 8 молодыхъ. Зимній мѣхъ горностаѣ бываетъ чисто бѣлымъ, теряя желтоватый оттѣнокъ, только на сѣверѣ Россіи и въ Сибири.

5) *F. vulgaris*. — *Ласка*. Подобно горностаѣ, ласка тоже встрѣчается всюду, придерживаясь нѣсколько болѣе его жилищъ человѣка. Образъ жизни одинаковъ. Ласка непримиримѣйшій врагъ мышей и полевокъ, энергично истребляющій ихъ въ періодъ массоваго размноженія. Течка въ мартѣ, молодые рождаются въ маѣ—іюнѣ, въ количествѣ 3—7 штукъ. По малой своей величинѣ, ласки въ торговлѣ никакого значенія не имѣютъ, хотя дѣти и старики добываютъ ихъ разными ловушками для домашняго употребленія.

6) *F. lutreola*. — *Норка*. Норка, обитая въ Европейской Россіи, по свидѣтельству Сабанѣева, подтвержденному недавно Словцовымъ, перешла за Уралъ и постепенно начинаетъ расселяться по Западной Сибири. Такъ, первый изъ этихъ наблюдателей находилъ норку въ Кыштымскомъ, Каслинскомъ и Сысертскомъ Уралѣ, также около Екатеринбурга, Тагила

и Алопанхи, а второй досталъ ее на рѣкѣ Турѣ, въ Туринскомъ округѣ.

Въ Европейской Россіи норка найдена въ бассейнахъ Волги, Дона, Днѣпра, Днѣстра и Западной Двины. По имѣющимся у насъ даннымъ, она служитъ объектомъ промысла даже въ Архангельской, Вологодской и Вятской губерніяхъ, т. е. сѣвернѣе приводимаго М. Богдановымъ предѣла ея распространенія (Олонецкая и Пермская губ.).

Норка живетъ по берегамъ рѣкъ, рѣчекъ и ручьевъ, рѣже озеръ, въ норахъ, предпочитая мѣста, заросшія камышамъ и талами. Питается рыбою, раками, лягушками, птицами, гнѣздящимися около воды, ихъ яйцами и птенцами, также мелкими грызунами, собирающимися на зиму въ долины рѣкъ.

По М. Богданову, въ концѣ мая самка мечетъ въ норѣ 3—7 молодыхъ; течка, по Сабанѣеву, въ мартѣ. Вавиловъ приводитъ, по слухамъ, февраль—мартъ; Р. — въ замѣткѣ о норкѣ, говоритъ, что течка начинается въ срединѣ апрѣля (?), а дѣти рождаются въ концѣ мая и началѣ іюня.

#### G u l o.

**Gulo borealis.** — *Россوماха*. Россوماха — коренной обитатель сплошныхъ густыхъ дебрей лѣсной полосы Европейской и Азиатской Россіи, откуда она перебралась въ область тундръ, гдѣ и встрѣчается не только до самыхъ береговъ Ледовитаго Океана, но даже на Ново-Сибирскихъ Островахъ. Область распространенія россوماхи, раньше болѣе широкая, въ настоящее время ограничивается въ Европейской Россіи сѣверными и сѣверо-восточными губерніями — Архангельской, Олонецкой, Вологодской, Вятской и Пермской, южнѣе которыхъ она встрѣчается, вѣроятно, лишь спорадически, случайно, какъ напримѣръ въ Новгородской губ., о чемъ свидѣтельствуесть г. Општинскій лѣсничій.

Въ лѣсной области Сибири есть тоже не мало мѣстъ, гдѣ россوماха является рѣдкимъ звѣремъ, напр. въ Забайкальѣ; въ Амурскомъ краѣ она встрѣчается по берегу Охотскаго моря не южнѣе Императорской гавани, найдена на Сахалинѣ и въ Камчаткѣ.

Россوماха — сильный звѣрь, питающійся всевозможными животными, до лося и оленя включительно, однако довольно

неповоротливый, вслѣдствіе чего она предпочитаетъ паразитировать на счетъ другихъ, ходить по свѣжимъ слѣдамъ лисицъ, волковъ, медвѣдей и пользуется остатками отъ ихъ стола или съѣдаетъ самого заснувшего звѣря; подстерегаетъ оленей и лосей на тропахъ и, вскочивъ на спину, наноситъ смертельныя раны; птицъ (бѣлыхъ куропатокъ, тетеревей и т. п.) уничтожаетъ въ громадныхъ количествахъ. Кромѣ того, она, по выраженію Миддендорфа, считаетъ себя собственницею всѣхъ ловушекъ, разставленныхъ тысячами вдоль и поперекъ тундръ (а также и въ лѣсной полосѣ), съѣдаетъ или приманку или пойманное животное вполне безнаказанно, такъ какъ она ухитряется прогрызать 5—6 вершковыя бревна специально для нее предназначенныхъ ловушекъ. Если къ этому прибавить еще, что росомаха обладаетъ крайне неуживчивымъ характеромъ и даетъ малоцѣнный грубый мѣхъ, то понятно, что присутствіе ея въ лѣсу одинаково ненавистно какъ прочимъ животнымъ, такъ и промышленникамъ, величающимъ ее всевозможными бранными названіями.

У насъ въ Россіи, по Сабанѣеву, течка начинается въ Литвѣ въ концѣ января, а на сѣверѣ происходитъ въ февралѣ. По Брѣму, спариваніе происходитъ въ Норвегіи въ январѣ. Беременность 4-хъ мѣсячная, пометъ отъ 2—4 дѣтенышей—въ концѣ апрѣля, въ маѣ.

#### Л у т р а.

*Lutra vulgaris.* — *Выдра. Портынья.* — Вся Россійская Имперія съ Камчаткою и Сахалиномъ, кромѣ Таврическаго полуострова, входитъ въ область распространенія выдры, обитающей въ норахъ по берегамъ рѣкъ, рѣчекъ и озеръ, избилующихъ рыбою, служащею для нея главною пищею. Во многихъ мѣстахъ выдра стала уже рѣдкостью или совсѣмъ даже истреблена, на примѣръ въ большей части черноземной полосы Россіи.

Течка происходитъ въ концѣ февраля и началѣ марта, а въ концѣ апрѣля—началѣ мая рождается 2—4 молодыхъ; по Брѣму-же, кромѣ этихъ обычныхъ сроковъ, спариваніе можетъ происходить когда угодно, такъ какъ дѣтенышей выдръ находили во всѣ мѣсяцы года.

Meles.

**Meles taxus.** — *Барсукъ. Язвукъ. Язвець.* — Барсукъ весьма широко распространенъ у насъ въ Россіи, населяя весь югъ (также Крымъ) и центральную полосу, причемъ, однако, сѣверная граница его распространенія плохо извѣстна; въ Амурскомъ краѣ она простирается до  $53\frac{1}{2}^{\circ}$  с. ш., затѣмъ въ Сибири доходитъ до Лены, по Енисею сѣвернѣе Красноярска, въ Пермской губ. до  $57^{\circ}$  с. ш.; въ Вятской губ. барсукъ встрѣчается въ Яранскомъ уѣздѣ (Мензелинцевъ), а въ Архангельской — въ Шенкурскомъ (Словцовъ) и Холмогорскомъ (Георги). На Сахалинѣ барсука нѣтъ. Живетъ въ норахъ, преимущественно по опушкамъ лѣсовъ, избѣгая открытыхъ безлѣсныхъ степей\*), въ уединенныхъ мѣстахъ; на зиму засыпаетъ. Питается разнаго рода корнями и плодами, насѣкомыми и личинками ихъ, червями и мелкими позвоночными. Вообще, повидимому, польза, приносимая имъ, превышаетъ вредъ. Въ Сибири, по словамъ Радде, вредитъ скотоводству, нападая на маленькихъ телятъ. На осень дѣлаетъ небольшіе запасы въ норѣ, которыми питается до наступленія стужи, послѣ чего засыпаетъ до января — февраля мѣсяцевъ. Въ оттепель иногда просыпается и выходитъ наружу. По Черкасову, въ Забайкальѣ барсукъ ложится на зиму рано осенью, а просыпается около 25 марта. Течка, по Брэму, въ октябрѣ (изрѣдка позже); въ концѣ февраля — въ мартѣ самка мечетъ 2—5 дѣтенышей.

Canis.

1. **Canis lupus.** — *Волкъ.* Волкъ живетъ на всемъ пространствѣ Россійской Имперіи, избѣгая, однако, ненаселенныхъ лѣсныхъ пространствъ, какъ напримѣръ на сѣверо-востокѣ Россіи и въ лѣсной полосѣ Сибири сплошныхъ лѣсовъ, покрытыхъ зимою глубокими рыхлыми снѣгами. Въ тундрѣ и степяхъ волковъ — изобиліе, равно какъ и во всѣхъ населенныхъ губерніяхъ. По мѣрѣ заселенія тайги и прокладыванія зимнихъ санныхъ дорогъ, количество волковъ въ мѣстности увеличивается. Въ тундрѣ или на степи волгамъ жить удоб-

---

\*) На Кавказѣ, по словамъ Краткаго, водятся всюду въ степяхъ, лѣсахъ, на низменностяхъ и въ самыхъ высокихъ горахъ.

пѣе, такъ какъ снѣгъ мѣстами сдувается, мѣстами-же уплотняется. Вредъ, наносимый волками скотоводству, во всѣхъ его видахъ, такъ хорошо знакомъ всякому, что распространяться о немъ нечего; количество ежегодно истребляемыхъ волками животныхъ будетъ приведено ниже.

Чѣмъ сѣвернѣе живетъ волкъ, тѣмъ онъ цвѣтомъ свѣтлѣе и тѣмъ цѣннѣе его шкура; мѣстами попадаетея черное или бѣлое видоизмѣненія. Лѣтомъ волки живутъ по-одиночкѣ или попарно, осенью семьями, а зимой собираются стаями, иногда громадными, для совмѣстной охоты.

Течка, по Сабанѣеву, начинается у старыхъ волчицъ въ исходѣ декабря и продолжается двѣ недѣли; въ болѣе сѣверныхъ-же мѣстахъ наступаетъ мѣсяцемъ позже. Черезъ двѣ-три недѣли послѣ наступленія гоньбы матерыхъ, начинается первое спариваніе переряковъ — съ первыхъ чиселъ февраля и до середины, даже конца марта. Самые ранніе выводки въ среднихъ губерніяхъ замѣчаются въ мартѣ, даже въ началѣ его; чаще-же ихъ находятъ въ концѣ апрѣля или началѣ мая. Самые поздніе выводки встрѣчаются въ концѣ мая, на сѣверѣ даже въ первой половинѣ іюня. Волчатъ обыкновенно бываетъ отъ 4 до 6, minimum 3, а maximum 8 и лишь въ видѣ исключенія отъ 10 до 12-ти.

2. *Canis alpinus*. — *Горный волкъ*. Горный волкъ населяетъ, по Никольскому, горныя части Азіи отъ Алтая до Великаго океана и на Сахалинѣ, являясь обыкновеннымъ животнымъ Амурскаго края. Радде говоритъ, что на Становомъ хребтѣ горнаго волка нѣтъ. Хотя ростомъ горный волкъ и уступаетъ нѣсколько обыкновенному, но тѣмъ не менѣе онъ такой-же страшный хищникъ, какъ и тотъ; охотится стаями за маралами, горными барапами и другими животными.

3. *Canis vulpes*. — *Лисица*. Обыкновенная лисица встрѣчается у насъ всюду, кромѣ степей и долинъ рѣкъ (напр. Куры, Юры, Алазани) Закавказья и самой сѣверной части области тундръ. Собственно границей распространенія лисицы нормально является сѣверная предѣльная линія древесной растительности, но она пробирается зимою въ поискахъ за пищей и въ южную часть смежной области тундръ, хотя обыкновенно дѣтей тамъ не выводитъ. Извѣстны единичные случаи находенія лисицъ даже на Новой Землѣ и на льдинахъ около берега Ледовитаго океана въ Сибири.

Мѣхъ лисицы весьма измѣнчивъ не только по окраскѣ, но и по толщинѣ, мягкости и длинѣ волосъ, вслѣдствіе чего въ торговлѣ различаютъ массу сортовъ какъ по цвѣту, такъ и по мѣсту добычи. Приведемъ лишь главныя видоизмѣненія. Самымъ дорогимъ сортомъ будутъ лисицы *черныя* и *чернобурыя*, встрѣчающіяся спорадически всюду, а чаще всего на сѣверѣ и сѣверо-востокѣ Россіи, въ гористыхъ лѣсныхъ мѣстахъ, также въ верхней полосѣ горныхъ лѣсовъ Кавказа; *крестовки* — рыжія съ темнымъ хребтомъ и темной полосой на плечахъ; *огневки* — яркорыжія, цвѣтныя, съ черной грудью; *сиводушки* — рыжія съ сѣдымъ налетомъ и болѣе или менѣе темными грудью и брюхомъ, причемъ у нѣкоторыхъ, довольно рѣдко, на брюхѣ и ногахъ имѣются бѣлыя пятна; *бѣлодушка* — похожа на предыдущую, только не съ темными, а бѣлыми грудью и брюхомъ; *ковыльницы* — свѣтлыя, чалыя, желтоватыя; *бѣлыя* — чисто или съ примѣсью рыжаго или чернаго цвѣтовъ. Что касается вліянія географическаго положенія и топографіи мѣстности на достоинство лисьяго мѣха, то Миддендорфъ считаетъ:

1) Что у лисицъ одного и того-же цвѣта тонкость и мягкость волосъ увеличиваются тѣмъ болѣе, чѣмъ дальше мы станемъ подвигаться къ востоку подъ одинаковыми широтами.

2) На безлѣсныхъ равнинахъ, будутъ ли это глубоко — сѣверныя тундры или лежащія южнѣ степи, волоса всегда грубѣе и жестче, чѣмъ у лисицъ въ лѣсистыхъ мѣстностяхъ.

3) Чѣмъ южнѣе мѣстность, гдѣ водятся лисицы, и чѣмъ она площе, тѣмъ мѣхъ ихъ не только грубѣе, но и свѣтлѣе, какъ будто бы полинялый, а слѣдовательно тѣмъ безцѣннѣе.

Черкасовъ проводитъ слѣдующаго рода соотношенія между лѣсистостью и окраской; степныя лисицы, говоритъ онъ, всегда бѣловаты, тогда какъ лѣсныя или, какъ здѣсь (Забайкалье) говорятъ, хребтовыя — красны. Чернобурой лисицы вы никогда не встрѣтите въ степныхъ мѣстахъ, точно такъ же, какъ и совершенно бѣлая составляетъ, въ свою очередь, большую рѣдкость въ лѣсу, въ хребтахъ.

Добыча лисицы, говоритъ Брэмъ, состоитъ изъ всевозможныхъ животныхъ, начиная отъ молодой косули и кончая майскимъ жукомъ; но чаще всего она ѣстъ различныхъ мышей, которыя образуютъ главную составную часть ея пищи. Она никого не щадитъ, усердно гоняется за зайцами



и даже нападаетъ на маленькихъ косуль и оленей. Она не только съѣдаетъ яйца и птенцовъ тѣхъ птицъ, которыя гнѣздятся на землѣ, но ухитряется иногда схватить и самую птицу, заставши ее гдѣ-нибудь врасплохъ. Нападаетъ часто на домашнюю птицу и часто досаждастъ промышленникамъ, поѣдая попавшихся въ ловушки животныхъ. Разбойничаетъ она, однако, особенно сильно въ періодъ выкармливанія дѣтей. Кромѣ животной, принимаетъ также и растительную пищу. Подводя итогъ вреду и пользѣ, приносимымъ лисицею, кажется, слѣдуетъ признать, что у насъ въ малонаселенныхъ, въ особенности въ степныхъ, мѣстахъ, польза отъ истребленія лисою мышей и насѣкомыхъ, вѣроятно, во много разъ превышаетъ вредъ отъ уничтоженія ею полезныхъ животныхъ, въ особенности, если мы вспомнимъ, что сама лисица играетъ видную роль въ промысловой охотѣ. Лисицы, въ свою очередь, сильно преслѣдуются волками.

Течка у лисицъ происходитъ въ февралѣ, тянется всего нѣсколько недѣль, а спариваніе совершается преимущественно въ норахъ. Беременность продолжается 60-63 дня, такъ что самка родитъ въ концѣ апрѣля—началѣ мая чаще всего 4-7, а иногда 3-12 лисятъ.

4. *Canis lagopus*.—*Песецъ*. Песецъ, типичное животное области тундръ, естественнымъ предѣломъ своего распространенія на югъ имѣетъ сѣверную границу высокоствольнаго лѣса, которую онъ переходитъ лишь случайно; такъ, по большимъ рѣкамъ онъ иногда доходитъ довольно далеко на югъ и попадаетъ въ совершенно несвойственной ему мѣстности; на примѣръ, песца убивали въ Петербургской губерніи или подъ Енисейскомъ. Водится на большихъ островахъ Ледовитаго океана и на Командорскихъ—Великаго. Песцы бываютъ двухъ породъ: бѣлые и голубые; первые лѣтомъ бываютъ чалаго, рыжевато-желтаго цвѣта, зимой же чисто бѣлыми, а голубые, значительно болѣе цѣнные, и зимой и лѣтомъ темнаго, голубо-сѣраго цвѣта, съ небольшой просѣдью ости, причемъ существуетъ, по Богданову, рядъ переходовъ между обѣими формами. Случается въ одномъ пометѣ находить и бѣлыхъ и голубыхъ щенятъ. Голубые песцы попадаютъ значительно рѣже бѣлыхъ; по Миддендорфу, ихъ всего не болѣе 3-4%.

Песцы питаются лѣтомъ преимущественно леммингами, также всевозможными птицами и яйцами ихъ; бѣлыми куро-

патками, объѣдками со стола другихъ животныхъ, всякими отбросами моря; пожираютъ попавшихъ въ ловушки звѣрей и даже загрызаютъ не вполнѣ еще задавленныхъ своихъ же собратій. Живутъ въ норахъ или между камнями. На зиму подаются къ югу, а на лѣто опять возвращаются къ берегамъ океана.

Относительно течки у песцовъ, существуютъ разнорѣчивыя показанія, а именно: М. Богдановъ и Симашко считаютъ временемъ течки мартъ, съ чѣмъ согласуется также показаніе Миддендорфа о нахожденіи молодыхъ щенятъ около половины и конца мая, а дальше къ сѣверу даже въ началѣ іюня, Брэмъ-же считаетъ порой любви апрѣль и май; Миддендорфъ, найдя молодыхъ также въ іюлѣ и августѣ, предположилъ, что песецъ можетъ щениться въ лѣто два раза. Не будетъ ли это, однако, слѣдствіемъ почему-либо затянувшагося періода спариванія? Въ одномъ пометѣ бываетъ обыкновенно не болѣе 8 щенятъ, причеиъ, иногда, въ одномъ гнѣздѣ поселяются, повидимому, двѣ или даже три самки, такъ какъ случалось осенью вынимать изъ одной норы болѣе 20 штукъ молодыхъ.

Кромѣ раздѣленія песцовъ на бѣлыхъ и голубыхъ, ихъ различаютъ еще до года по образу жизни и возрастной окраскѣ. Такъ, щенокъ, отъ рожденія до осени живущій въ норѣ, называется *норникомъ*; осенью, къ половинѣ сентября, у молодыхъ появляются двѣ перекрещивающіяся темныя полосы, одна вдоль, а другая поперекъ спины, отъ одного плеча до другого, почему песецъ въ этомъ возрастѣ называется *крестоватикомъ*; нѣсколько времени спустя его называютъ *синячкомъ*, затѣмъ *недопескомъ*, а около Николаина дня уже *рослымъ песцомъ* или *дошлымъ*.

5. *Canis aureus*. — *Шакаль*. *Чакалка*. Водится у насъ въ южномъ Закавказьѣ, избѣгая горъ, гдѣ его, по словамъ Краткаго, невѣроятно много. Кромѣ того, на Кавказѣ шакаль попадаетъ въ долины Терека и до Кубанской дельты, въ Закаспійской области, въ уѣздахъ Чигишлярскомъ и Красноводскомъ, по Эверсману также около Аральскаго моря и на Сырь-Дарьѣ.

Живутъ всегда стаями, въ особенности громадными осенью и зимой. Питаются падалью, мелкими звѣрями и птицами, растительными веществами и вообще всѣмъ, что только

носить хотя малѣйшій признакъ съѣдобности. По Никольскому, водясь во множествѣ близъ Нукуса, поѣдають виноградъ и дыни на бахчахъ. Течка у шакаловъ происходитъ, по М. Богданову, въ январѣ, причемъ послѣ двухмѣсячной беременности самка мечетъ 7-9 щенятъ, гдѣ-нибудь въ густой чащѣ лѣса или въ расщелинахъ скаль; по Брѣму-же, течка бываетъ весною.

6. *Canis corsac*. — *Корсакъ*. Корсакъ—типичный обитатель Арало-каспійской низменности, избѣгающій горы, лѣсовъ и даже ковыльных черноземныхъ степей. Западной границей его распространенія надо считать р. Волгу, хотя корсакъ забѣгаетъ и на правый берегъ ея, попадаясь иногда подъ Сарептой, чаще же его можно встрѣтить южняке, въ Ергеняхъ. Между Волгой и Ураломъ корсакъ доходитъ до 53° с. ш.; больше-же всего этихъ животныхъ за Ураломъ, до самыхъ горъ Семирѣчья; на востокъ корсакъ живетъ по всѣмъ степямъ, граничащимъ съ Монголіей; въ Забайкальѣ, по Аргуни и Онону, по словамъ Черкасова, ихъ множество. По словамъ однихъ наблюдателей (Эверсманъ, М. Богдановъ) корсаки роютъ на степи короткія норы, гдѣ и проводятъ день; Черкасовъ же, Брѣмъ и Полферовъ говорятъ, что эти животныя постоянно кочуютъ и пользуются чужими, обыкновенно тарбаганьими норами.

Питаются корсаки преимущественно мелкими степными грызунами, ловя ихъ по степи или вырывая изъ норъ, также степными птицами и ихъ яйцами и разною падалью. По Брѣму, главную ихъ пищу составляютъ зайцы и мыши, а также пресмыкающіяся, земноводныя и, вѣроятно, крупныя наѣдомыя, особенно саранча.

Течка корсаковъ бываетъ, какъ передаетъ Черкасовъ со словъ мѣстныхъ охотниковъ, въ одно время съ лисицами, т. е. въ февралѣ мѣсяцѣ; въ пометѣ до 6 щенятъ.

7. *Canis melanotus*. — *Караганка*. Караганка живетъ у насъ въ Закавказьѣ по степнымъ мѣстамъ и долинамъ рѣкъ, замѣняя тамъ обыкновенную лисицу, а также въ степной зонѣ Семирѣчья (по Сѣверцеву), въ устьѣ Или и по берегамъ озера Балхашъ. По Эверсману, караганки водятся въ южныхъ киргизскихъ степяхъ, особенно въ песчаныхъ мѣстахъ близъ Аральскаго моря и Сыръ-Дарьи. Біологія этого звѣря весьма мало изучена.

8. *Canis procyonoides*. — *Енотовидная собака. Амурскій енотъ*. Енотовидныя собаки многочисленны въ Уссурийскомъ краѣ и по Амуру, доходя на сѣверъ по берегу Татарскаго пролива до 51° с. ш. На Сахалинѣ ихъ нѣтъ. Черкасовъ описывалъ это животное какъ большую рѣдкость для южнаго Забайкалья.

Живетъ въ норахъ, зимой придерживаясь преимущественно рѣчныхъ долинъ. Питается особенно охотно рыбою и также мышами, ѣстъ и растительныя вещества. На зиму дѣлаетъ запасы и впадаетъ въ короткую спячку.

### Ursus.

1. *Ursus arctos*. — *Медвѣдь обыкновенный или бурый*. Медвѣдь обитаетъ въ предѣлахъ лѣсной области на всемъ пространствѣ Имперіи отъ западной границы до Великаго океана, на сѣверъ до границы высокоствольнаго лѣса. Всюду онъ избираетъ сплошныя лѣсныя дебри, по возможности вдали отъ человѣческаго жилья.

Въ Крыму медвѣдей нѣтъ, на Кавказѣ-же и на островѣ Сахалинѣ—ихъ изобиліе. Камчатскаго медвѣдя, какъ это любезно сообщилъ намъ Е. А. Бюхнеръ, старшій зоологъ зоологическаго музея Императорской академіи наукъ, слѣдуетъ отнести къ другому виду, *Ursus horribilis (ferox)*.

Въ предѣлахъ Европейской Россіи медвѣди, конечно, во многихъ мѣстахъ центральной, наиболѣе обезлѣсенной полосы, уже исчезли или стали большой рѣдкостью. Считаемо не лишнимъ привести списокъ тѣхъ губерній, гдѣ медвѣди еще водятся, судя по отвѣтамъ гг. губернаторовъ и лѣсничихъ: Архангельская, Олонецкая, Вологодская, Вятская, Пермская, Псковская, Новгородская, Тверская (Осташковскій и Весьегонскій у. у.), Костромская, Нижегородская (Семеновскій у.), Казанская (Царевококшайскій у.), Уфимская (Стерлитамакскій у.); Оренбургская (Оренбургскій, Орскій и Верхнеуральскій у. у.), Пензенская (Краснослободскій у.), Тамбовская, Орловская, Калужская, Московская (Богородскій у.), Смоленская, Могилевская, Черниговская, Минская, Виленская (Вилейскій у.). Конечно, этимъ не исчерпываются всѣ пункты современнаго нахождения медвѣдей въ Европейской Россіи.

Медвѣдь питается растеніями и разными животными,—звѣрями, птицами, рыбами—и ѣстъ также падаль. Послѣ волка

занимаетъ первое мѣсто въ ряду враговъ скотоводства. Представляетъ много видоизмѣненій по величинѣ и окраскѣ.

Нормально зиму проводитъ въ берлогѣ, предаваясь спячкѣ, но мѣстами, какъ напр. въ Закавказьѣ, совсѣмъ не ложится (по Краткому); то же самое наблюдается, по даннымъ Никольскаго, и на югѣ Сахалина. Медвѣдь ложится въ берлогу на зиму въ различные сроки, въ зависимости отъ широты мѣста и состоянія погоды, отъ октября до декабря; пробуждается также не всегда въ одно и то же время, приблизительно въ мартѣ или апрѣлѣ. Почему-либо не отъѣвшіеся съ осени экземпляры совсѣмъ иногда не ложатся цѣлую зиму и называются патунами. Залегшій въ берлогу медвѣдь съ осени спитъ чутко и покидаетъ ее при малѣйшемъ безпокойствѣ, во вторую же половину зимы сонъ его значительно крѣпче. Медвѣди просыпаются и выходятъ изъ берлогъ среди зимы, а также во время сильныхъ оттепелей, выгоняемые оттуда заливающейся водой.

Течка (по Сабанѣеву) у медвѣдей происходитъ въ маѣ—іюнѣ, что соотвѣтствуетъ непосредственнымъ наблюденіямъ надъ медвѣдями въ неволѣ, а въ январѣ—февралѣ медвѣдица родитъ дѣтей, нормально всегда не выходя еще изъ берлоги. На Кавказѣ роды происходятъ, по свидѣтельству Краткаго, во второй половинѣ января, въ Забайкальѣ же, по Черкасову, въ концѣ марта и весьма рѣдко въ началѣ апрѣля. Въ одномъ пометѣ бываетъ 2—3, рѣже 1 или 4 медвѣжатъ. Иногда совокупленіе наблюдалось въ іюлѣ, августѣ и даже сентябрѣ.

2. *Ursus leuconyx*. — *Тяньшанскій медвѣдь*. Обитатель плоскоеловыхъ лѣсовъ и стелющихся можжевельниковъ въ горахъ Тянь-Шаня (на высотѣ 8-10½ тыс. футь); ходитъ оттуда за добычей въ высокія степи, охотясь преимущественно за сурками, отрывая ихъ цѣлыми семьями изъ норъ во время спячки. Опустошаетъ пчельники и питается разнаго рода плодами.

3. *Ursus maritimus*. — *Бѣлый или полярный медвѣдь*. *Ошкуй*. Бѣлый медвѣдь живетъ на островахъ и льдинахъ Ледовитаго океана и заносится плавучими льдами къ берегамъ материка. У насъ, по Анучину, встрѣчается на Новой Землѣ, и по берегамъ Сибири къ востоку отъ устья Енисея, на Таймырскомъ полуостровѣ, у р. Хатанги и, особенно, на

островахъ Ляховыхъ, Новой Сибири, Медвѣжьихъ, вдоль Чукотскаго берега до Берингова моря и пролива. Въ Беринговомъ морѣ онъ былъ найденъ на о-вахъ св. Лаврентія, Матѳея и даже на Прибыловыхъ: св. Павла и Георгія. На сѣверномъ берегу Европейской Россіи бѣлый медвѣдь случайное явленіе; въ Бѣломъ же морѣ и по берегамъ Сибири до устья Енисея никогда почти не попадаетъ. Бѣлый медвѣдь питается крупными морскими млекопитающими и ихъ трупами, рыбою, яйцами морскихъ птицъ, а также, гдѣ случится, сухопутными млекопитающими и растеніями. Зимней спячкѣ подвержены только жирные отъѣвшіеся самцы и беременныя самки, яловыя же матки и тощія самцы проводятъ зиму шатунами. Течка происходитъ въ іюлѣ, по Анучину—въ августѣ; медвѣдица родитъ въ самое холодное время года отъ 1 до 3 дѣтенышей.

## II. Insectivora. — Насѣкомоядныя.

### Myogale.

**Myogale moschata.** — *Выхухоль. Хохуля.* Изъ цѣлаго класса насѣкомоядныхъ только одна выхухоль служить предметомъ охоты и притомъ даже съ промышленной цѣлью. Обитаетъ въ предѣлахъ бассейновъ рѣкъ Волги съ Камою и Дона, устраивая длинныя норы, расширяющіяся на концѣ въ гнѣздо, по высокимъ берегамъ медленно текущихъ рѣкъ, рѣчекъ, затоновъ, а въ особенности озеръ, съ единственнымъ подводнымъ выходомъ, при помощи котораго животное сообщается съ необходимою для него средой — водою. Благодаря скрытому образу жизни, біологія выхухоли не вполнѣ изучена. Извѣстно, что, не подверженная зимней спячкѣ, она круглый годъ охотится подъ водою за пиявками, различными червями, насѣкомыми и ихъ личинками, слизняками, отчасти рыбьею икрой; по свидѣтельству Эверсмана, выхухоль также большая охотница и до рыбы, ради добычи которой, она даже, будто бы, прогрызаетъ вентеря рыбаковъ и похищаетъ рыбу изъ садковъ и сѣтей. Последнее невѣроятно, такъ какъ выхухоль нерѣдко сама попадаетъ въ полую мутную воду въ вентеря и сѣти, гдѣ и задыхается. Во всякомъ случаѣ слѣдуетъ щадить и охранять этого звѣрька, такъ какъ, во-первыхъ, всетаки пре-

обладающей пищей выхухоли оказываются безразличныя для человѣка животныя, а, во-вторыхъ, сама она, давая легкій и теплый мѣхъ, служитъ предметомъ мелкаго промысла въ придонскихъ и приволжскихъ губерніяхъ, не говоря уже про то громадное значеніе, какое имѣетъ это мало изученное животное въ научномъ отношеніи, являясь эндемичнымъ видомъ, нигдѣ за предѣлами Россіи не встрѣчающимся и, за послѣднее время, замѣтно къ тому же убывающимъ въ числѣ, вслѣдствіе разныхъ причинъ.

Течка происходитъ весною, въ половодье; въ началѣ іюня находили 3-5 молодыхъ въ одномъ пометѣ.

### III. Rodentia. — Грызуны.

#### Sciurus.

**Sciurus vulgaris.** -- *Бѣлка. Векша.* Обитаетъ на всемъ пространствѣ лѣсной области, на сѣверѣ и югѣ, до самой границы высокоствольнаго лѣса. Бѣлки нѣтъ только въ Крыму, на Кавказѣ и въ Камчаткѣ. На Кавказѣ встрѣчается, впрочемъ, особый видъ бѣлки, называемой кавказскою. Бѣлка представляетъ массу видоизмѣненій по окраскѣ, въ зависимости отъ широты, долготы, рельефа мѣстности и даже, повидимому, отъ состава насажденія, обусловливающаго характеръ ея пищи, не остающейся безъ вліянія на добротность мѣха. Въ торговлѣ, поэтому, существуетъ безконечный рядъ сортовъ бѣлки, именующихся по мѣсту ея добычи. Лѣтомъ бѣлка бываетъ рыжая, зимой голубо-сѣрая; брюшко же во всѣ времена года—бѣлое. „Эти цвѣта“, говоритъ М. Богдановъ, „представляютъ многочисленныя варьяціи въ оттѣнкахъ. Даже одна и та же бѣлка въ различные годы не имѣетъ постоянно однихъ и тѣхъ же оттѣнковъ. Если осень стоитъ теплая, сухая, ясная, то бѣлки линяютъ позже, и зимняя шерсть ихъ рыжѣе. У молодыхъ въ зимней шерсти болѣе рыжаго оттѣнка, чѣмъ у старыхъ. Лѣтняя шерсть бѣлки представляетъ всѣ переходы отъ свѣтлаго, желтоватаго, почти буланнаго цвѣта до типичнаго рыжаго, и до рыже-бураго. Цвѣта зимней шерсти также измѣняются отъ пепельно-сѣраго, до голубо-сѣраго, сѣро-бураго, чернобураго и даже чернаго. Черносѣрыя бѣлки даютъ, какъ извѣстно, самый цѣнный мѣхъ и вывозятся преимущественно изъ Сибири.

До сихъ поръ еще вполне не выяснено, въ какой зависимости находится цвѣтъ мѣха отъ мѣстныхъ условій ея жизни. Все, что мы можемъ сказать, въ видѣ предположеній, не лишенныхъ нѣкотораго основанія, что въ гористыхъ сѣверныхъ мѣстностяхъ бѣлки чернѣе, на равнинахъ свѣтлѣе. Чѣмъ южнѣе мѣстность, тѣмъ рыжѣе зимняя шерсть бѣлки“.

Бѣлка питается всевозможными плодами — орѣхами, желудями, ягодами, грибами, въ Сибири же и на сѣверо-востоку Россіи — кедровыми орѣхами. Не брезгаетъ также и животной пищей—яйцами и птенцами птицъ. На зиму запасаетъ въ дуплахъ пищевые продукты, коими питается въ періодъ безкормицы, холодовъ, дурной погоды и глубокихъ снѣговъ. Въ странахъ населенныхъ, съ широко развитымъ садовымъ и парковымъ хозяйствомъ, бѣлка является животнымъ вреднымъ, но у насъ, благодаря обширности лѣсныхъ пространствъ, она занимаетъ одно изъ первыхъ мѣстъ въ ряду промысловыхъ животныхъ и служитъ главнымъ источникомъ благосостоянія для промышленниковъ, почему она должна быть отнесена къ категоріи полезныхъ животныхъ. Въ случаѣ неурожая сѣмянъ, бѣлки перекочевываютъ иногда цѣлыми массами изъ одной мѣстности въ другую, хотя надо сознаться, что массовое переселеніе бѣлокъ (и другихъ животныхъ) и объясненіе причинъ его требуютъ еще многихъ добросовѣстныхъ непосредственныхъ наблюденій. Вопросъ о размноженіи бѣлки далеко еще не изученъ съ достаточной степенью полноты. Такъ, по однимъ указаніямъ, въ первый разъ звѣрьки снариваются зимою, въ январѣ; послѣ мѣсячной беременности, въ концѣ февраля — началѣ марта (по Сабаниеву — въ концѣ этого мѣсяца) самка мечетъ 4-7 штукъ бѣльчатъ. Мѣсяца черезъ два послѣ первыхъ родовъ, наступаетъ новая течка, и второй приплодъ является на свѣтъ не позже Семенова дня (по Мензбину). По другимъ же указаніямъ, первая течка происходитъ въ мартѣ и первый приплодъ появляется въ апрѣлѣ, а второй — въ іюнѣ или іюлѣ. Молодежь перваго приплода, по нѣкоторымъ даннымъ, въ ту же осень сама приноситъ потомство.

#### *Pteromys.*

***Pteromys volans.*** — *Летяга.* Летяга встрѣчается во всей лѣсной полосѣ Сибири и Сахалина, кромѣ Камчатки, на сѣ-



верѣ до предѣла высокоствольнаго лѣса, а также въ сѣверномъ и сѣверо-восточномъ углу Европейской Россіи. На Уралѣ, по М. Богданову, летяга—весьма обыкновенна, доходя до линіи между Икомъ и Сакмарой; не рѣдка въ губерніяхъ Пермской, Вологодской и Вятской; встрѣчается также въ Олонецкой и Ярославской; находили ее въ Финляндіи и прибалтійскихъ губерніяхъ. Обитаеть въ смѣшанныхъ и лиственныхъ лѣсахъ, предпочитая березовые. Летяга питается сѣменами хвойныхъ породъ и другихъ растеній, березовыми почками и сережками, иногда же молодыми сосновыми побѣгами и почками. Живеть въ дуплахъ. Зимую, въ сильныя холода, подвергается кратковременной прерывающейсѣ спячкѣ. Течка весною, а лѣтомъ (по Симашко, въ началѣ мая) родятся 2—5 дѣтенышей.

*Tamias.*

***Tamias striatus.*** — *Бурундукъ.* Бурундукъ населяеть какъ Сибирскую тайгу (съ островомъ Сахалиномъ), такъ и сѣверо-восточный уголь Европейской Россіи, встрѣчаясь тамъ на пространствахъ между сѣверной Двиной и Камой и не переходя на правый берегъ Волги; на южномъ Уралѣ до р. Сакмары. Въ Камчаткѣ бурундука нѣтъ. Живеть въ подземныхъ норахъ, устраиваемыхъ преимущественно подъ корнями старыхъ деревьевъ; бѣгаетъ по землѣ, ведя дневной образъ жизни. Питается сѣменами преимущественно хвойныхъ деревьевъ, а также хлѣбныхъ злаковъ, которые онъ въ большомъ количествѣ запасаетъ на зиму. Иногда находятъ въ кладовой бурундука до 20 фунтовъ кедровыхъ орѣховъ. По Сѣрошевскому, бурундукъ приноситъ сильный вредъ пашнямъ среди лѣса (Якутская область), унося за сутки изъ суслоновъ до 10 фунтовъ зеренъ. Зиму проводитъ въ норѣ (скрывается въ октябрѣ и первыхъ числахъ ноября), предаваясь спячкѣ, прерываемой съ цѣлью насыщенія насчетъ заготовленныхъ запасовъ. Уходитъ въ нору различно, въ зависимости отъ широты — съ сентября (Якутская область) по ноябрь (южная Сибирь); выходитъ на поверхность, по Черкасову, одновременно съ медвѣдемъ, т. е. около 25 марта, а по Сѣрошевскому, въ Якутской области—лишь въ апрѣлѣ. Течка весною; первый пометь (по Черкасову обыкновенно въ дуплахъ), состоящій изъ 3—4 молодыхъ, бываетъ, по Врѣму, въ маѣ, а второй—въ августѣ.

Arctomys.

**Arctomys.** — *Сурки. Байбаки. Тарбаганы.* Всѣ представители рода *Arctomys*, обитающіе въ предѣлахъ Россійской Имперіи, придерживаются болѣе или менѣе ровныхъ, степныхъ, иногда каменистыхъ, безлѣсныхъ пространствъ, являющихся непремѣннымъ условіемъ ихъ существованія, начиная отъ глинистыхъ степей Арало-Каспійской низменности и кончая альпійскими дугами Тянь-Шаня, Алтая и Камчатки; разные виды, свойственные различнымъ областямъ какъ въ горизонтальномъ, такъ и въ вертикальномъ направленіи, ведутъ въ сущности совершенно одинаковый образъ жизни. Мѣстомъ обитанія сурковъ является вырываемая ими нора, достигающая 2-хъ и болѣе сажень глубины, съ камерой и отнорками. Ранней весною сурки вылѣзаютъ изъ норъ, кормятся утренними и вечерними зорями степными травами; въ апрѣлѣ (въ Европейской Россіи) приносятъ до 5 штукъ молодыхъ, остающихся на слѣдующее лѣто холостыми \*). Къ осени, судя по погодѣ и мѣстности (съ конца августа до октября), сурки залегаютъ семьями въ норы, закупоривая послѣднія изнутри землею, и предаются зимней спячкѣ; пищевыхъ запасовъ на зиму обыкновенно не дѣлаютъ. Нѣкоторые виды залегаютъ въ Сибири большими компаніями, по нѣскольку десятковъ штукъ въ одной норѣ. Къ осени дѣлаются весьма жирными. Животныя — безусловно бѣгущія передъ культурою, вслѣдствіе чего никоимъ образомъ не должны стоять на одной ступени съ сусликами, паразитами хлѣбныхъ полей. Вредъ отъ сурковъ (въ дѣйствительности коего я, на основаніи личныхъ наблюдений, сильно сомнѣваюсь) можетъ быть только случайнымъ, въ началѣ распашки занятыхъ сурками цѣлинъ, вслѣдствіе чего животныя вынуждены бываютъ проталпывать по хлѣбу дорожки для того, чтобы посѣщать дороги и межи ради полученія дикихъ травъ — обычной своей пищи. Байбакъ или обыкновенный русскій сурокъ, *Arctomys bobac* Schreb., прежде широко распространенный въ предѣлахъ Европейской Россіи, по всей степной части черноземной полосы, нынѣ сохранился лишь въ губерніяхъ: Воронежской, Харьковской, землѣ

\* ) О времени течки ихъ точныхъ данныхъ не имѣется.

Войска Донскаго, Саратовской, Самарской, Уфимской (Белебеевскій у.), и Оренбургской, гдѣ мѣстами еще практикуется избіеніе его съ промышленной цѣлью; онъ встрѣчается также и по ту сторону Урала, въ громадныхъ количествахъ въ Тургайской области и въ Степномъ Краѣ. Къ этому же виду путешественники относили сурковъ, встрѣчавшихся имъ на Алтаѣ (Никольскій), въ Забайкальской области (Радде), что, однако, довольно сомнительно. Вообще можно сказать, что фауна горныхъ сибирскихъ сурковъ изучена еще весьма мало. Изъ числа точно установленныхъ видовъ, присутствіе коихъ констатировано въ предѣлахъ нашей территоріи, надо указать на *A. camtschaticus* (= *Arctomys caligatus* Eschsch), камчатскаго сурка, и на *A. caudatus* и *A. dichrous* (= *A. baibacinus* Brndt.), найденныхъ въ горахъ Тянь-Шаня; *A. caudatus* обитаетъ въ Памирской горной странѣ и въ южной части Тяньшаньской, отъ 8000 футовъ до линіи вѣчныхъ снѣговъ; граница его распространенія будетъ водораздѣлъ между Таласомъ и Чирчикомъ, сѣвернѣе котораго этотъ видъ замѣняется *A. dichrous*.

### Spermophilus.

**Spermophilus.** — *Суслики.* Въ количествѣ многихъ видовъ населяютъ степи черноземныя, глинистыя и даже глинисто-солончаковыя, возвышенныя плоскогорія и другія безлѣсныя сухія пространства. Нѣкоторые слѣдуютъ за человѣкомъ изъ степной полосы въ лѣсную, по мѣрѣ истребленія лѣсовъ, и производятъ опустошенія на пашняхъ, поѣдая хлѣба. Живутъ въ норахъ, засыпая на зиму; дѣлаютъ подъ осень небольшіе запасы сѣмянъ. Дѣтей мечутъ въ началѣ лѣта (іюнь). Въ предѣлахъ Европейской Россіи, по всей черноземной полосѣ, обитаетъ крапчатый сусликъ — *Spermophilus guttatus*, періодически появляющійся массами и наносящій сильный вредъ полямъ. Въ меньшихъ количествахъ встрѣчаются *Sp. musicus* (Екатеринославская губ.), *Sp. citillus* (Польша, Подольская губ.). За Волгою и дальше по Арало-Каспійской низменности живетъ цѣлый рядъ видовъ, какъ то: *Sp. rufescens*, рябой сусликъ (идушій на шкурки), *Sp. fulvus*, карбышъ или желтый сусликъ, *Sp. mugosaricus*, мугоджарскій сусликъ и другіе, болѣе рѣдкіе виды. Въ Сибири громадную область распространенія занимаетъ Эверсмановъ сусликъ, *Sp. Eversmanni*,

принимаемый Миддендорфомъ за горное животное, которое, благодаря менѣе рѣзкимъ альпійскимъ жизненнымъ привычкамъ, въ теченіе времени распространилось съ южно-сибирскихъ окраинныхъ хребтовъ далеко по Сибири, и даже за 62° с. ш. Эверсмановъ сусликъ встрѣчается на высокихъ степяхъ и плоскогорьяхъ Тянь-шаня, Алтая, Саянскихъ горъ, въ Забайкальѣ, мѣстами въ громадныхъ количествахъ, равно какъ и по безлѣснымъ равнинамъ къ сѣверу отъ этихъ горъ. Сѣрошевскій указываетъ на вредъ, наносимый этимъ животнымъ хлѣбнымъ полямъ въ Якутской области, заключающийся въ сламываніи и объѣданіи наливающихся колосьевъ.

Всѣ суслики, болѣе или менѣе вредныя животныя, возможно широкое использованіе которыхъ ради мѣха и жира (теперь уже кое-гдѣ практикуемое) крайне желательны, въ виду того, что сусликовый промыселъ невольно повлечетъ за собою уменьшеніе ихъ количества.

#### Castor.

**Castor fiber.** — *Бобръ рѣчной.* Бобръ принадлежитъ къ числу животныхъ, наиболѣе пострадавшихъ отъ преслѣдованія человекомъ. Широко распространенный въ недавнія еще времена по всему пространству Европейской Россіи — въ черноземной и лѣсной областяхъ, также на Кавказѣ, теперь почти дониста истребленъ и встрѣчается лишь спорадически въ *Пермской* губерніи — на Уралѣ, въ сѣверныхъ частяхъ Верхотурскаго у., начиная отъ Богословской дачи, по рѣкамъ: Сосвѣ, Каквѣ, Ваграну, Лозвѣ и другимъ (Сабанѣевъ, 1872 г.) и въ нѣсколькихъ пунктахъ западной части Россіи. Такъ, въ *Минской* губ. бобры встрѣчаются въ уѣздахъ: Борисовскомъ (4-е Борисовское лѣсничество), Игуменскомъ по р. Свислочи (Тихомировъ, 1884 г.), на озерахъ бассейна рѣчки Свѣди или Свидзи, впадающей въ р. Березину (Холодковскій, 1875 г.); въ *Могилевской* — въ Гомельскомъ, а также Быховскомъ, Мстиславскомъ, Сѣнинскомъ и Рогачевскомъ уѣздахъ (1887 г.), а по свѣдѣніямъ, доставленнымъ губернаторомъ, въ 1896 г., въ у.у. Гомельскомъ, Быховскомъ и Рогачевскомъ; въ *Кіевской* губ., въ Бердичевскомъ у. (1890 г.); по Гримму \*) также въ *Подольской* и *Полтавской* губ. (1885 г.);

\*) *Гриммъ.* Очеркъ морскаго и рѣчнаго промысловъ звѣрей. С. X. и Л. 1885 г., I, стр. 1—27.

Волынскій губернаторъ приводитъ бобра, въ качествѣ рѣдкаго обитателя Овручскаго уѣзда. Кромѣ того, по Гриму (1885 г.), бобръ встрѣчается еще на Нѣманѣ, въ Лифляндіи, по рр. Вяткѣ, Печорѣ и сѣв. Двинѣ, а на Кавказѣ — по р. Алазани. Въ Лапландіи, по изслѣдованіямъ Плеске, хотя до конца прошлаго столѣтія и жило множество бобровъ, но къ началу нынѣшняго числа ихъ настолько поубавилось, что они начали измѣнять колониальный образъ жизни и попадаться въ одиночку. Въ 30-хъ и 40-хъ годахъ бобръ сталъ настолько рѣдокъ, что промыселъ получилъ совершенно случайный характеръ; еще позже мы находимъ, говорить Плеске, только отдѣльные указанія объ убитыхъ одиночныхъ бобрахъ или узнаемъ, что бобръ уже совершенно истребленъ. Въ Сибири бобры сохранились въ ббльшихъ количествахъ и попадаютъ преимущественно въ сѣверо-западномъ ея углу, въ бассейнѣ Оби до Енисея, а, быть можетъ, единично и дальше, до Лены. Бобры живутъ по берегамъ медленно текучихъ рѣчекъ, въ вырываемыхъ въ землѣ норахъ, и лишь въ наиболѣе уединенныхъ мѣстахъ возводятъ свои знаменитыя постройки. Въ случаѣ обмелѣнія обитаемыхъ ими рѣкъ возводятъ плотины для поднятія уровня воды. Питаются корою ивъ и тополей, изъ обрубковъ стволовъ и вѣтвей которыхъ они устраиваютъ свои хижины, для каковой цѣли подгрызаютъ деревья въ комлевой части въ громадномъ количествѣ, и не только тонкія, но даже до 40-60 сантиметровъ въ діаметрѣ, такъ, чтобы они валились чаще всего въ воду, а затѣмъ уже переѣдаютъ стволъ и сучья на отдѣльные отрубки и палочки. Бобры не щадятъ также и болѣе твердыхъ древесныхъ породъ, напр. дуба. Бобры издавна подвергались ожесточенному преслѣдованію ради добыванія такъ называемой „бобровой струи“—темной, краснобурой, желтобурой или чернобурой, довольно мягкой, похожей на мазь, сильно пахучей массы, выдѣляемой двумя, отдѣленными одна отъ другой, своеобразными железами, помѣщающимися у обоихъ половъ въ нижней части брюшной полости, около задняго прохода и половыхъ органовъ, и имѣющими сообщеніе съ послѣдними. Бобровая струя была до недавняго сравнительно времени въ большомъ ходу въ медицинѣ и цѣнилась чуть не на вѣсь золота, теперь же, повидимому, наступилъ періодъ сомнѣнія въ дѣйствитель-

ности приписываемых ей цѣлебныхъ свойствъ. О размноженіи бобровъ существуютъ сбивчивыя показанія; такъ, по Брѣму, нѣкоторые считаютъ, что течка происходитъ въ началѣ зимы, другіе же — въ февралѣ или мартѣ. Послѣ 2-3 недѣльной беременности самка мечетъ въ своемъ сухомъ жилищѣ 2-3 дѣтенышей. По Эймуту, роды происходятъ въ Шварценбергскомъ княжествѣ въ апрѣлѣ и маѣ, а самые поздніе наблюдались 10-го іюля.

### Hystrix.

**Hystrix hirsutirostris.** — *Дикобразъ.* Попадается на Кавказѣ, въ Ленкоранскомъ уѣздѣ, въ южной части Закаспійской области, по Сѣверцеву — также и въ Туркестанѣ, а, по Финшу, дикобразъ свойственъ области Алакуля.

Живетъ въ норахъ, днемъ спитъ, а на охоту отправляется по ночамъ, посѣщая иногда, какъ передавали Никольскому, бахчи и поѣдая овощи; ѣсть, по свидѣтельству Вавилова, всевозможныя растенія, корни, плоды, древесную кору, но особенно любитъ чертополохъ. Зимой просыпаетъ по нѣскольку дней сряду, хотя настоящей спячкѣ не подверженъ. Тотъ же авторъ указываетъ, что время течки бываетъ у дикобраза весной, и что послѣ 60—70 дневной беременности самка мечетъ 2—4 дѣтенышей.

### Lepus.

1. **Lepus variabilis.** — *Заяцъ бѣлякъ. Ушканъ.* Бѣлякъ обитаетъ на всемъ пространствѣ тундръ и лѣсной области Европейской и Азіатской Россіи и на островѣ Сахалинѣ. На Кавказѣ, вѣроятно, бѣляка совсѣмъ нѣтъ, въ Крыму же онъ безспорно, отсутствуетъ. Южная граница распространенія бѣляка въ Европейской Россіи проходитъ (по Богданову) по губерніямъ: „Волынской (сѣверной части), Кіевской (Радомысльскій и Кіевскій уѣзды), Черниговской (р. Сеймъ), Курской, откуда спускается на югъ, въ видѣ языка по лѣсамъ Харьковской губ.; далѣе бѣлякъ есть въ Бобровскомъ и Коротоякскомъ у.у. Воронежской губ. По лѣсамъ долины Хопра онъ идетъ дальше г. Балашова. Въ степяхъ Саратовской губ. бѣляка нѣтъ, но по лѣсамъ долины р.р. Медвѣдицы и Иловли, а также по лѣсочкамъ перевала Волги и Медвѣдицы, бѣлякъ спускается до широты Камышина,

гдѣ, впрочемъ, очень рѣдокъ, также какъ и въ долину Волги, до той же широты или немного дальше. Въ Царицынскомъ уѣздѣ уже вовсе нѣтъ бѣляка. Между Волгой и Ураломъ Общій Сыртъ составляетъ южную границу бѣляка. По уремѣ Урала онъ идетъ, какъ говорятъ, нѣсколько дальше г. Уральска. Дальше на востокъ южной границей бѣляка можно назвать среднее теченіе р. Урала“.

Бѣлякъ придерживается лѣсовъ или, по крайней мѣрѣ, кустарниковъ, избѣгая открытой степи; исключеніемъ въ этомъ отношеніи будутъ безлѣсныя тундры, гдѣ бѣляки встрѣчаются повсюду. Питается разными растительными веществами, главнымъ образомъ корою и молодыми побѣгами различныхъ древесныхъ породъ, чѣмъ наноситъ вредъ въ лѣсахъ и садахъ. Любимыми же породами являются для бѣляка ива и осина. Лѣтомъ питается и травянистою растительностью, поѣдая разные хлѣба, въ особенности овесъ.

Течка, по Богданову, начинается въ февралѣ и идетъ все лѣто до августа, а маленькіе зайчата попадались ему съ конца марта до конца сентября. На сѣверѣ, по Сабанѣеву, первый пометъ—въ концѣ апрѣля. Беременность мѣсячная. Число пометовъ въ лѣто доходить до 3—4, причѣмъ въ каждомъ бываетъ 2—6 молодыхъ. По Черкасову, течка иногда бываетъ уже въ концѣ января, а въ одномъ пометѣ бываетъ до 5 и даже 6 зайчатъ; кромѣ того, онъ считаетъ четырехнедѣльный срокъ беременности слишкомъ короткимъ для зайца.

Зайцы имѣютъ много враговъ, въ лицѣ человѣка, волковъ, лисицъ, рысей, куницъ, соболей, даже горностаевъ, орловъ, филиновъ, вороновъ и многихъ другихъ звѣрей и птицъ; кромѣ того, они страдаютъ отъ разныхъ паразитовъ, и, временами, среди нихъ развивается какая-то эпидемія, вслѣдствіе чего наступаетъ массовый моръ.

2. *Lepus timidus*. — *Заяцъ русакъ*. Русакъ, въ противоположность бѣляку, житель степей, полей и мелколѣсья, встрѣчающійся въ крупныхъ лѣсахъ лишь по опушкамъ. Область распространенія значительно меньшая, нежели у бѣляка. Сѣверная граница распространенія русака проходитъ (по Богданову) приблизительно отъ Финскаго залива на сѣверную часть Ярославской губерніи, Нижній Новгородъ, Казань

и р. Бѣлюю. Въ лѣсной полосѣ Урала русака, по Эверсману, нѣтъ, равно какъ и въ степяхъ по ту сторону хребта, причемъ р. Уралъ составляетъ, по его даннымъ, восточную границу этого зайца. По указанію Полферова \*), однако, русаки водятся въ Тургайской области. Водится въ Крыму и на Кавказѣ, гдѣ поднимается до горныхъ луговъ, избѣгая, однако, сплошныхъ лѣсовъ, какъ хвойныхъ, такъ и лиственныхъ.

Питается по преимуществу травянистой растительностью, зелеными, огородными растеніями, степными травами; за недостаткомъ корма зимою повреждаетъ древесныя растенія въ лѣсахъ и садахъ, скусывая побѣги или объѣдая кору.

Течка съ февраля; на югѣ, по Сабанѣеву, съ конца января; беременность длится мѣсяцъ; въ лѣто, по Богданову, отъ 3—4 пометовъ, по 2—3 зайченка въ каждомъ.

Кромѣ этихъ двухъ видовъ зайцевъ, въ Россіи встрѣчаются еще: Толай, *Lepus tolai*, въ Забайкальскихъ степяхъ (по Геблеру, также и на Алтаѣ) и Лемановъ заяцъ, *Lepus Lehmanni*—въ Арало-Каспійскихъ степяхъ, по камышамъ рѣчныхъ долинъ и по песчанымъ холмамъ, мѣстами въ поразительномъ количествѣ; послѣдній видъ обитаетъ также на Тянь-Шанѣ до линіи вѣчныхъ снѣговъ. Толай значительно меньше русака (по Эверсману—вдвое), а Лемановъ заяцъ занимаетъ между ними средину по величинѣ. Оба подходятъ къ типу русака и составляютъ, по предположенію Е. А. Бихнера, одинъ видъ.

#### IV. *Perissodactyla*. — Непарнокопытныя.

##### Equus.

*Equus hemionus*. — *Куланъ. Джигеттай*. Встрѣчается у насъ въ Арало-Каспійскихъ степяхъ, на востокъ отъ Урала до Алтая, придерживаясь гористыхъ и песчано-солончаковыхъ пространствъ, въ Тургайской, Акмолинской и Закаспійской областяхъ, въ степяхъ между Алтаемъ и оз. Зайсанъ. Въ степяхъ сѣвернѣе Балхаша они держатся стадами, достигающими до 1000 головъ. Куланы забѣгаютъ изъ Китая въ самыя южныя степи Забайкалья. Въ Тургайской области излюбленными мѣстами жительства кулановъ, по даннымъ Полферова,

\*) Не будутъ ли это *Lepus Lehmanni*?



оказываются склоны Усть-Урта, берегъ Аральскаго моря, отроги Улу-Тау, въ районѣ юго-восточной части Иргизскаго и Тургайскаго уѣздовъ. Лѣтомъ они уходятъ въ горы, а зимой спускаются въ долины и низкія степи. Иногда неурожаи травъ и засухи загоняютъ ихъ далеко отъ постояннаго мѣста, но они возвращаются всегда на старыя пастбища.

Осенью мелкіе табуны соединяются въ болѣе крупныя, для совмѣстныхъ перекочевокъ на зимнія, болѣе обильныя кормами пастбища, а ранней весной, съ наступленіемъ таянія снѣговъ, снова перекочевываютъ въ мѣста своего лѣтняго пребыванія. Такъ, напримѣръ, изъ Акмолинской области въ августѣ куланы передвигаются на зиму къ такъ называемой Голодной степи, а въ апрѣлѣ покидаютъ уже зимнія пастбища.

Время течки приходится, по Брэму, съ половины мая до половины іюля, а рожденіе жеребятъ — мѣсяцемъ раньше (беременность 10 мѣсяцевъ); на Тибетѣ, по Хею, кобыла жеребится зимою.

#### V. Artiodactyla. — Парнокопытныя.

##### С а р г а.

У насъ встрѣчаются два вида каменныхъ козловъ, одинъ на Кавказѣ, *Capra aegagrus*, а другой въ Сибири, *Capra sibirica*. Оба они выбираютъ наиболѣе недоступныя каменистыя утесы, скалы и узкіе гребни горъ, почему область распространенія ихъ нѣсколько иная, нежели горныхъ или каменныхъ барановъ и туровъ. Біологія обоихъ видовъ изучена очень мало. Судя по указаніямъ жителей Саянскаго хребта, козы ягнятся въ концѣ мая, почему течка происходитъ вѣроятно въ декабрѣ (козы носятъ 5 мѣсяцевъ). По Сабаниѣву, течка въ декабрѣ и январѣ. Кавказскій каменный козель, по словамъ Краткаго, занялъ обширный районъ самой скалистой мѣстности; стада его встрѣчаются еще въ Дагестанѣ, Эриванской и Елисаветпольской губ., но излюбленнымъ его мѣстопробываніемъ является полоса скалъ вдоль р. Аракса. Встрѣчается онъ также, по Богданову, на Б. и М. Араратѣ и на Алагезѣ.

Сибирскій каменный козель или такъ достовѣрно встрѣчается въ горахъ Тянь-Шапя, Алтая, Саянскаго хребта.

На Яблоновомъ хребтѣ тѣковъ нѣтъ, а появляются они снова на Становомъ и въ Камчаткѣ.

### Aegoceros.

**Aegoceros caucasicus.**—*Турь*. Живетъ на Кавказѣ, въ области альпійскихъ луговъ главнаго хребта. Лѣтомъ держится выше, около линіи вѣчнаго снѣга, зимой же спускается ниже, до предѣла лѣсовъ. Краткій находилъ еще недавно (1887 г.) большое количество туровъ и на сѣверномъ склонѣ Кавказскаго хребта, на горахъ Луганъ, Заканъ, въ Загданъ, на горѣ Парнигу и Дженту\*); въ Сванетіи ихъ тоже изобиліе, гдѣ не рѣдкость въ одну облаву достать 50 и болѣе туровъ. Живутъ въ Дагестанѣ, Закатальскомъ округѣ и Сигнахскомъ уѣздѣ.

Симашко указываетъ періодъ течки въ ноябрѣ, а рожденіе дѣтей въ апрѣлѣ. По Сабанѣеву, спариваніе происходитъ въ концѣ декабря — началѣ января, а въ концѣ мая — рожденіе одного, рѣже 2 турятъ.

### Ovis.

Въ горной части Сибири, отъ Семирѣчья до Камчатки включительно, встрѣчается нѣсколько видовъ горныхъ барановъ. По Сѣверцеву, это большей частью жители степныхъ хребтовъ, т. е. поднимающихся изъ степи горъ, только отчасти скалистыхъ, но вмѣстѣ съ тѣмъ изобилующихъ и пастбищами — травянистыми склонами. Вся разница заключается въ климатѣ и въ абсолютной высотѣ какъ самихъ степей, такъ и возвышающихся на нихъ хребтовъ, обитаемыхъ различными видами горныхъ барановъ, причемъ предѣлы этой разницы весьма обширны. Въ юго-западной части Сибири, въ предѣлахъ Тянь-Шаня, обитаютъ по Сѣверцеву:

1. **Ovis Poliі** — *Качкаръ*. Занимаетъ высочайшія плоскогорья (но не скалистыя горы) и никогда не спускается ниже верхней границы лѣсовъ.

2. **Ovis Karelini** — *Аркаръ* - Семирѣченскій и Заилійскій. Совершаетъ правильныя перекочевки: осенью съ высочайшихъ альпійскихъ пастбищъ — изъ области своего лѣт-

---

\*) На горѣ Мошмо онъ подкрался къ стаду туровъ въ 120 головъ.

няго пребыванія на солнцекли самыхъ низшихъ предгорій и весною обратно, причѣмъ ему приходится дважды проходить поясъ горныхъ ельниковъ (отъ 4 до 9 тыс. футовъ), что онъ и дѣлаетъ, тщательно однако избѣгая лѣса и придерживаясь поэтому безлѣсныхъ склоновъ.

3. *Ovis Heinsii* и

4. *Ovis nigrimontana*, послѣдній на хребтѣ Каратау.

5. На Алтаѣ, по безлѣснымъ плоскогорьямъ, лѣтомъ въ области альпійскихъ луговъ, зимою пониже, избѣгая всегда лѣса, черезчуръ скалистыхъ утесовъ и глубокихъ снѣговъ, живетъ *Ovis argali* — *Аргали*, встрѣчавшійся лѣтъ 50—60 тому назадъ, до окончательнаго его истребленія, также въ Забайкальѣ, между Онономъ и Ингодою, и въ другихъ степныхъ горахъ русской Даурии.

6. Въ сѣверной Сибири наконецъ, по горамъ вдоль сѣверной окраины тайги (р. Пясины) и въ Камчаткѣ обитаетъ *Ovis nivicola*, выше 1000 футовъ надъ уровнемъ моря, гдѣ, между полярнымъ кругомъ и 70° с. ш., зимнія вьюги сдувають снѣгъ съ безлѣсныхъ вершинъ горъ и обнажаютъ скудные пастбища съ преобладаніемъ лишайниковъ надъ травами.

Образъ жизни всѣхъ сибирскихъ горныхъ барановъ въ общемъ одинаковъ — всѣ они, придерживаясь различныхъ абсолютныхъ высотъ, избѣгаютъ лѣса, требуютъ болѣе или менѣе обширныхъ пастбищъ, не довольствуясь клочками травянистой растительности на узкихъ скалистыхъ гребняхъ, чѣмъ и объясняется ихъ отсутствіе, напримѣръ, въ Саянскихъ горахъ. Попадаются въ одиночку или небольшими стадами, головъ отъ 3 до 10, иногда больше. Течка, повидимому, у всѣхъ происходитъ въ октябрѣ, а въ мартѣ самки приносятъ по 1-2 ягненка, остающихся при матери до слѣдующей течки. Въ періодъ течки самцы ведутъ ожесточенные бои, причѣмъ побѣжденные, а иногда и побѣдители, слетаютъ съ крутыхъ обрывовъ и разбиваются.

Каменные бараны весьма чутки и крѣпки на рану, такъ что охота на нихъ въ высшей степени трудна, а потому и мало добычлива.

7. Кромѣ всѣхъ перечисленныхъ видовъ, на Кавказѣ, на Б. и М. Арабатѣ и на Алагезѣ, живетъ небольшими стадами араратскій каменный баранъ — *Ovis orientalis*. По даннымъ Краткаго, встрѣчается только зимою.

### Bison.

**B. bonasus.** — *Зубръ*. Зубръ встрѣчается въ настоящее время только въ Бѣловѣжской пущѣ и на Кавказѣ, хотя еще не рѣшено окончательно, выполнѣли тождественъ этотъ послѣдній съ бѣловѣжскимъ. На Кавказѣ зубръ встрѣчается въ Кубанской области, въ хвойныхъ лѣсахъ сѣвернаго склона Кавказскаго хребта, между ущельями р. Аксаута, на востокъ, и р. Малой Лабы, на западъ. Краткій мѣстонахождениемъ зубра считаетъ долину Заагданъ, верховья рѣкъ Малой и Большой Лабы и притоки ихъ: Мамхурць, Дамхурць, Заганъ, Цахвоа, Ачипета, Алоусъ, Умпырь и Зеленчукъ. Держится стадами въ 4-6, даже до 20-30 головъ. Весною спускается внизъ къ предгорьямъ, за молодой травой.

Течка происходитъ въ концѣ августа — началѣ сентября. Послѣ 9-мѣсячной беременности, въ маѣ — юнѣ, родится всегда одинъ телокъ.

### Antilope.

Изъ четырехъ видовъ встрѣчающихся въ предѣлахъ Россіи антилопъ наиболѣе интересными для насъ будутъ сайгакъ и джейранъ, другіе же два — дзеренъ и кудрявая антилопа имѣютъ гораздо меньшее значеніе.

1. **Antilope saiga.** — *Сайгакъ*. *Маргачъ* (самецъ). *Сайга* (самка). *Кийкъ*. Въ XVI и XVII вѣкахъ сайгакъ былъ широко распространенъ въ нашихъ южнорусскихъ степяхъ, попадаясь нерѣдко около Днѣпра и во всей Украинѣ. Въ настоящее же время область его распространенія, значительно ссузившаяся, ограничивается въ Европейской Россіи степями — Кумо-Манычскими и Внутренней Букеевской Орды, откуда сайгаки забѣгаютъ иногда лѣтомъ на Общій Сыртъ, и были даже наблюдаемы въ Бузулукскомъ у. Самарской губ., но какъ случайная рѣдкость. За Ураломъ они обитаютъ въ южной и средней части Киргизскихъ степей, на востокъ отъ Каспійскаго моря; на Усть-Уртѣ, около Аральскаго моря и близъ Сыръ-Дарьи, также и къ сѣверу на нѣсколько градусовъ оттуда \*), и далѣе на востокъ, до Семирѣчья и Алтая (Эверсманъ, Анучинъ), выбирая склоны горныхъ кряжей и песчано-солончаковые

---

\*) По Брѣму, къ сѣверу до 55° сѣв. широты.

холмы, поросшіе горькими травами. По новѣйшимъ даннымъ Полѣрова, сайгаки заходятъ въ Тургайской области до Талдыкской (сѣверной) волости Иргизскаго уѣзда и Уйсиль-Коринской. (южной)—Актюбинскаго.

Сайгаки держатся небольшими стадами, по 30—50 штукъ, никогда не встрѣчаясь въ одиночку. Осенью отдѣльныя мелкія стада соединяются въ нѣсколько крупныхъ, для совмѣстной перекочевки въ болѣе южныя части обитаемой ими области, весной же, наоборотъ, по мѣрѣ выгорания скудной травянистой растительности на югѣ, они тянутся на сѣверъ, болѣе обильный кормами. Зимой мѣстопробываніями сайги служатъ: Кумано-Манычскія степи, а въ Азіи—южныя части Киргизской степи, Усть-Урть, бассейнъ Сыръ-Дарьи, степи у низовьевъ Чу и Таласа и, наконецъ, степи Семирѣчья вокругъ оз. Балхаша. Въ концѣ апрѣля, по Анучину, сайги въ Астраханской губ. перекочевываютъ къ Волгѣ и Ергенямъ, а въ Киргизской степи—къ Уралу, Ую, Тоболу и Иртышу. Животныя эти весьма чуткія, при малѣйшемъ подозрительномъ шорохѣ пускающія въ ходъ свои быстрыя ноги.

Время течки въ точности неизвѣстно. По Вавилову она наступаетъ въ октябрѣ, по Брѣму—въ концѣ ноября, а по Анучину—въ декабрѣ. Въ маѣ сайга ягнится въ большинствѣ случаевъ однимъ только ягненкомъ (по Анучину 2-мя и рѣдко 1-мъ или 3-мя), который въ половинѣ іюня присоединяется уже къ стадамъ самцовъ и яловыхъ самокъ.

2. *Antilope subgutturosa*. — *Джейранъ. Кара-Куйрукъ*. Джейраны, до открытія Закавказской жел. дороги, паслись многочисленными стадами по всеѣмъ степямъ Закавказья отъ Тифлиса до Каспійскаго моря. Теперь количество ихъ тамъ значительно поубавилось. Кромѣ того джейраны водятся въ бассейнѣ Куры, по берегамъ Каспійскаго моря и на востокъ отъ послѣдняго по Арало-Каспійскимъ степямъ до р. Или и предгорьевъ Алатау, а можетъ быть и еще далѣе, въ Хивѣ, Бухарѣ и Персіи. Для Закаспійской области у насъ есть указанія о нахожденіи джейрановъ въ уѣздахъ: Красноводскомъ, Тедженскомъ, Асхабадскомъ и Мервскомъ.

Джейраны живутъ стадами въ песчаныхъ степяхъ, весьма чутки и быстротой бѣга превосходятъ сайгаковъ. Время течки и рожденія дѣтей наступаетъ, вѣроятно, въ тѣ же сроки, какъ и у сайги.

3. *Antilope gutturosa*. — *Дзеренъ. Зобастая антилопа*. Дзеренъ живеть въ Монголіи, между Китаемъ и Тибетомъ, а также въ открытыхъ степяхъ нашихъ владѣній, пограничныхъ съ Китайской Имперіей, въ южномъ Забайкальи, по Аргуни и Онону и до Великаго океана. По Радде, дзерены все болѣе и болѣе отступаютъ къ югу и востоку. Течка въ началѣ декабря; самка ягнится въ іюнѣ, обыкновенно двумя дѣтенышами. Съ осени, подобно сайгамъ, дзерены соединяются въ громадныя стада и странствуютъ до весны, причемъ, однако, на зиму они направляются не къ югу, а къ сѣверу. Поэтому въ нашихъ владѣніяхъ дзерены появляются чаще всего, иногда даже громадными стадами, зимою.

4. *Antilope crispa*. — *Кудрявая антилопа*. Этотъ видъ антилопы встрѣчается въ Амурской области, въ Бурейскихъ горахъ, и въ Уссурійскомъ краѣ. Придерживается горъ.

### Capella.

*C. rupicapra*. — *Серна. Черный козель*. Живеть тамъ-же, гдѣ и туръ, т. е. въ области горныхъ луговъ Кавказа, но распространена шире его, встрѣчаясь не только на главномъ хребтѣ, но и на побочныхъ; по Богданову, серна обыкновенна въ Ахалцыхскомъ и Боржомскомъ уѣздахъ, на Аджарскомъ хребтѣ, на Б. и М. Араратѣ, на Алагезѣ. По болѣе новымъ указаніямъ Краткаго (1887 г.) сернь много на горѣ Джуга (стада въ 140 головъ), въ Дагестанѣ, Сванетіи, а также по горамъ и хребтамъ Уегошъ, Ачишхо, Хысырка, Аибга, Ачипса и друг. На всемъ Триалетскомъ хребтѣ число сернь сильно поубавилось. Образъ жизни, какъ у тура; лѣтомъ поднимаются до линіи вѣчныхъ снѣговъ (10—11.000'), а къ зимѣ спускаются въ полосу лѣсовъ до 4.000'. Течка въ ноябрѣ, по Сабанѣеву—съ конца октября, а въ апрѣлѣ или маѣ самка приноситъ 1—2 козлятъ.

### Cervus.

1. *C. elaphus*. — *Олень обыкновенный или благородный* и

2. *C. maral*. — *Мараль. Изюбрь. Сибирскій олень*.

Въ предѣлахъ Россіи въ настоящее время водятся два поименованныхъ, близкихъ вида оленей, различающихся другъ отъ друга на основаніи слѣдующихъ признаковъ. Сибирскій олень, называемый въ Западной Сибири *мара-*

*ломъ*, въ восточной — *изюбромъ*, въ Минусинскомъ округѣ — *сыномъ*, на Алтаѣ — *звѣремъ*, превосходить ростомъ обыкновеннаго европейскаго, имѣетъ въ то-же время болѣе короткій хвостъ, снабженъ болѣе крупными, нѣсколько иначе устроенными рогами и отличается кромѣ того свойствомъ получать зимой болѣе свѣтлую, бѣловатую окраску, чего не бываетъ у европейскаго оленя; послѣдній цвѣтомъ напоминаетъ марала въ *лѣтней шерсти*. У марала предѣльное число отростковъ на рогахъ не превышаетъ 6—7, рѣдко 8, причемъ верхушечные изъ нихъ (отъ 3 до 5) сидятъ довольно рѣдко, параллельно между собой, а иногда и съ нижними тремя, вслѣдствіе чего тутъ не различается такъ называемаго *вѣнца*, образующагося на рогахъ обыкновеннаго оленя, благодаря тому, что верхушечные отростки (въ числѣ 3—8) на нихъ бываютъ сближены и направлены въ разныя стороны. Мараль — житель горныхъ лѣсовъ Сибири, встрѣчается въ горахъ Тянь-Шаня, и отъ западныхъ границъ Алтайской тайги до береговъ Великаго океана, занимая такимъ образомъ болѣе или менѣе широкую полосу вдоль южной границы Сибири. Сѣверная граница его распространенія проходитъ приблизительно по Маринскому округу, идетъ черезъ Красноярскъ, Верхоленскъ, въ Забайкальи по р. Муѣ и, минуя Олекминско-Витимскую горную страну, спускается къ Яблонову хребту, примѣрно подъ 54° сѣв. широты, и затѣмъ, постепенно понижаясь къ востоку, выходитъ на берегъ Татарскаго пролива подъ 51° сѣв. широты. На Сахалинѣ его нѣтъ. Кромѣ того мараль водится въ горныхъ частяхъ Акмолинской и Семипалатинской областей, и, вѣроятно, доходилъ раньше до Урала. Мараль, столь широко распространенный въ Сибири, является къ тому-же однимъ изъ первостепенныхъ промысловыхъ животныхъ, даетъ весьма цѣнный продуктъ — панты, молодые незатвердѣвшіе рога, весьма дорого оплачиваемые китайцами, ради которыхъ животное весьма усердно преслѣдуется. Мараль — житель горныхъ лѣсовъ, мѣняющій свое мѣстообитаніе по временамъ года. Весною и осенью онъ держится на солнпекахъ — южныхъ склонахъ горъ, раньше всего покрывающихся зеленью и дольше свободныхъ отъ снѣга раннею зимою; лѣтомъ маралы забираются на самые неприступные горные увалы и альпійскіе луга, выше предѣла древесной растительности, избѣгая лѣсной чащи. Въ эту пору онъ осо-

бенно охотно посѣщаетъ такъ называемые „солонцы“ (см. въ главѣ Ш). Зимой маралы переваливаютъ на сѣверные склоны горъ, спускаются въ долины, разыскиваютъ даже густо поросшіе лѣсомъ острова. Живутъ зимою небольшими стадами, головъ по 4—5, а лѣтомъ держатся по большей части въ одиночку. Течка происходитъ съ конца августа до начала октября; самцы по вечернимъ и утреннимъ зорямъ ревутъ и бьются изъ-за самокъ, которыя, весною въ концѣ мая—началѣ іюня, телятся обыкновенно однимъ мараленкомъ. Относительно времени сбрасыванія роговъ мараломъ существуютъ разнорѣчивыя показанія (съ октября до самаго марта); вѣрнѣе-же, кажется, что происходитъ это около февраля; у старыхъ рога спадаютъ раньше, нежели у молодыхъ. Окончательно вырастаютъ молодые рога и начинаютъ твердѣть около іюля.

Благородный олень, имѣющій для насъ гораздо меньшее значеніе, занимаетъ въ настоящее время ничтожную область, встрѣчаясь въ лѣсной части Кавказа, въ Крыму на Чатырь-Дагѣ, какъ рѣдкость, и въ Царствѣ Польскомъ, гдѣ въ лѣсахъ княжества Ловичскаго содержится на свободѣ (не въ звѣринцѣ), въ полудикомъ состояніи, нѣсколько сотъ головъ для Императорскихъ охотъ; оттуда они случайно проникаютъ, конечно, въ смежные лѣса.

На Кавказѣ олень встрѣчался всюду въ изобиліи, гдѣ только были лѣса, кромѣ Черноморскаго округа (по Краткому), но несвоевременная и хищническая охота сильно уменьшаетъ его количество. Краткій пишетъ, что уменьшеніе количества кавказскихъ охотничьихъ животныхъ замѣтнѣе всего на оленяхъ; отъ Ацхура къ Абасъ-Туману и дальше къ Карсу и Ардагану олень теперь считается рѣдкостью. На всемъ Триалетскомъ хребтѣ онъ водится въ ограниченномъ количествѣ. Надо замѣтить, что кавказскій олень отличается нѣсколько отъ благороднаго, составляя, повидимому, разновидность, не вполне еще точно описанную.

Течка (олений ревъ) на Кавказѣ начинается, по Богданову, около половины сентября и продолжается болѣе мѣсяца. Самка телится въ маѣ обыкновенно однимъ и рѣдко двумя оленятами. Рога на Кавказѣ сбрасываются въ январѣ.

**3. С. axis.** — *Пятнистый олень. Аксисъ.* Въ южномъ уголкѣ Южно-Уссурійскаго края, по показаніямъ Пржевальскаго при-



близительно до широты рѣки Има (а по Радде — до широты южной оконечности озера Ханка), обитаетъ пятнистый олень, широко распространенный въ южной Азіи, habitus'омъ и ростомъ напоминающій обыкновенную лань. Держится постоянно стадами; менѣе чутокъ, нежели мараль. Панты его цѣнятся въ 3—4 раза дороже маральихъ, почему онъ усердно преслѣдуется промышленниками.

Течка и созрѣваніе пантъ на мѣсяць позже, нежели у марала, т. е. въ октябрѣ и въ концѣ іюля — въ августѣ.

4. **С. tarandus.** — *Сѣверный олень.* Сѣверный олень занимаетъ въ Россіи громадный районъ — всю область тундръ и значительную часть лѣсной области. Въ предѣлахъ Европейской Россіи сѣверный олень въ дикомъ состояніи встрѣчается въ губерніяхъ: Архангельской, Вологодской, Вятской, Пермской, рѣже въ Олонецкой, сѣверныхъ частяхъ Костромской, Нижегородской, въ Уфимской губерніи — къ востоку отъ р. Бѣлой; находили его также въ Новгородской губерніи, между озерами Ладожскимъ, Онежскимъ, Ильменемъ и Бѣлымъ, въ сѣверной части Тверской губерніи и въ Царевко-кокшайскомъ у. Казанской губ. Вообще южная граница распространенія сѣвернаго оленя въ Европейской Россіи является сѣвѣрою для зайца-русака.

На Уралѣ граница сильно отклоняется къ югу, спускаясь до 52° с. ш. (что подтверждается отвѣтами Оренбургскаго и Верхнеуральскаго лѣсничихъ), далѣе къ востоку она огибаетъ большую дугою степную полосу Тобола, Ишима и Иртыша, проходя близъ Тюмени и къ сѣверу отъ Тобольска, почти около 60° с. ш. до Оби, по правому берегу которой она снова спускается почти прямо къ югу, на Алтай, до 49-50° с. ш.; затѣмъ далѣе на востокъ олень встрѣчается почти всюду, за малыми исключеніями; такъ, по Шилкѣ и Дзеѣ южная граница поднимается до 53-54° с. ш., потомъ круто опускается къ югу, пересѣкаетъ Амуръ ниже устья Уссури, примѣрно подъ 44° с. ш., и выходитъ на берегъ Татарскаго пролива около Императорской гавани. Водится и на Сахалинѣ. Сѣверные олени дважды въ годъ, весною — съ апрѣля до іюня и осенью — въ августѣ и сентябрѣ, соединяясь въ громадныя стада, по нѣскольку тысячъ головъ, совершаютъ перекочевки, на зиму по направленію къ югу, въ лѣса, а на лѣто къ сѣверу — къ тундрамъ. Переходы эти

совершаются обыкновенно однимъ и тѣмъ же путемъ, причемъ даже рѣки переплываются ими въ опредѣленныхъ мѣстахъ. Кромѣ того, лѣтомъ, въ періодъ мошки, комара и оводовъ, олени придерживаются горъ, гдѣ эти насѣкомыя не такъ ихъ беспокоятъ.

Течка происходитъ въ сентябрѣ (октябрѣ); въ апрѣлѣ, иногда даже въ мартѣ, самка телится однимъ дѣтенышемъ. Рога сбрасываются въ ноябрѣ—декабрѣ.

5. **С. alces.**—*Лось. Сохатый.* Лось также принадлежитъ къ числу весьма распространенныхъ животныхъ. На сѣверѣ онъ встрѣчается до границы крупныхъ высокоствольныхъ боровъ (по Богданову— $64-66^{\circ}$  с. ш.). Въ Сибири лоси распространены по всей лѣсной области отъ Урала до Великаго океана, причемъ полярная граница его распространенія на Уралѣ, проходящая подъ  $65^{\circ}$  с. ш., по мѣрѣ приближенія къ востоку—повышается и на рр. Колымѣ и Аноѣ достигаетъ уже  $68-69^{\circ}$  с. ш. Ни въ Камчаткѣ, ни на Сахалинѣ лось нѣтъ. Южная граница его распространенія въ Амурскомъ краѣ, по Никольскому, доходитъ до Императорской гавани ( $49^{\circ}$  с. ш.), а по Радде—градуса на 3 южнѣе. На Уралѣ южная граница доходитъ до  $54\frac{1}{2}^{\circ}$  с. ш., затѣмъ до сѣверной части Костромской губ. она тождественна какъ для лося, такъ и для сѣвернаго оленя, далѣе-же къ западу она рѣзко понижается къ югу, направляясь на Тверь, западную часть Калужской, Орловской и сѣверную Черниговской губерній; затѣмъ понижаясь и пересѣкая Днѣпръ около Припети, идетъ на западъ подъ  $52^{\circ}$  с. ш. градусовъ на 5 и потомъ рѣзко направляется къ сѣверо-сѣверо-западу, на устье Нѣмана. Южнѣе только-что очерченной границы (по Кеппену) постоянного обитанія лосей они встрѣчались еще небольшими островками во Владимірской, Рязанской, Симбирской и друг. губерніяхъ. Но въ 60-хъ годахъ нашего столѣтія произошло нашествіе лосей далеко южнѣе очерченныхъ предѣловъ, вслѣдствіе чего къ 80-мъ годамъ южная граница проходила уже немного сѣвернѣе Орла, Тамбова, южнѣе Пензы, Симбирска—къ Бѣлой. Наиболѣе интересными указаніями гг. губернаторовъ и лѣсничихъ будутъ данныя о нахожденіи лосей въ Верхнеуральскомъ у. *Оренбургской* губ., Стерлитамакскомъ—*Уфимской*, Петровскомъ—*Саратовской*, Нижне-Ломовскомъ—*Пензенской*, Карачевскомъ, Сѣвскомъ и Труб-

чевскомъ уѣздахъ Орловской губ., окрестностяхъ Житомира — Волынской, Кобринскомъ и Гродненскомъ уу. Гродненской; такъ что они не только подтверждаютъ правильность очерченной г. Кеппеномъ границы распространенія лося (1880 г.), но даже расширяютъ нѣсколько занятую имъ область.

Лось — житель дикихъ пустынныхъ лѣсовъ, изобилующихъ непроходимыми болотами и топями, особенно такихъ, въ которыхъ преобладаютъ осина и береза, вообще лиственные деревья; питается онъ преимущественно молодыми побѣгами и прутьями небольшихъ деревьевъ, главнымъ образомъ тальника, осины и березы, также сосны, рѣдко ели; объѣдаетъ кору на стволахъ деревьевъ, ѣстъ зеленый мохъ, верескъ, пушицу, хвощи, тростникъ и камышъ. Объѣданіемъ молодыхъ побѣговъ можетъ принести ощутительный вредъ лѣсному хозяйству.

Во многихъ пунктахъ района распространенія лося онъ становится уже рѣдкостью, въ особенности въ Европейской Россіи; да и въ Сибири не мало такихъ мѣстъ, гдѣ въ прежніе годы сохатые составляли основу промысла, встрѣчаясь стадами по 50 — 100 и болѣе головъ, и куда теперь забредаютъ кое-когда лишь единичные экземпляры.

Течка лося начинается, въ зависимости отъ мѣстности, съ конца августа (прибалтійскія губ.), половины сентября (Забайкалье) и тянется съ мѣсяць. Въ концѣ апрѣля — въ маѣ самка телится въ первый разъ однимъ, а затѣмъ двумя телками. По Черкасову 2 телка въ пометѣ бываютъ рѣдко. Рога сбрасываются около Рождества.

6. *C. capreolus*. — *Косуля. Дикая коза.*

7. *C. pygargus*. — *Сибирская косуля или коза.* Обыкновенная европейская косуля встрѣчается у насъ въ лѣсахъ на Кавказѣ, въ Крыму, въ югозападномъ краѣ и Польшѣ, рѣже въ сѣверозападномъ краѣ и остзейскихъ губерніяхъ и sporadически въ нѣкоторыхъ центральныхъ губерніяхъ Европейской Россіи. Сѣверная граница распространенія козъ проходитъ черезъ Петербургскую губ. и Крестецкій у. Новгородской. Затѣмъ, по Сабанѣеву, онъ изрѣдка встрѣчается въ Ярославской, Костромской и Нижегородской губ., въ Тульской засѣкѣ; чрезъ Калужскую губ. и лѣсистые уѣзды Орловской граница переходитъ въ губерніи Черниговскую, Кіевскую, Волынскую, Подольскую и лѣсистую часть Бессарабіи.

Наиболѣе интересны показанія харьковскаго губернатора о нахожденіи козъ въ Харьковскомъ, Ахтырскомъ и Сумскомъ у.у. Харьковской губ. и ябургскаго лѣсничаго Петербургской — въ лѣсахъ Ябургскаго у.

Всюду, кромѣ Кавказа, югозападнаго края и Польши, косуля встрѣчается въ небольшомъ количествѣ, а во многихъ мѣстахъ центральной Россіи она является прямо таки рѣдкостью.

Течка косули происходитъ въ августѣ и сентябрѣ, а въ апрѣлѣ или маѣ самка мечетъ 1 — 2, рѣдко 3 козлятъ. Рога спадаютъ у старыхъ самцовъ въ октябрѣ и ноябрѣ, у молодыхъ въ декабрѣ и январѣ, а новые вырастаютъ вполнѣ у первыхъ въ мартѣ, у молодыхъ въ апрѣлѣ и маѣ.

Область распространенія *сибирской косули* значительно обширнѣе, нежели европейской; начинаясь отъ средняго и даже южнаго Урала, гдѣ коза водится въ предѣлахъ Пермской, Уфимской и Оренбургской губ. (данныя верхнеуральскаго и оренбургскаго лѣсничихъ), область ея распространенія захватываетъ болѣе или менѣе широкую полосу тайги вдоль южной границы сибирскихъ владѣній вплоть до береговъ Великаго океана. На востокѣ сѣверная граница нахожденія косули, начинаясь отъ залива Де-Кастри, круто поднимается къ сѣверу, къ устью Амура, и направляется на западъ подъ 54° с. ш. (по Радде). На Уралѣ главная масса косули сосредоточивается (по Сабанѣеву, 1875 г.) на горномъ хребтѣ между 55½ и 58½° с. ш. На Енисеѣ косуля нѣсколько заходитъ, по Миддендорфу, а 58° с. ш., такъ что въ общемъ, полоса сибирской тайги, занятая ею нѣсколько шире той, въ предѣлахъ которой обитаетъ мараль. На Сахалинѣ косули нѣтъ.

Дикія козы лѣтомъ держатся по одиночкѣ; осенью — въ августѣ—сентябрѣ у нихъ происходитъ течка, послѣ которой начинается „ходъ“ козы изъ горъ въ низины, совершающійся въ иныхъ мѣстахъ съ замѣчательной правильностью; такія перекочевки осенью въ лѣса долинъ, а весной обратно въ горы наблюдаются на Уралѣ (въ сентябрѣ и октябрѣ съ западнаго склона Урала на восточный, и въ концѣ апрѣля обратно), въ Забайкальи, Амурской области и Уссурійскомъ краѣ (изъ Манджуріи весной въ наши владѣнія и осенью обратно).

Косуля зимой питается разной ветошью, молодыми древесными побѣгами, березовыми, осиновыми, оставшимися на нихъ мерзлыми сережками и необлетѣвшими пожелтѣлыми листочками, древесными грибами, заготовленнымъ и оставленнымъ на зиму въ стогахъ сѣномъ и т. п.; лѣтомъ ѣдятъ разную зелень — листья, ягоды, грибы. Лѣтомъ весьма охотно, подобно изюбрамъ, посѣщаютъ солонцы (см. въ гл. III). По даннымъ Черкасова, коза мечетъ въ началѣ мая или концѣ апрѣля обыкновенно 2, рѣдко 1 или 3 козлятъ, по сибирски *анжиганъ*. Самцовъ тамъ называютъ *гуранами*.

### Moschus.

**M. moschiferus.** — *Кабарга*. Кабарга встрѣчается въ горныхъ лѣсахъ Сибири отъ Алтая до Великаго Океана, по Брѣму, на сѣверъ до 60° с. ш., а по Никольскому, по берегу Великаго Океана не сѣвернѣе устья Амура (53°). Живетъ, по Черкасову, въ лѣсу, преимущественно въ розсыпяхъ, около скалъ и утесовъ; лѣтомъ же, во время сильныхъ жаровъ — около рѣчекъ, по колкамъ, на мхахъ. Зной заставляетъ ее разстаться съ каменистыми возвышенностями, которыхъ она въ другое время года никогда не покидаетъ. Питается мхомъ, растущимъ на камняхъ и скалахъ, и разными альпійскими травами. Самецъ кабарги имѣетъ на брюхѣ, между пупкомъ и половыми органами, мѣшкообразную, нѣсколько выступающую круглую сумку, около 2—2½ дюймовъ длины, 1½ д. ширины и 1½ д. высоты, имѣющую посрединѣ два маленькихъ отверстія, соединенныхъ съ полостью ея двумя короткими каналцами. Внутри этой сумки или мѣшка маленькія железы выдѣляютъ мускусъ, выступающій черезъ переднее отверстіе, когда мѣшокъ переполненъ; заднее же отверстіе находится въ связи съ половыми органами. Содержимое мускуснаго мѣшка, имѣющее видъ мази и именующееся кабарговой струей, служитъ главною приманкою охотниковъ. Взрослый самецъ даетъ въ среднемъ до 2 лотовъ мускуса, но случается, что и до 4; молодые самцы доставляютъ не болѣе ¼ лота. Течка у кабарги происходитъ поздно, зимою, по Черкасову — съ начала декабря до начала января, а самка приноситъ весной двухъ (рѣже одного) молодыхъ; по Брѣму — спариваніе въ ноябрѣ и декабрѣ, беременность шестимѣсячная.

S u s.

**S. scrofa.** — *Кабанъ. Чушка.* Въ Европейской Россіи кабанъ водится въ юго-западной ея половинѣ — въ губерніяхъ Бессарабской, Волынской и Подольской (что подтверждается отвѣтами губернаторовъ и лѣсничихъ). По Кесслеру, въ Черниговской и сѣверной части Кіевской губерніи. Въ Польшѣ и Литвѣ — въ губерніяхъ Гродненской (3-е Слонимское и 1-е Волковыское лѣсничества), Минской (4-е Борисовское лѣсничество) и Виленской (Ошмянскій уѣздъ — по моимъ личнымъ распросамъ).

По Миддендорфу, граница распространенія кабана въ этомъ районѣ идетъ отъ южныхъ береговъ Балтійскаго моря на среднее теченіе и истоки Западной Двины и на истоки Днѣпра, продолжаясь затѣмъ по лѣвому берегу послѣдняго.

На Кавказѣ кабаны до сихъ поръ встрѣчаются въ изобиліи, какъ въ горахъ, такъ и въ долинахъ рѣкъ, поросшихъ камышемъ и тростникомъ, по западному берегу Каспія и въ камышахъ дельты Волги, не доходя немного до Астрахани. Въ небольшомъ количествѣ попадаются по Камышъ-Самарскимъ озерамъ во внутренней Букеевской Ордѣ (М. Богдановъ). Затѣмъ кабаны весьма многочисленны на восточномъ берегу Каспія, у Аральскаго моря и въ долинахъ рѣкъ Сыръ и Аму-Дарьи, и вообще по всей Арало-Каспійской низменности и Туркестану.

Въ Сибири, по Миддендорфу, кабанъ заходитъ не такъ далеко къ сѣверу какъ косуля, въ Барабинской степи немногимъ дальше 55° с. ш. и на возвышенностяхъ Алтайскаго, Саянскаго, Байкальскаго и Становаго хребтовъ держится южныхъ склоновъ, отдаляясь отъ сѣверныхъ тѣмъ болѣе, чѣмъ дальше подвигается къ востоку. На лѣвомъ берегу Амура кабанъ едва доходитъ до 54° с. ш., затѣмъ на Дзеѣ до 52° и на берегу Татарскаго пролива—до залива Де-Кастри, т. е. до 51° с. ш. На Сахалинѣ кабана нѣтъ.

Кабанъ въ горныхъ лѣсахъ поднимается, по Радде, въ южной Сибири до высоты 4.000 футь, а на сѣверномъ склонѣ Кавказа, по Богданову, до верхней границы лиственныхъ лѣсовъ, т. е. до 5.000—5.500 футь.

Пища кабана состоитъ, въ зависимости отъ его мѣстообитанія, то изъ желудей, буковыхъ орѣшковъ и т. п. древес-

ныхъ сѣмянъ, то изъ корней чакана (Turpa), чилима (Tara patans), и другихъ прибрежныхъ водныхъ растений; ловить линияющихъ раковъ, забирается на бахчи, кукурузныя и рисовыя поля, чѣмъ наноситъ сильный вредъ полеводству.

Въ Астраханской губерніи, равно какъ и въ Забайкальи, течка происходитъ въ ноябрѣ, началѣ декабря, а въ концѣ марта или началѣ апрѣля самка родитъ 4—6 поросятъ. Съ этимъ же сходятся показанія Брэма, который принимаетъ однако періодъ беременности нѣсколько большій, 18—20 недѣльный, и число поросятъ у сильныхъ свиней достигающимъ 11—12 шт. Кабаны живутъ обыкновенно небольшими стадами, причемъ, однако, старые самцы, такъ называемые „сѣкачи“ или „единцы“, держатся всегда въ одиночку, за исключеніемъ періода спариванія. Лѣтомъ и зимой, для отдыха всѣмъ стадомъ, устраивается логово или „гаино“, лѣтнее прямо на землѣ, зимнее-же состоитъ изъ груды молодыхъ вѣточекъ, ветоши и мху, куда кабаны зарываются зимою въ большіе холода и спятъ.

---

#### Aves. — Птицы.

При описаніи нашихъ промысловъ охотничьихъ птицъ, необходимо отрѣшиться отъ мысли разсматривать географическое распространеніе и образъ жизни каждаго вида особо, такъ какъ это заняло-бы много мѣста и было-бы даже лишнимъ, какъ въ виду слишкомъ малаго значенія большинства птицъ въ промысловомъ отношеніи, такъ и вслѣдствіе ограниченности и случайности районовъ добычи. Кромѣ того очень часто въ литературѣ сообщается лишь родовое названіе добываемой птицы, подчасъ даже только названіе семейства, вслѣдствіе чего неизвѣстно, какой именно видъ подразумѣвается. На этомъ-же основаніи и въ систематическомъ спискѣ приведены въ большинствѣ случаевъ одни родовыя названія, за исключеніемъ наиболѣе важныхъ въ промысловомъ отношеніи или почему-либо вообще интересныхъ птицъ, которыя и будутъ разсмотрѣны особо <sup>1)</sup>).

---

<sup>1)</sup> Географическое распространеніе птицъ взято почти исключительно изъ Перечня птицъ Россійской Имперіи, М. Богданова, и птицъ Россіи, Мензбира, а біологія какъ изъ этой послѣдней книги, монографій Л. Сабанѣва и Мензбира, такъ и изъ нѣкоторыхъ другихъ статей.

Gallinacei. — Куриныя.

B o n a s a.

**B. sylvestris.** — *Рябчикъ*. Рябчикъ занимаетъ въ Россіи громаднѣй районъ—всю область ели и большіе старые лѣса сѣверной полосы черноземной области, всю лѣсную полосу Сибири (за исключеніемъ Камчатки и земли Чукчей), Уссурийскій край и Алтай. Что касается Европейской Россіи, то южная граница массоваго его нахожденія проходитъ по р. Бѣлой, ниже Камѣ, Волгѣ, по губерніямъ: Нижегородской, Владимірской, частью Московской, Тверской—къ сѣверу отъ верховьевъ Волги. Южнѣе этой границы рябчикъ встрѣчается гораздо рѣже, мѣстами только спорадически: южная же граница распространенія идетъ отъ 52° с. ш. на Уралѣ, сперва на сѣверо-западъ черезъ уѣзды Бугульминскій, Мензелинскій, Чистопольскій, Спасскій, Ставропольскій, огибаетъ Жигулевскія горы, проходитъ черезъ Симбирскую и Пензенскую губерніи, Шацкій и Моршанскій уу. Тамбовской, поднимается къ сѣверу до Тульскихъ засѣкъ, направляется чрезъ западные уѣзды Орловской и сѣверные Черниговской, Кіевской (?) и Волынской къ Карпатамъ. Отвѣты Гг. губернаторовъ и лѣсничихъ подтверждаютъ нахожденіе рябчика, помимо сѣверныхъ губерній, также въ Оренбургской (Оренбургскій, Орскій и Верхнеуральскій уѣзды), Симбирской, Пензенской (Городищенскій, Мокшанскій, Инсарскій и Краснослободскій уу.), Тамбовской, Орловской (Карачевскій, Сѣвскій, Трубчевскій и Брянскій уу.) и Черниговской. По указанію 2-го Ахтырскаго лѣсничаго, рябчикъ водится также и въ Харьковской губерніи.

Рябчикъ—чисто лѣсная птица, никогда не оставляющая своей родной стихіи; предпочитаетъ хвойный или смѣшанный лѣсъ въ низменныхъ сырыхъ мѣстахъ, съ густымъ подлѣдомъ мелкой поросли. Питается разнаго рода ягодами—рябиной, можжевельовыми, брусникой, а за отсутствіемъ ихъ—хвоей и почками лиственныхъ деревьевъ; птенцовъ вскармливаетъ насѣкомыми.

Брачный періодъ начинается съ наступленіемъ весны и захватываетъ мартъ и апрѣль, кладка яицъ въ концѣ ап-



рѣля—началѣ мая, а въ концѣ мая или началѣ юня вылу-  
пляютъ молодые въ числѣ 6—10 штукъ, а у старыхъ роди-  
телей изрѣдка даже и больше, до 15.

#### Tetrao.

1. **T. tetrix.**—*Тетеревъ. Косачъ. Полевой тетеревъ. Березовикъ. Пальникъ* (въ Сибири). Районъ распространенія тетерева—вся лѣсная область до области тундръ и земли Чукчей въ Сибири, черноземная область до южныхъ предѣловъ лѣсовъ, Алтай, Тарбагатай, Алатау и Кульджа. „Немного мѣстностей“, пишетъ Л. П. Сабанѣевъ, „гдѣ вовсе нѣтъ и не бывало тетерева. По край-  
ней мѣрѣ, въ Европейской Россіи онъ идетъ на сѣверъ почти также далеко, какъ глухарь, именно въ Лапландіи до 70½° с. ш.<sup>1)</sup>, въ Уральскихъ горахъ до 66° с. ш. Приблизительно до 60°, а мѣстами и нѣсколько далѣе на югъ, онъ, какъ мы уже замѣтили, встрѣчается вообще рѣже глухаря, т. е. спорадически—мѣстами. Это справедливо не только для Вологодской, Архангельской, сѣверной части Вятской и Пермской губ., но также и для многихъ уѣздовъ Олонецкой, Тверской, Новгородской, Костромской, даже сѣверныхъ уголковъ Яро-  
славской, Нижегородской и Казанской. Но уже на правомъ берегу Волги и предгорьяхъ средняго Урала, на 100—50 версть отъ главнаго хребта, замѣчается обратное явленіе, и въ тѣхъ мѣстностяхъ, гдѣ глухарь уже вовсе истребленъ, вѣрнѣе, вытѣсненъ, тамъ тетеревъ достигаетъ наибольшей численности“. „Не подлежитъ никакому сомнѣнію, что тетеревъ всего многочисленнѣе въ такихъ мѣстностяхъ, гдѣ лиственные рощи, перелѣски, колки, иногда даже кустарники, изобилующіе ягоднымъ кормомъ, чередуются съ полями, отчасти большими покосами. Необходимо извѣстное отношеніе между лѣсомъ—причемъ вопросъ о возрастѣ послѣдняго не имѣетъ большого значенія—и открытыми мѣстностями, исключительно пашнями, для того, чтобы птица эта могла водиться въ наибольшемъ количествѣ“, въ силу чего настоящимъ тетеревинымъ царствомъ является чернолѣсье Уфимскаго, отчасти Оренбургскаго и Пермскаго края. Настоящую родину косача составляютъ лиственные лѣса, въ особенности березовые, чередующіеся съ полями,

<sup>1)</sup> По Мензбиру (Птицы Россіи), до 69° с. ш.

откуда онъ постепенно вытѣснялся въ горы—въ западной Европѣ, въ степь—на югѣ и юго-востокѣ Россіи, и въ сплошные хвойные лѣса—на сѣверѣ.

Въ Сибири тетеревъ, по Мензбипру, достигаетъ 68° с. ш. въ долинѣ Енисея и только 63° на Ленѣ, не встрѣчаясь отъ нея къ востоку въ сѣверной Сибири. Въ южной Сибири очень обыкновененъ и распространенъ на востокъ до Усури и на югъ до границъ Манчжуріи, но не доходитъ до Тихаго Океана. Распространенъ онъ также къ сѣверной полосѣ Киргизскихъ степей и въ сѣверо-восточной части Туркестана, отъ 6,000 до 10,000' надъ уровнемъ моря.

Зимую тетеревъ, сбиваясь еще съ осени иногда въ громадные стаи, придерживается лѣсовъ, гдѣ питается, главнымъ образомъ, березовыми почками и сережками, иногда можжевеловыми ягодами и хвоей, или хлѣбной падалицей. Въ началѣ зимы, при неглубокомъ снѣгѣ, тетерева нерѣдко ночуютъ подъ снѣгомъ. Токованье начинается при первыхъ признакахъ весны, причѣмъ слетаютъ на землю лишь въ первой половинѣ апрѣля. Прекращается токованье въ маѣ—іюлѣ, старыми самцами раньше молодыхъ. На токовище—обыкновенно лѣсной полянкѣ или опушкѣ, съ рѣдко стоящими деревцами и кустарниками и густо покрытой прошлогодней травой, на моховомъ (на сѣверѣ), или даже чистомъ болотѣ (на югѣ), собирается иногда до нѣсколькихъ десятковъ и даже сотъ косачей. Спариваніе происходитъ лишь тогда, когда токъ вполне установится, самцы разыграются, какъ слѣдуетъ. Кладка яицъ — не раньше половины апрѣля въ средней Россіи, на юго-западѣ-же въ концѣ мѣсяца самки сидятъ уже на яйцахъ, которыхъ бываетъ у тетерева отъ 8 до 16 штукъ. Насиживаніе тянется 19—25 дней.

Съ апрѣля птица питается сначала березовыми и осиновыми сережками, а затѣмъ перестаетъ понемногу садиться на деревья, кормясь на землѣ и питаясь преимущественно травянистой растительностью, въ томъ числѣ и озимями, а также разными ягодами. Тетеревята перестаютъ нуждаться въ заботахъ матери, въ среднемъ, около половины іюля. Съ конца августа тетерева начинаютъ летать на жнивья, присаживаться на деревья и, понемногу, стадиться, послѣ чего уже всю осень и начало зимы они совершаютъ правильные перелеты съ болотъ внутри лѣса — мѣста ноче-

вокъ, на поля, для кормежки, и обратно, на ночь въ лѣсъ.

2. *T. urogallus*. — *Глухарь. Мошникъ. Самка - Копалуха* (въ Сибири).

Обитаетъ въ глухихъ хвойныхъ лѣсахъ лѣсной области и сѣв. части черноземной лѣсной полосы Европейской Россіи и Сибири на востокъ до Байкальскаго озера, и въ горныхъ лѣсахъ — Саянскаго хребта, Алтая и въ Семирѣчьи. Южная граница его распространенія, теперь, безъ сомнѣнія, сильно отодвинутая къ сѣверу, можетъ быть, по словамъ Мензбира, намѣчена лишь съ трудомъ, въ виду того, что южнѣе 56°, въ таежной области, глухарь распространенъ спорадически и весьма быстро исчезаетъ. Граница эта, „начинаясь на Уралѣ у 54°, идетъ къ Самарской Лукѣ, захватываетъ сѣверныя окраины Саратовской губ. и отсюда поднимается почти прямо къ сѣверу, чтобы повернуть снова на западъ въ Тамбовскую (уѣзды: Темниковскій, Елатомскій и Шацкій), отсюда идетъ черезъ Одоевскій у., немного сѣвернѣ Тулы, затѣмъ переходитъ въ Калужскую г., черезъ Козельскій и Жиздринскій у.у., и направляется въ Брянскій и Трубчевскій, Орловской губ. Начиная отсюда, граница идетъ сначала на юго-западъ, отрѣзывая сѣверную часть Черниговской и Кіевской губ., а затѣмъ и прямо на западъ, захватывая сѣверную часть Волынской губ.“

Глухарь — коренной обитатель *глухихъ* хвойныхъ лѣсовъ, богатыхъ *моховыми* болотами съ единичными соснами, чѣмъ и объясняются данныя ему названія. Обычную пищу глухаря составляетъ, по Мензбиру, „хвоя, особенно пихтовая, верхушки молодыхъ вѣточекъ хвойныхъ деревьевъ, почки и сѣмена березы, ольхи, осины и другихъ деревьевъ, можжевеловыя ягоды, рябина, калина и пр. Во время линьки къ растительному корму прибавляется еще животный, состоящій изъ насѣкомыхъ и муравьиныхъ яицъ, но предпочтительно животную пищу употребляютъ только глухарята“. Истребленіемъ непомѣрнаго количества хвои, а главное, обципываніемъ верхушекъ побѣговъ молодняковъ, глухари могутъ наносить иногда замѣтный вредъ лѣсному хозяйству.

Токъ начинается въ среднихъ губерніяхъ съ конца февраля — начала марта, и, постепенно усиливаясь, въ полномъ разгарѣ происходитъ въ срединѣ апрѣля, съ 5 по

20 число; молодые самцы продолжают токовать даже до второй половины мая. Спариванье — въ концѣ марта — въ апрѣлѣ, кладка 6—9 яицъ съ половины апрѣля. Насиживание около четырехъ недѣль. Въ концѣ іюня глухарята — съ бѣлую куропатку, а въ концѣ іюля — уже съ матку. Въ началѣ осени глухари начинаютъ сбиваться на зиму въ мелкія стаи, не болѣе 20 штукъ, и посѣщаютъ въ это время расположенныя среди лѣса овсяныя жнивья и озими; на зиму опять забиваются въ глухую чащу хвойнаго лѣса, гдѣ держатся преимущественно около глухихъ овраговъ, незамерзающихъ рѣчекъ и родниковъ.

Мензбиръ описалъ въ 1887 году бѣлобрюхаго глухаря лѣсной области южнаго Урала, подъ названіемъ *Tetrao urogallus uralensis* Menzb., въ качествѣ подвида, соединеннаго съ типичнымъ глухаремъ рядомъ переходныхъ формъ. Районъ его распространенія простирается на сѣверъ по Уралу до верхняго теченія рр. Бѣлой и Уи, на югъ, до южной границы большихъ лѣсовъ южнаго Урала, и на востокъ — по лѣсамъ юго-западной Сибири.

3. *T. urogalloides*. Midd. — *Каменный глухарь*. Въ восточной Сибири съ Камчаткой и Сахалиномъ на западъ до р. Енисея водится другой видъ глухаря, отличающагося отъ обыкновеннаго меньшимъ ростомъ и клиновиднымъ хвостомъ. Описание Черкасова въ его „Запискахъ охотника Восточной Сибири“ касается именно этого вида. Каменный глухарь не бываетъ, по Сабанѣеву, длиною болѣе 4½ фута, а по Черкасову — рѣдко больше 1½ аршинъ, причемъ средній вѣсъ самца равенъ 8—9 фунтамъ (рѣдко 12), а самки — 6 фунт. Въ Забайкальи начало приготовленія къ токованью, т. е. посѣщеніе токовищъ падаетъ на конецъ февраля, не взирая на сильные морозы, а самый разгаръ тока — бываетъ въ концѣ марта. Образъ жизни, какъ у обыкновеннаго глухаря. Зимой они спятъ всегда подъ снѣгомъ, причемъ, по словамъ Черкасова, птицы дѣлаютъ подъ снѣгомъ ходы, нерѣдко до 4 аршинъ длиною. „На такихъ ночлегахъ лисицы, волки, росомахи, рыси, даже хорьки и горностаи отыскиваютъ глухарей чутьемъ и, тихо подкравшись, частенько ловятъ ихъ на мѣстѣ ночевки, не давъ и *разбудиться*, какъ говорятъ сибиряки“.

4. *T. Mlokosiewiczii*. Tacz. — *Кавказскій тетеревъ*. Кавказскій тетеревъ обитаетъ въ горахъ большого и малаго Кавказа, въ

полосѣ альпійскихъ луговъ, на границѣ зарослей рододендрона, слѣдовательно выше лѣсной полосы, въ которую онъ никогда не заходитъ. Токованье, начало котораго точно не опредѣлено (на сѣверномъ Кавказѣ Лоренцъ наблюдалъ токъ уже въ началѣ мая, а въ Закавказьѣ Млокосѣвичъ находилъ самцовъ, ухаживающихъ за самками, въ концѣ мая и въ началѣ іюня), происходитъ почти молча, лишь изрѣдка тетеревъ, по описанію Мензбира, взлетываетъ на аршинъ отъ земли и издаетъ при этомъ слабый пискъ; роль токовища играетъ обыкновенно очень крутой склонъ, покрытый ветошью и кое-гдѣ разбросанными камнями, куда собираются самцы, штукъ до 20, и самки, причемъ самцы никакихъ особыхъ рѣзкихъ движеній не продѣлываютъ. Въ выводкѣ обыкновенно 6 — 7 цыплятъ, вылупляющихся, по Диннику, въ концѣ іюня — началѣ іюля, причемъ къ концу послѣдняго тетеревята достигаютъ роста сѣрой куропатки. Біологія этого вида изучена крайне недостаточно.

### La g o r u s.

1. *L. albus*. — *Бѣлая куропатка*. *Бѣлый тетеревъ* (въ Сибири). Обитаетъ, по Богданову, въ лѣсной области—на юго-западѣ до 56° с. шир., верховьяхъ Днѣпра и Оки, болѣе къ востоку до верхней Волги и средней Камы; по Уралу спускается на югъ до р. Илека; встрѣчается также въ сѣверной части Тургайской области, въ Западной Сибири до 52° с. ш., на Алтаѣ и во всей Восточной Сибири, землѣ Чукчей, въ Камчаткѣ и на Сахалинѣ.

Бѣлая куропатка предпочитаетъ тундры или обширныя моховыя болота среди лѣсной площади; въ средней Россіи она держится, по Мензбину, кромѣ большихъ болотъ, въ горѣлыхъ хвойныхъ лѣсахъ, и въ болотахъ, поросшихъ молодымъ кустарникомъ, а въ восточной—въ ивовыхъ и березовыхъ заросляхъ по теченію рѣкъ. Токованіе съ начала или конца апрѣля тянется до второй половины мая; полная кладка 8—12 и даже 15 яицъ—въ половинѣ мая; вылупленіе въ началѣ іюня, послѣ чего, черезъ мѣсяцъ, молодья бываютъ ростомъ съ полъ-матки. Питаются куропатки ягодами, иногда листьями и насѣкомыми, а зимой преимущественно ивовыми почками и вѣточками. Въ сентябрѣ соединяются въ стаи, переселяющіяся обыкновенно въ кустарныя заросли или

предпринимающія иногда далекія странствованія, во время которых онѣ залетаютъ за предѣлы области гнѣздованія.

2. *L. alpinus*.—*Тундряная куропатка*. Встрѣчается въ Лапландіи, на Новой землѣ, въ сѣверномъ Уралѣ, въ Сибири, въ береговой землѣ Ледовитаго океана, въ гористыхъ частяхъ Восточной Сибири, въ Камчаткѣ, на Алтаѣ и въ Тарбагатаѣ. Кромѣ того, на Алеутскихъ островахъ, на полуостровѣ Аляскѣ, а у насъ на островѣ Беринга и, быть можетъ, въ Камчаткѣ, живетъ *L. rupestris*, причемъ островную тихоокеанскую форму ея М. Богдановъ отдѣляетъ въ особый подвидъ, *subsp. insularis*, хотя для рѣшенія этого вопроса имѣется слишкомъ мало данныхъ. Тундряная куропатка придерживается каменистыхъ розсыпей, покрытыхъ тощими мхами и листьями. Кладка, въ зависимости отъ мѣстности, происходитъ, съ конца мая, въ іюнь и даже въ іюль; яицъ 8—10—12 штукъ.

### Coturnix.

*C. communis*.—*Перепелъ*. Область распространенія перепела въ предѣлахъ Россійской Имперіи въ общемъ совпадаетъ съ таковою же сѣрой куропатки, причемъ, однако, если считать видъ *Cot. ussuriensis*, обитающій въ Уссурійскомъ краѣ до Амура и въ Дауріи до Байкала, принимаемый многими за самостоятельный видъ, тождественнымъ съ нашимъ обыкновеннымъ перепеломъ, какъ это дѣлаетъ Мензбиръ, то въ Сибири этотъ видъ оказывается распространеннымъ шире сѣрой куропатки, доходя до Тихаго океана и Японіи.

Всюду, кромѣ Закавказья и Туркестана, перепелъ является въ Россіи перелетною птицей, возвращающейся на мѣсто своего гнѣздованія, въ зависимости отъ широты, съ начала апрѣля (даже изрѣдка, на югѣ, съ конца марта) до начала мая, и отлетающей на зиму съ начала августа до начала октября.

Кладка состоитъ изъ 8—20 (чаще 12—16) яицъ; насиживаніе трехнедѣльное. Большинство птенцовъ проклевывается, по Мензбиру, въ центральной Россіи въ концѣ іюня и началѣ іюля, при значительномъ колебаніи этого срока — съ конца мая по августъ, причемъ этотъ авторъ допускаетъ вѣроятность существованія на югѣ Россіи двухъ выводковъ въ лѣто—майскихъ и июньскихъ. Питается перепелъ сѣменами хлѣбныхъ злаковъ и дикихъ травъ, а также насѣкомыми.

Perdix.

1. *P. cinerea*. — *Сѣрая куропатка*. Сѣрая куропатка обитаетъ во всей черноземной области и въ южной части лѣсной или еловой, расширяя постепенно районъ своего распространенія въ сторону послѣдней (съ вырубкой лѣсовъ и умноженіемъ площадей распашки); въ Крыму, на Кавказѣ— причемъ въ Закавказьѣ встрѣчается только спорадически; въ сѣверо-западной части Арало-Каспійской области, южной части бассейновъ Оби и Иртыша до западныхъ предгорій Алтая; въ русской Джунгаріи, Семирѣчьи и сѣверо-западномъ Тянь-Шанѣ (по Богданову). Живетъ на хлѣбныхъ поляхъ и въ стени по бурьянамъ; питается преимущественно хлѣбными зернами и сѣменами растеній, а также насекомыми.

Разбиваются на пары ранней весной—въ концѣ марта— въ апрѣлѣ, гнѣздованіе черезъ мѣсяцъ; кладка 12 — 15 и даже 24 яицъ; насиживаніе около трехъ недѣль, а выупленіе большею частью въ іюнѣ. Полнаго роста достигаютъ на югѣ Россіи въ концѣ іюля — въ августѣ, а въ средней Россіи—въ сентябрѣ. Къ осени куропатки собираются въ стаи, кормящіяся въ глубоко снѣжную пору зимы около гумень, гдѣ онѣ и вылавливаются массами.

Въ юго-восточной Сибири, отчасти въ Туркестанѣ и на Алтаѣ встрѣчается особый видъ куропатки—*Perdix dahurica* Pall.

2. *P. chukar*. — *Каменная куропатка*. *Горная курочка*. Каменная куропатка живетъ у насъ на Кавказѣ, гдѣ, въ Закавказьѣ, еще многочисленна (на сѣверномъ же склонѣ уже стала рѣдка), а также на Мангышлакѣ, Усть-Уртѣ, Шейхъ-Джели, въ Хивинскомъ оазисѣ, Букань-Тау и другихъ скалистыхъ холмахъ въ Кизыль-Кумахъ, на Тянь-Шанѣ, Алатау, Тарбагатаѣ и южномъ Алтаѣ.

„Любимое мѣсто жительства курочки“, пишетъ Мензбиръ, „глубокія и скалистыя ущелья, кое-гдѣ поросшія мелкимъ кустарникомъ и горными травами, или почти обнаженныя каменистыя стѣны горъ. Не только лѣсовъ, но даже высокой травы эта птица избѣгаетъ, но иногда встрѣчается пританывшей подъ кустарникомъ на самой опушкѣ лѣса. Поэтому въ лѣсистой мѣстности горныя курочки живутъ въ небольшомъ числѣ, да и то исключительно на непокрытыхъ

лѣсомъ скатахъ горъ“. Съ поздней осени куропатки спускаются по горамъ въ болѣе низкіе пояса, но никогда не доходятъ до равнинъ.

Питаются разными насѣкомыми, сѣменами хлѣбовъ и дикихъ растеній, а также почками и молодыми побѣгами горныхъ кустарниковъ, а зимой достаютъ также изъ-подъ снѣга разныя ягоды.

Въ концѣ февраля или началѣ марта каменные куропатки разбиваются на пары, причемъ самцы жестоко дерутся между собою; за такую драчливость туземцы часто держатъ ихъ въ неволѣ для устройства „боевъ“. Яйца находятся съ марта по іюль, въ количествѣ 8—12 и до 14 шт. Окончательно вырастаютъ молодыя черезъ три мѣсяца послѣ вылупленія изъ яйца.

#### *Tetraogallus* (*Megaloperdix*).

Въ предѣлахъ Россійской Имперіи встрѣчаются 4 вида горныхъ индѣекъ, а именно:

1. *T. caucasicus*. На Кавказѣ, на всемъ протяженіи главнаго хребта.

2. *T. caspius*. На Кавказѣ же, но только въ Карсской области, и въ Закаспійской области.

3. *T. altaicus*. На Алтаѣ.

4. *T. himalayensis*. На Тянь-Шанѣ, Алатау и Тарбагатаѣ.

Все это—обитатели самаго верхняго пояса горныхъ луговъ, граничащаго съ линіей вѣчнаго снѣга, въ зонѣ приземистой травянистой растительности. Кавказская горная индѣйка живетъ, держась обыкновенно парами, въ близкомъ сосѣдствѣ нѣсколькихъ паръ другъ съ другомъ, въ самыхъ дикихъ и малодоступныхъ мѣстахъ, совмѣстно съ туромъ. Въ апрѣлѣ, по Сабанѣву, большинство изъ нихъ спаривается, а со середины его начинается кладка, состоящая изъ 10—18 яицъ.

#### *Francolinus*.

*F. vulgaris*. — *Турачь*. Эта птица, находящаяся на пути къ исчезновенію какъ въ Малой Азіи, такъ и у насъ—въ Закавказьѣ, встрѣчается въ долинахъ рѣкъ Куры и Аракса, чаще же всего, по Мензбиру, между Мингечауромъ и Зардобомъ. Турачь селится въ кустарныхъ, колючихъ за-



росляхъ рѣчныхъ долинъ, обыкновенно вблизи воды, всегда придерживаясь равнинъ и избѣгая горъ: По Сабанѣву, также держится въ бурьянѣ и садахъ. Токованье самцовъ въ апрѣлѣ, въ концѣ котораго происходитъ кладка (около 10 яицъ). Біологія мало изучена. Турачь сильно истребляется промышленниками ради своего вкуснаго мяса.

### Phasianus.

Въ предѣлахъ Россійской Имперіи встрѣчается нѣсколько видовъ фазановъ, изъ коихъ главнѣйшими будутъ три слѣдующихъ:

1. **Ph. colchicus.** Кавказскій фазанъ, встрѣчающійся всюду на Кавказѣ съ Закавказьемъ, по восточному и южному берегамъ Чернаго моря и западному—Каспійскаго.

2. **Ph. mongolicus.** Занимаетъ обширную область въ Арало-Каспійской низменности, встрѣчаясь въ бассейнѣ Сыръ-Дарьи, по берегамъ озера Балхаша и рѣкъ въ него впадающихъ, въ бассейнѣ Чернаго Иртыша и по берегамъ Норъ-Зайсана, въ Кульдѣжѣ, предгорьяхъ Алатау и на Тарбагатаѣ.

3. **Ph. torquatus** встрѣчается въ Уссурійскомъ краѣ до Амура.

Кромѣ нихъ, въ юго-восточномъ углу Каспійскаго моря, по рр. Сумбару, Чандыру и Атреку, а также около Астрабадскаго залива живетъ

4. **Ph. persicus,**

и въ Арало-Каспійской низменности, въ долинѣ Аму-Дарьи—также весьма красивый, пятый видъ,

5. **Ph. chrysomelas** Sewerz.

Кавказскій фазанъ живетъ по долинамъ рѣкъ до высоты примѣрно 2,000—2,500 футовъ надъ уровнемъ моря; мѣстами онъ окончательно исчезъ или значительно уменьшился въ количествѣ. По р. Кубани онъ встрѣчается почти до самаго устья и по всеѣмъ лѣвымъ притокамъ ея, кромѣ Теберды и Доута; въ Ставропольской губерніи, фазаны сохранились лишь въ восточной ея части, по долинѣ Кумы и въ Караногайскихъ степяхъ. Въ Терской области фазановъ гораздо больше, по Тереку отъ Владикавказа до самаго Каспійскаго моря. Любимыми мѣстами фазановъ, гдѣ они встрѣчаются еще въ большихъ количествахъ, являются долины рѣкъ: Куры, Ріона, Горы и Алазани. По кавказскому

берегу Чернаго моря фазанъ встрѣчается немного сѣвернѣ Сухума; что же касается Каспійскаго побережья, то съ большими или меньшими перерывами (въ Ленкоранскомъ уѣздѣ почти истребленъ, на Апшеронскомъ полуостровѣ мѣстность слишкомъ пустынна) фазанъ попадаетъ здѣсь до самой дельты Волги, откуда онъ, въ нѣкоторыя зимы, долетаетъ и до Астрахани.

Фазанъ предпочитаетъ селиться въ заросляхъ мелкаго лѣса и переплетающихся кустарниковъ винограда, хмѣля, ежевики и высокой травянистой растительности, перемежающихся небольшими полянками, преимущественно вблизи воды, избѣгая открытыхъ мѣстъ, или же, за отсутствіемъ подходящихъ мѣстъ, селится также въ прибрежныхъ камышахъ и на островахъ.

Спариванье—съ половины марта или начала апрѣля, а кладка 6—10—20 яицъ въ Закавказьѣ въ концѣ апрѣля; на сѣверномъ Кавказѣ кладка запаздываетъ противъ Закавказья иногда на мѣсяць или даже полтора. Насиживаніе продолжается 25—26 дней; ростъ фазана очень медленный.

Пища фазана смѣшанная—наполовину растительная, наполовину состоящая изъ насѣкомыхъ.

### Syrhaptes.

**S. paradoxus.** — *Саджа. Бульдерюкъ.* Въ предѣлахъ Россіи встрѣчается въ Арало-Каспійской области, отъ Волги и Каспія до Тянь-Шаня, въ русской Джунгаріи до Алтая и въ южной Дауріи (М. Богдановъ). Иногда цѣлыя стаи саджи залетаютъ далеко за предѣлы занимаемой ими области и даже гнѣздятся на новыхъ мѣстахъ, напр. въ Ирландіи, Архангельской губерніи, Италіи и друг. Лѣтомъ бульдерюки, разбившись на пары, гнѣздятся въ пескахъ небольшими колоніями, а осенью собираются въ стаи для совмѣстныхъ зимнихъ перекочевокъ, съ цѣлью пріисканія корма. Въ лѣто 2 кладки, каждая изъ 3, рѣдко 4 яицъ.

### Pterocles.

Въ предѣлахъ Россіи встрѣчается два вида рябковъ: чернобрюхій, **Pt. arenarius**, и бѣлобрюхій — **P. alchata**, имѣющихъ у насъ приблизительно одинаковую область распространенія, причемъ послѣдній идетъ въ предѣлахъ Арало-

Каспійскихъ степей не такъ далеко къ сѣверу, всего до 48° с. ш., какъ первый, поднимающійся до 50°. Кромѣ Киргизскихъ степей, гдѣ чернобрюхій рябокъ гнѣздится на западѣ до Волги и откуда онъ налетаетъ за предѣлы области, онъ встрѣчается также въ долинахъ рѣкъ Куры и Аракса, плоскогорьяхъ Арменіи, на Тянь-Шанѣ и въ Джунгаріи; бѣлобрюхій-же, по Мензбиру, на западъ не идетъ дальше Урала, сомнителенъ для Кумо-Манычскихъ степей, но водится въ пустыняхъ Закавказья, по берегу Каспійскаго моря и въ долинахъ рѣкъ Куры и Аракса.

Рябки обитаютъ преимущественно среди барханныхъ песковъ и солончаковыхъ степей, а также близъ степныхъ колодецевъ и лужъ. Питаются сѣменами *Astragalus*’овъ, солянокъ и полыни, а также насѣкомыми. Летаютъ большею частью стайками, иногда весьма многочисленными, на зиму отлетая къ югу. Начало высиживанія въ первыхъ числахъ іюня (по Палласу). Прилетаютъ, около Гурьева, въ первыхъ числахъ апрѣля, по Карелину, а отлетаютъ—въ ноябрѣ.

### Grallatores.—Голенастыя.

#### Ot is.

1. **O. Tarda.** — *Дрофа*. Дрофа придерживается черноземныхъ и глинистыхъ степей, чѣмъ обуславливается граница ея распространенія въ Европейской и Азіатской Россіи, гдѣ она встрѣчается въ Арало-Каспійскихъ степяхъ на сѣверъ до 54—55° с. ш., въ Тянь-Шанѣ, русской Джунгаріи и плоскогорьяхъ Тарбагатая; въ Европейской Россіи сѣв. граница обыкновенной дрофы проходитъ черезъ губерніи Уфимскую (Стерлитамакскіи и Белебеевскіи уѣзды), Самарскую, Симбирскую, южныя части Казанской и Нижегородской, Рязанской и Тульской на Черниговскую (Нѣжинскіи у.) Варшавскую и Плоцкую. Обитаетъ эта птица также въ Крыму и Ставропольской губерніи. На зиму дрофы откочевываютъ немного къ югу, собираясь въ громаднхъ количествахъ, въ многоснѣжныя и суровыя зимы, въ степяхъ Херсонской, Екатеринославской и Таврической губерній, а также въ Закавказьѣ. По свидѣтельству Благовѣщенскаго, большую часть зимы стаи дрофъ проводятъ въ уу. Мелитопольскомъ, Днѣпровскомъ и Бердянскомъ, а въ болѣе лютые морозы—въ Симфоро-

польскомъ, Евпаторійскомъ и Севастопольскомъ у.у. Особенно много собирается дрофъ на Севастопольскихъ и Балаклавскихъ равнинахъ, куда онѣ прилетаютъ кормиться, съ 7 ч. утра до 1 часу пополудни, а въ 3 часа дня начинаютъ отлетать обратно на ночевку въ глубь Симферопольскихъ степей, особенно между рѣками Бельбекомъ, Качею, Альмою, Булганакомъ и Салгиромъ. Въ это время онѣ страшно тощатъ, обращаются въ ходячіе скелеты, мрутъ, избиваются тысячами или даже просто загоняются въ сараи, гдѣ и рѣжутся послѣ нѣкотораго откармливанія; масса ихъ гибнетъ отъ орловъ, волковъ и лисицъ. Обратно возвращаются дрофы весьма рано, въ началѣ весны, при появленіи первой травки на проталинахъ.

Начало тока съ конца марта — начала апрѣля, а черезъ мѣсяць — начало кладки 2—4 яицъ, а въ восточныхъ и среднихъ губерніяхъ, по Сабапѣеву, мѣсяцемъ позже; появленіе молодыхъ приблизительно черезъ мѣсяць. Пища растительная и животная — разныя насѣкомыя, преимущественно прямокрылыя. Осенью дрофы питаются всходами травки и хлѣбными зернами. Съ осени стадаются для зимнихъ перекочевокъ.

2. **O. Houbara.** — *Джекъ. Вихляй. Бъгунъ. Дрофа красотка.* Джекъ встрѣчается въ Арало-Каспійскихъ степяхъ, въ районѣ песковъ, замѣняя отсутствующую тамъ *O. Tarda*, а также въ прочихъ частяхъ Арало-Каспійской области, примѣрно до 51° с. ш., являясь типичнѣйшимъ ея представителемъ; водится въ русской Джунгаріи и въ Закавказьѣ, въ Эриванской губерніи, на высотѣ 3,000 футовъ. Случайно залетаетъ въ среднюю Россію, Финляндію и западную Европу.

Прилетъ въ Киргизскія степи въ концѣ марта — началѣ апрѣля, а отлетъ въ сентябрѣ. Біологія мало изучена. Въ степяхъ восточной Сибири — въ Дауріи и около озера Ханка водится особый видъ — *O. Dybowskii Tacz.*

3. **O. Tetrax.** — *Стрепетъ.* Залетаетъ часто къ сѣверу за предѣлы гнѣздованія, почему сѣверная граница его распространенія не можетъ быть точно установлена. Въ 40-хъ годахъ подобная граница распространенія стрепета въ періодъ гнѣздованія (но не граница гнѣздящихся стрепетовъ) шла съ Урала (59° с. ш.) на Тульскую губ., оттуда на Кіевъ, и за-

тѣмъ къ западу, по параллели 50°, но въ настоящее время онъ не показывается такъ далеко на сѣверъ. Стрепетъ гораздо болѣе, нежели дрофа, страдаетъ отъ распашки степей, такъ какъ совершенно не мирится, въ противоположность послѣдней, съ пашнями, гнѣздясь исключительно на цѣлинѣ или крѣпкихъ залежахъ, не стѣняясь, однако, присутствіемъ пасущихся гуртовъ скота. Кромѣ черноземной области и сѣверной и сѣверо-западной части Арало-Каспійской, стрепетъ обитаетъ также въ Крыму, Предкавказьѣ, по бассейнамъ Терека и Кубани, на Тянь-Шанѣ, въ Кульджѣ, русской Джунгаріи и на плоскогорьяхъ Тарбагатая. Въ Закавказьѣ онъ только зимуетъ.

Прилетъ, судя по мѣстности, съ половины марта, до конца апрѣля. Токованіе въ апрѣлѣ—маѣ; кладка изъ различнаго числа яицъ, отъ 2 до 9, происходитъ въ маѣ, началѣ или концѣ; въ іюнѣ выводятся молодые, окончательно вырастающіе къ концу іюля—началу августа. Стрепета питаются растеніями и насѣкомыми; часто прилетаютъ на дороги или поля, кормятся хлѣбными зернами. Съ августа начинаютъ собираться въ стаи, иногда до нѣсколькихъ сотъ штукъ, начинающія отлетать съ октября и до начала декабря; въ исключительныхъ случаяхъ стрепета зимуютъ въ Терской области.

### Scolopax.

Въ предѣлахъ Россіи встрѣчается 7 видовъ этого рода куликовъ, столь цѣнными охотниками спортсменами, но имѣющими лишь малое промысловое значеніе, а именно:

1. *S. rusticola*.—Вальдшнепъ.
2. *S. major*.—Дупель.
3. *S. megalis*.—Лѣсной дупель.
4. *S. hyemalis*.—Горный дупель. } Сибирскіе виды.
5. *S. gallinago*.—Бекасъ.
6. *S. stenura*.—Азіатскій бекасъ.—Сибирскій видъ.
7. *S. gallinula*.—Гаршнепъ.

Не останавливаясь на описаніи образа жизни этихъ столь извѣстныхъ каждому охотнику птицъ, скажемъ лишь нѣсколько словъ объ ихъ географическомъ распространеніи.

1. *Вальдшнепъ* гнѣздится въ предѣлахъ всей лѣсной области и лѣсной полосы черноземной области до Уссурій-

скаго края, южнѣе же бываетъ только на пролетѣ. Зимуетъ въ маломъ количествѣ въ Крыму и въ очень большомъ— на Кавказѣ.

2. *Дупель*. Въ лѣсной области Европейской Россіи и на Уралѣ до 65—66° с. ш., а также въ западной Сибири (до 67½°) и въ бассейнѣ рѣки Енисея (66½°); въ черноземной области не южнѣе 50° с. ш. и на Алтаѣ. Южнѣе 50° с. ш. только на пролетѣ. Мензбиръ приводитъ также случаи гнѣздованія дупеля на Кавказѣ, подѣ Владикавказомъ, въ Тріалетскомъ хребтѣ, въ такъ называемыхъ Циціановскихъ болотахъ и отдѣльными царями у Гокчайскаго озера. Дупель прежде гнѣздился въ большомъ количествѣ по Цалкѣ, у истоковъ р. Храма, на высотѣ болѣе 6,000 футовъ, въ обширныхъ болотахъ. На зиму не остается.

3. *Лѣсной дупель* обитаетъ за Байкальскимъ озеромъ на востокъ до Тихаго океана.

4. *Горный дупель*. Распространенъ по Тянь-Шаню, Кульдѣжѣ, Алатау, Тарбагатаю, Алтаю, Дауриі, Иркутской губерніи, Становому хребту, Уссурийскому краю и Сахалину.

5. *Бекасъ*. Гнѣздится во всей Европейской Россіи и Сибири отъ 70° с. ш. до 49° - 50° с. ш., а также на О-вахъ Беринговыхъ и Тянь-Шанѣ; южнѣе же 49° с. ш. въ Европейской Россіи, на Кавказѣ и въ Крыму на пролетѣ. На Маломъ Кавказѣ гнѣздится, а въ Закавказьѣ зимуетъ.

6. *Азіатскій бекасъ*. Обитаетъ въ Восточной Сибири отъ Енисея, на сѣверѣ до 67° с. ш., а также въ Уссурийскомъ краѣ, на Сахалинѣ, въ Дауриі, Кульдѣжѣ и Тянь-Шанѣ.

7. *Гаршнепъ*, самый сѣверный изъ всѣхъ видовъ, гнѣздится въ области тундры и сѣверной части лѣсной области Европейской Россіи и Сибири, къ югу до 60° с. ш.; южнѣе же всюду только на пролетѣ; зимовать остается близъ Ленкорани и въ другихъ низменныхъ мѣстахъ.

Изъ четырехъ главныхъ видовъ только одинъ дупель имѣетъ настоящее токовище, посѣщаемое съ вечера до утра многочисленными особями, всѣ же прочіе виды токують по одиночкѣ, въ разсыпную, почему охота на нихъ въ эту пору мало добычлива, въ то время какъ на дупелиномъ току дупелей можно стрѣлять, крыть сѣтями и ловить силками въ очень большихъ количествахъ, чѣмъ и объясняется наибольшее промысловое значеніе этого вида, по сравненію съ прочими.

Весенній пролетъ *вальдишеповъ*, по Мензбину. начинается съ появленіемъ первыхъ большихъ проталинъ и въ массѣ происходитъ на 10—14 дней позже, когда на поляхъ снѣгъ остается пятнами, а на сѣверныхъ склонахъ овраговъ—большими массами, что соотвѣтствуетъ въ разныхъ широтахъ половинѣ марта—второй половинѣ апрѣля. Вылупленіе молодыхъ—съ конца апрѣля до начала іюня. Кладка изъ 3—5 (4) яицъ. Осенній пролетъ въ сентябрѣ, октябрѣ, иногда до ноября.

Весенній пролетъ *дупеля* тянется тѣмъ продолжительнѣе, чѣмъ южнѣе мѣстность и на югѣ Россіи (Ставропольская губ. и подъ Таганрогомъ) тянется около двухъ мѣсяцевъ, съ конца марта по конецъ мая, а въ средней—около мѣсяца—со середины апрѣля до середины мая.

Токованіе въ средней Россіи съ 20 апрѣля по начало іюня; кладка изъ 4 яицъ—со середины или конца мая. Большинство въ средней Россіи выклевывается около середины іюня, и молодые остаются при маткѣ до половины іюля.

Отлетъ—съ конца іюля—начала августа до конца сентября—начала октября.

Пролетъ *бекаса*, судя по широтѣ, происходитъ съ конца февраля—начала марта (на западномъ берегу Каспійскаго моря) до середины и конца мая (въ Лапландіи и на Енисеѣ). Средними сроками вывода птенцовъ Мензбиръ считаетъ: для южной полосы Россіи—конецъ апрѣля—начало марта, для средней—вторую половину мая и для сѣверной—первую половину іюня; въ кладкѣ обыкновенно по 4 яйца. Осенній отлетъ—съ конца іюля—начала августа до конца сентября—начала октября.

Весенній пролетъ *гаршнепа* происходитъ въ разныхъ мѣстахъ съ первой половины марта до начала мая. Въ область своего гнѣздовья, въ сѣверную ея часть, прилетаетъ не раньше мая; въ кладкѣ 4 яйца; вылупленіе молодыхъ происходитъ, повидимому, на разныя числа іюня. Осенній пролетъ въ средней Россіи—въ сентябрѣ—октябрѣ, а запоздавшихъ гаршнеповъ даже въ ноябрѣ.

#### Водныя птицы.

Намъ казалось болѣе естественнымъ сгруппировать по мѣсту обитанія въ одинъ отдѣлъ всѣхъ многочисленныхъ представителей отрядовъ короткокрылыхъ, длиннокрылыхъ, пла-

стинчатоклювыхъ и, частью, голенастыхъ, придерживающихся открытыхъ или заросшихъ растительностью водныхъ пространствъ, морей, озеръ, рѣкъ, болотъ съ плесами чистой воды, для совмѣстнаго краткаго обзора встрѣчающихся у насъ видовъ.

Выше, при обзорѣ области тундръ, упоминалось уже о „птичьихъ базарахъ“ или „горахъ“, равно какъ и о тѣхъ видахъ, которые образуютъ эти колоніи; здѣсь же укажемъ лишь, что птичьи горы встрѣчаются далеко не въ одинаковомъ количествѣ по всему побережью Ледовитаго океана. Такъ, онѣ многочисленны по берегамъ Лапландіи, до Святаго Носа, дальше-же, въ Бѣломъ морѣ, хотя и встрѣчаются колоніи гагъ, гнѣздящихся, какъ извѣстно, даже въ области тундръ, на озерахъ, но въ нихъ не достаетъ наиболѣе характерныхъ членовъ птичьихъ базаровъ—чисто морскихъ формъ: кайръ, алекъ, топориковъ, трехпалой чайки и проч. Затѣмъ птичьи горы встрѣчаются на Колгуевѣ, Вайгачѣ и Новой Землѣ, въ особенности около Безымянной бухты. Каждый видъ предъявляетъ свои требованія въ отношеніи удобствъ гнѣздованія, добыванія пищи и т. п., чѣмъ и объясняется присутствіе тѣхъ или иныхъ видовъ въ колоніи. Такъ, напримѣръ, колоніи кайръ, топориковъ и люриковъ не могутъ возникать на низкихъ, плоскихъ берегахъ, потому что эти виды никогда даже не садятся на ровный песчаный берегъ или травянистый покровъ, требуя непременно скалистыхъ утесовъ, прибрежныхъ или плавающихъ льдовъ или выдающихся изъ воды камней. „Кайры и люрики летаютъ быстро и ловко, чистики-же, напротивъ, тяжело и неуклюже“, пишетъ Норденшильдъ: „поэтому вѣроятно послѣдніе зимою не отлетаютъ отъ своихъ мѣстъ насидиванія яицъ далѣе, нежели до ближайшей открытой воды; вѣроятно также, что колоніи чистиковъ не основываются тамъ, гдѣ море замерзаетъ на большое разстояніе отъ берега. Вѣроятно, рѣдкое нахожденіе чистиковъ въ Карскомъ морѣ объясняется послѣднимъ обстоятельствомъ“. Случается и такъ, что, не взирая на вполне подходящія условія, птичьи колоніи отсутствуютъ. Такъ напримѣръ, по свидѣтельству Норденшильда, крайнею безжизненностью отличаются острова Ново-Сибирскіе и Медвѣжьи. Въ Тихомъ Океанѣ птичьи горы, по свидѣтельству Полякова, Крузенштерна и другихъ



(Никольскій), встрѣчаются очень далеко къ югу, на восточномъ берегу Сахалина, южнѣ залива Терпигнѣя.

Самою цѣнною изъ морскихъ птицъ, гнѣздящихся въ области тундръ, на озерахъ, и на островахъ Ледовитаго Океана, безспорно является *гага*, встрѣчающаяся въ трехъ видахъ: *Somateria mollissima* L.—обыкновенная гага, *S. spectabilis* L.—гага гребенушка и *S. Stelleri* Pall.—гага сибирская. Первая изъ нихъ, чисто морская птица, избѣгающая прѣсныхъ водъ, не идетъ у насъ восточнѣ Карскаго моря; гребенушка гнѣздится на Новой Землѣ, Вайгачѣ, Колгуевѣ и на Канинскомъ полуостровѣ, откуда зимою залетаетъ на восточный и сѣверный берега Кольскаго полуострова, а Сибирская гага—по Сибирскому побережью (найдена — на Таймырскомъ полуостровѣ, въ устьѣ Лены, въ Беринговомъ морѣ и въ Камчаткѣ), а также и въ предѣлахъ Европейской Россіи—въ Лапландіи и на островахъ Айновыхъ. Кладка 5—8 яицъ у обыкновенной гаги происходитъ на Кольскомъ полуостровѣ въ юнѣ; высиживаніе около мѣсяца. Къ осени соединяются въ большія стада, которыя держатся въ незамерзающихъ частяхъ Атлантическаго Океана.

Всевозможные *утки* и *нырки*, а также *гуси* и *лебеди*, не отлетаютъ на зиму за предѣлы Имперіи, а зимуютъ въ разныхъ водныхъ бассейнахъ южной ея окраины — на моряхъ Черномъ, Каспійскомъ и Аральскомъ, въ рѣкахъ и озерахъ Закавказья, въ прѣсноводныхъ и соленыхъ озерахъ Арало-Каспійской области. Только-что перечисленные водные бассейны, съ одной стороны, Ледовитый Океанъ съ многоводной тундрой — съ другой, вотъ два главныхъ притягательныхъ центра для всякаго рода водоплавающей дичи, служащіе также и главными аренами промысловой охоты на нее. Помимо мѣстъ гнѣздованія и зимовки, т. е. сѣвера и юга, въ широкихъ размѣрахъ пользуются также для добыванія водныхъ птицъ — пролетомъ, на лежащихъ по пути водныхъ бассейнахъ, въ особенности въ области безчисленныхъ Уральскихъ озеръ и въ Западной Сибири, а также во всѣхъ удобныхъ для того мѣстахъ. Можно съ увѣренностью сказать, что нѣтъ такого мало-мальски подходящаго озера, разливашагося плеса рѣки, большой лужи на болотѣ или степного пруда, на которомъ не сидѣли бы въ засадѣ, въ пору весенняго пролета водной дичи, промышленники или охот-

ники. Дѣйствительно, количество избиваемыхъ ежегодно утокъ, гусей и лебедей, какъ гнѣздящихся, такъ и пролетныхъ, на всемъ пространствѣ Россійской Имперіи, должно считать милліонами, во много разъ превышающими добычу самыхъ важныхъ промысловыхъ птицъ — рябчиковъ и тетеревей—или охотничьихъ — дупелей и бекасовъ.

*Утки.* Не вдаваясь въ разсмотрѣніе многочисленныхъ видовъ утокъ и пырковъ, встрѣчающихся въ предѣлахъ Россійской Имперіи, укажемъ лишь, что наибольшаго распространенія и значенія, какъ объектъ охоты и промысла, имѣетъ *кряква*—*Anas boschas*, встрѣчающаяся рѣшительно всюду въ стоячихъ прѣсныхъ водахъ, не очень глубокихъ, поросшихъ камышомъ или плавающими растеніями, но съ чистыми плесами. Пролетъ кряквъ начинается, въ зависимости отъ широты, съ конца февраля, конца апрѣля, а гнѣздится начинаютъ онѣ съ начала марта (Бессарабія) до половины мая (сѣверъ Россіи); насиживаніе трехнедѣльное. Въ кладкѣ отъ 8 до 12 и даже 16 яицъ. Въ августѣ начинаютъ стадиться и посѣщать хлѣбныя поля до самаго отлета, который обыкновенно на сѣверѣ оканчивается около первыхъ чиселъ октября. На югѣ съ конца этого мѣсяца—валовой пролетъ.

*Гуси.* Изъ многихъ видовъ гусей встрѣчающихся въ Россіи, наиболѣе широко распространеннымъ оказывается *сѣрый* или *дикій гусь*—*Anser cinereus Meyer*, коренной обитатель Европейской Россіи и западной Сибири съ Туркестаномъ, гнѣздящейся и въ южной полосѣ Европейской Россіи, по Дону, Днѣпру, и даже въ степной части Крыма, на Кавказѣ, по Тереку и Кубани и въ Закавказьѣ, а также на островахъ Каспійскаго моря. *Гуменникъ*, *A. segetum Gm.* (*A. arvensis*) не гнѣздится такъ далеко къ югу, какъ *A. cinereus*, попадаясь, однако, въ Пермской губерніи (Мензбиръ считаетъ бѣлолобыхъ казарокъ, гнѣздящихся, по даннымъ Сабапѣва, въ этой послѣдней мѣстности, за *Anser segetum*,—гуменниковъ, признавая казарку для Пермской губ. только пролетной птицей), но по долготѣ распространень не меньше перваго, встрѣчаясь въ Лапландіи, въ ниже-печорскихъ тундрахъ, на Новой Землѣ, въ Зауральской области, въ сибирскихъ тундрахъ и въ горахъ Восточной Сибири. Изъ мелкихъ гусей, казарокъ, *A. albifrons* — *казарка бѣлолобая*, встрѣчается всюду на пролетѣ и гнѣздится еще сѣвернѣе гумен-

ника, и *A. ruficollis* Pall. — казарка краснозобая — гнѣздится въ тундрахъ Западной Сибири, отъ нижней Оби до нижняго теченія Енисея, не далѣе 500 верстъ отъ берега океана. Прочіе виды гусей имѣють для насъ гораздо меньшее значеніе.

Краснозобая казарка зимуетъ въ южной части Каспійскаго моря, откуда отлетаетъ очень рано, уже въ концѣ февраля, долгое время на пути останавливается въ Киргизскихъ степяхъ, а на мѣсто гнѣздовья прилетаетъ не ранѣе начала мая. Остальные три упомянутые вида гусей зимуютъ на Черномъ морѣ, въ Крыму, въ южной части Каспійскаго, откуда отлетаютъ въ концѣ февраля—въ мартѣ, сѣрые или дикіе гуси раньше всѣхъ, гуменники и казарки немного попозже. Выводъ дѣтей въ общемъ—въ іюнѣ, а линька, важный, съ точки зрѣнія промысловой охоты моментъ—въ іюлѣ; у дикаго гуся, въ южной Россіи, гусенята появляются въ концѣ мая—началѣ іюня. Осенній пролетъ—въ сентябрѣ—октябрѣ.

*Лебеди.* Изъ трехъ лебедей нашей фауны шире всѣхъ распространеннымъ и имѣющимъ наибольшее промысловое значеніе оказывается *Cygnus musicus* Bechst. — лебедь кликунъ, гнѣздящійся на сѣверѣ, въ области тундръ, вдоль Урала (но не близко къ хребту), въ Пермской и Уфимской губ., на Черномъ, Каспійскомъ и Аральскомъ моряхъ и въ озерахъ Арало-Каспійской области, а также на Кавказѣ. *C. olor* J. F. Gmelin—лебедь шипунъ занимаетъ меньшую область, нежели кликунъ, и гнѣздится въ южной и юговосточной Россіи, въ особенности въ бассейнѣ Чернаго моря, въ большомъ количествѣ по камышамъ сѣвернаго побережья Каспійскаго моря; въ Оренбургской и Пермской губ.

Какъ объектъ лебединого промысла шипунъ, вѣроятно, въ прикаспійскихъ озерахъ и на Каспій, играетъ не меньшую роль, нежели кликунъ. По отзывамъ Полферова, однако, въ Тургайской области шипуны встрѣчаются лишь только изрѣдка, значительно въ меньшихъ количествахъ, нежели кликуны. *C. bewickii* Yarr.—малый лебедь гнѣздится на сѣверѣ—на Бѣломъ морѣ, въ Печорской тундрѣ, на Кавказѣ, Новой Землѣ. О распространеніи его въ предѣлахъ Россіи имѣется мало данныхъ.

Всѣ три вида лебедей зимуютъ на Каспійскомъ морѣ, а первые два—кликунъ и шицунъ—также и на Черномъ.

Пролетъ лебедей—въ мартѣ—апрѣлѣ; вылупленіе молодыхъ—въ маѣ—іюнѣ, линька—въ іюлѣ; осенній пролетъ—въ сентябрѣ—октябрѣ; на мѣста зимовки на Каспій лебеди являются съ конца октября и до декабря, а на Черномъ морѣ—около декабря.



### ГЛАВА III.

#### Систематическій обзоръ способовъ добыванія промысловыхъ животныхъ.

Задавшись цѣлью описать приемы, практикуемые промышленниками при добываніи разныхъ животныхъ, довольно трудно было избѣгнуть вторженія въ область спортивной охоты, настолько же трудно, насколько невозможно уловить, гдѣ кончается спортъ и гдѣ начинается промысловая охота или наоборотъ. Дѣйствительно, искусный промышленникъ можетъ въ нѣкоторыхъ случаяхъ чисто охотничьими приемами добывать животныхъ на продажу, въ то время какъ иной охотникъ-любитель, не признающій ни запретныхъ сроковъ, ни правильной охоты, изводитъ иногда дичь чисто промысловыми способами, исключительно ради своего удовольствія. Гдѣ же тутъ охота, а гдѣ промыселъ? Кромѣ того, нерѣдко, при одинаковомъ способѣ добычи животныхъ, промыселъ отличается отъ правильной охоты своею большею интенсивностью въ связи съ примѣненіемъ его въ любое, наиболѣе удобное для промышленника, время года; вслѣдствіе этого въ послѣдующемъ изложеніи нами игнорировались лишь тѣ, изъ числа извѣстныхъ намъ способовъ охоты на звѣря и птицу, которые, по своей трудности и малодобычливости, никоимъ образомъ не пригодны для промышленниковъ.

Принимая во вниманіе богатство нашей охотничьей фауны, различіе естественныхъ мѣстныхъ условій и обиліе народностей, населяющихъ Россію, вносящихъ каждая свою долю изобрѣтательности и традицій въ охотничье дѣло, мы можемъ уже á priori себѣ представить, какое великое разнообразіе царитъ среди практикуемыхъ способовъ добыванія тѣхъ или другихъ животныхъ въ разныхъ концахъ земли

русской. Само собою разумѣется, что о полномъ перечисленіи, не только что описаніи, всѣхъ приемовъ охоты и приборовъ ловли въ настоящемъ „Обзорѣ“ не можетъ быть и рѣчи, какъ въ виду того, что это противорѣчило бы главной задачѣ — дать въ краткомъ изложеніи общую картину состоянія промысловой охоты, такъ и вслѣдствіе недостаточности и отчасти разбросанности нашихъ свѣдѣній въ этой области. Поэтому пришлось ограничиться изложеніемъ наиболѣе типичныхъ способовъ добычи, отложивъ разсмотрѣніе многихъ деталей и мѣстныхъ варіацій.

Но и при этомъ условіи количество способовъ, подлежащихъ описанію, оказалось настолько большимъ, что было необходимо для предварительной ориентировки среди массы разнородныхъ приемовъ привести ихъ первоначально въ нѣкоторую систему, а затѣмъ уже описать отдѣльно наиболѣе важные и интересные, или наименѣе извѣстные, дополнивъ въ нѣкоторыхъ случаяхъ это описаніе рисунками.

Прежде всего представляется необходимымъ разбить всѣ способы добыванія животныхъ на двѣ большія группы, причемъ къ первой изъ нихъ относятся всѣ тѣ случаи, когда для самаго акта добычи требуется присутствіе охотника, на долю котораго обыкновенно выпадаетъ при этомъ главная роль, а ко второй—всѣ приспособленія для автоматической ловли; затѣмъ уже въ предѣлахъ каждой группы намѣчено, въ свою очередь, по нѣскольку типовъ, къ которымъ и приурочены всѣ разсматриваемые способы охоты. Такимъ образомъ, въ результатъ получилась группировка слѣдующаго рода:

### Способы добычи животныхъ.

#### І. При личномъ участіи человѣка.

##### А. Съ собакой.

При этомъ роль собаки бываетъ весьма различна, а именно, она:

а) *догоняетъ* видимаго звѣря (или птицу), *ловитъ* его сама, и *задерживаетъ* зубами до прибытія охотника или прямо *умерщвляетъ* въ нѣкоторыхъ случаяхъ;—такова въ наиболѣе типичной формѣ добыча звѣрей *борзыми* или даже обыкновенными *звѣровыми* собаками, въ нѣкоторыхъ мѣстахъ ихъ замѣняющими.

Чтобы не возвращаться къ этому вопросу, добавимъ, что травля животныхъ борзыми—волковъ, лисицъ, зайцевъ и нѣкоторыхъ другихъ звѣрей и даже птицъ (дрофа)—любимѣйшій спортъ нашихъ дѣдовъ и отцовъ, съ раззореніемъ помѣщичьяго класса все болѣе и болѣе предаваемый забвенію, имѣетъ нынѣ весьма важное значеніе для обитателей Арало-Каспійской низменности. Киргизъ—борзятникъ по натурѣ; травля для него является въ одно и то же время и удовлетвореніемъ любимѣйшей страсти, которой онъ предается до самозабвенія, и удобнымъ способомъ для добычи цѣнной лисьей шкурки и хорошей мѣрой борьбы съ его злѣйшимъ врагомъ—волкомъ. Только широкія раздольныя необъятныя степи и могли создать этого рода охоту.

Помимо травли въ ея наиболѣе совершенной формѣ при помощи борзыхъ, которыхъ въ предѣлахъ Россіи насчитывается нѣсколько мѣстныхъ породъ, каковы: Киргизская (степная мѣстная), Горская или Кавказская, Крымская, отчасти Тазый или Туркменская, практикуется рядъ способовъ добыванія звѣрей съ собаками, относящихся къ этой категоріи (собака сама ловить), но представляющихъ изъ себя какъ бы переходъ къ слѣдующему типу—гону звѣря по слѣду, каковы, напримѣръ, охота на кабановъ, на мелкихъ звѣрьковъ и т. п. Здѣсь главный элементъ травли—состязаніе въ быстротѣ бѣга—отходить уже на второй планъ, и на сцену выступаютъ злобность, неустрашимость (на кабановъ), а также ловкость и чутье при затравливаніи мелкихъ звѣрьковъ.

b) *Преслѣдуетъ звѣря по указанному ей слѣду*, загоняетъ его на дерево, въ нору, на утесъ и т. п., и ставитъ его на отстой до прибытія промышленника.

c) *Отыскиваетъ сама слѣдъ* и также, увидѣвъ или почувявъ звѣря или птицу, даетъ знать объ этомъ охотнику лаемъ или стойкой и т. п., преслѣдуетъ звѣря какъ въ предыдущемъ случаѣ или караулитъ его до прибытія охотника.

d) *Нагоняетъ звѣря на охотника.*

e) *Выгоняетъ животное изъ чащи, логова, норы и т. п.*

f) *Разыскиваетъ норы животныхъ и раскапываетъ неглубокія изъ нихъ.*

g) *Помогаетъ при охотѣ на крупнаго звѣря, отвлекая на себя его вниманіе и давая тѣмъ самымъ возможность охотнику выбрать удобный моментъ для выстрѣла.*

h) *Разыскиваетъ убитую дичь*. упавшую въ чащѣ, или помогаетъ найти раненаго звѣря, ушедшаго далеко отъ мѣста охоты.

Для выполненія всѣхъ этихъ многосложныхъ обязанностей въ распоряженіи охотниковъ-спортменовъ имѣется цѣлая серія собачьихъ породъ, отличающихся другъ отъ друга по преобладающей ихъ способности къ отправленію той или другой функціи, причемъ спеціализація эта доходитъ иногда до изумительныхъ тонкостей. Такъ, на примѣръ, гончая должна только гнать звѣря по слѣду, чего отнюдь не смѣетъ дѣлать лягавая, равно какъ ей не полагается также ни подъ какимъ видомъ хватать птицу зубами изъ-подъ стойки.

Хорошо выдрессированная охотничья собака должна знать



Рис. 1. Звѣровая собака.

въ совершенствѣ свои обязанности, тѣмъ или инымъ способомъ помогать при охотѣ на *опредѣленную породу животныхъ*, причемъ искусство не обращать вниманіе въ то же время на прочую дичь составляетъ одно изъ ея главныхъ достоинствъ. Совершенно иные идеалы преслѣдуются однако настоящими промышленниками, вынужденными бить всякаго рода звѣря и птицу, при выборѣ себѣ собаки; для нихъ, наоборотъ, чѣмъ многостороннѣе будутъ развиты способности собаки, тѣмъ она окажется пригоднѣе. Хорошая промысловая собака должна совмѣщать въ себѣ по возможности большее число способностей, до тонкости усовершенствованныхъ въ разныхъ культурныхъ собачьихъ породахъ,—обладать хорошимъ чутьемъ, быть нестомчивою, неустрашимою и злобною, и, кромѣ того, умѣть приспособляться къ особенностямъ охоты на разныхъ звѣрей и птицъ, вызы-

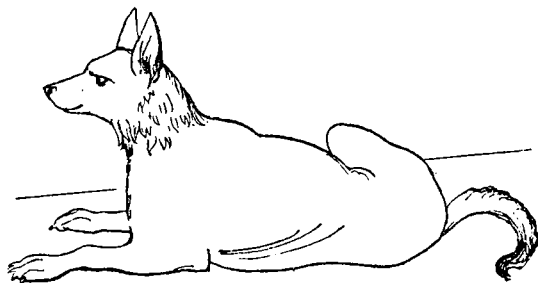

ваемымъ различіями въ характерѣ животныхъ и образѣ дѣйствій ихъ во время преслѣдованія. Подобнымъ универсальнымъ требованіямъ въ большей или меньшей степени отвѣчаетъ особая порода собакъ, такъ называемыхъ *лаекъ*, встрѣчающихся во многихъ видоизмѣненіяхъ по всему промышленному району Европейской Россіи и Сибири, прототипомъ которой надо считать тунгузскую лайку, описанную и изображенную Миддендорфомъ въ его „Фаунѣ Сибири“, откуда и взятъ рисунокъ (рис. 1). Это — въ большинствѣ случаевъ умная, живая, малорослая (иногда довольно крупная) собака съ острой лисоподобной мордой, косымъ прорѣзомъ глазъ и заостренными торчащими ушами, съ длинною и гладкою шерстью, зачастую волчьей окраски.

Вотъ характеристика лаекъ по „Охотничьему календарю“ Л. П. Сабанѣева (стр. 83): „Собственно лайками называются собаки сѣвернаго типа,—сѣверныя дворняжки, съ извѣстными охотничьими качествами, а именно отличнымъ верхнимъ чутьемъ, которое, вслѣдствіе отличнаго зрѣнія и чуткости, кажется еще большимъ, чѣмъ оно есть на самомъ дѣлѣ; эти лайки или охотничьи дворняжки, при необыкновенномъ развитіи всѣхъ органовъ чувствъ, отличаются замѣчательнымъ умомъ и понятливостью, такъ что въ этомъ отношеніи почти не имѣютъ себѣ соперниковъ“.

Въ Забайкальѣ водится особая порода чрезвычайно рослыхъ, сильныхъ и косматыхъ собакъ, такъ называемая монгольская или, по мѣстному, мунгальская; многія изъ нихъ, по Черкасову, въ одиночку нападаютъ на волковъ и давятъ ихъ безъ затрудненія.

Одна изъ подобныхъ лаекъ, по самой природѣ своей приспособленныхъ къ охотѣ, является неизмѣннымъ спутникомъ и помощникомъ всякаго промышленника.

Такъ какъ, однако, совершенство крайне рѣдко на землѣ даже и въ собачьей породѣ, то собакъ, удовлетворяющихъ всѣмъ требованіямъ промышленника, т. е. такихъ, которыя одинаково хорошо выполняли бы свои обязанности при охотѣ на всякаго звѣря, очень мало; слава объ ихъ достоинствахъ распространяется по цѣлому округу, онѣ являются предметомъ зависти и достигаютъ значительной цѣнности, до нѣсколькихъ десятковъ рублей. Обыкновенно

венно же счастливый обладатель такого рѣдкаго пса не рѣшается разстаться съ нимъ ни за какія деньги.

Гораздо чаще, однако, промышленнику приходится довольствоваться собакой, въ совершенствѣ постигшей охоту на одно какое-нибудь животное,—бѣлку, соболя, медвѣдя, рябчика и т. п., и уже менѣе пригодной для промысла прочихъ звѣрей или птицъ. Бываетъ и еще того хуже — когда собака является посредственностью во всѣхъ отношеніяхъ, но и въ такомъ несовершенномъ видѣ она все же служитъ правою рукою промышленника, безъ которой послѣдній во многихъ случаяхъ совершенно не можетъ обойтись.

Промысловыя собаки хорошо питаются только въ періодъ промысла, когда имъ достаются тушки несѣдобныхъ звѣрей, во все же остальное время года онѣ вынуждены продовольствовать себя сами. Интересную черту промысловыхъ собакъ составляетъ способность ихъ весьма быстро привыкать къ новому хозяину.

Другимъ неизмѣннымъ спутникомъ охотника-промышленника является его ружье—винтовка, и въ рѣдкихъ случаяхъ дробовикъ. Въ ряду всѣхъ способовъ добычи животныхъ, наиболѣе универсальнымъ является все-таки умерщвление ихъ огнестрѣльнымъ, или иногда замѣняющимъ его холоднымъ, оружіемъ, въ большей или меньшей степени примѣнимымъ къ добыванію всѣхъ животныхъ безъ исключенія, въ то время какъ всякаго рода ловушки и приспособленія предназначаются всегда для небольшой сравнительно группы ихъ.

Огромное большинство нашихъ промышленниковъ, въ особенности изъ числа инородцевъ, добываетъ животныхъ винтовками, преимущественно малопульными, крайне примитивнаго устройства — кремневыми, подчасъ съ наружными замками, и значительно рѣже пистонными ружьями. Малый расходъ пороха (изъ фунта до 700 зарядовъ), крайняя простота устройства промысловой винтовки, допускающая не только любую починку, но даже и выдѣлку новой чуть не своими собственными домашними средствами, въ связи съ невозможностью достать въ любое время огнестрѣльные припасы, каковы пистоны и порохъ, и ихъ дороговизной, отсутствіе, наконецъ, какой-бы то ни было организаціи по снабженію промышленниковъ дешевымъ, подхо-

дящимъ для нихъ оружіемъ, заставляетъ послѣднихъ придерживаться старшны и избѣгать дробовиковъ.

Кремневая винтовка, рѣже пистонная, заряжающіяся съ дула (часто даже не пулями, а кусочками свинцу, отгрызаемыми тутъ-же на мѣстѣ отъ носимаго съ собою свинцоваго прутика), съ сошками (подставками)—вотъ типъ промысловаго ружья, настолько часто описаннаго въ разныхъ охотничьихъ статьяхъ и сочиненіяхъ, и всѣмъ извѣстнаго, что положительно не стоитъ повторяться; лишь въ нѣкоторыхъ пунктахъ Россіи, вслѣдствіе особенности мѣстныхъ условій, благопріятствующихъ обзаведенію лучшимъ оружіемъ, традиціонная кремневая винтовка отживаетъ свой вѣкъ или окончательно забыта. Такъ, напримѣръ, на Уралѣ, въ Пермской губерніи, уже въ 1872 году, по описанію Сабанѣева, у промышленниковъ, помимо винтовокъ мелко и крупнокалиберныхъ, кремневыхъ и пистонныхъ, мѣстныхъ заводовъ, Ижевскихъ, Невьянскихъ и другихъ, а у нѣкоторыхъ и самодѣльныхъ, встрѣчались дробовики самыхъ крупныхъ калибровъ, преимущественно въ юго-западныхъ и юго-восточныхъ уѣздахъ. На Кавказѣ промышленники охотятся на крупнаго звѣря преимущественно съ берданками, а въ Уссурійскомъ краѣ почти всѣ снабжены прекрасными винтовками Винчестера, причемъ, одновременно съ этимъ, у мѣстныхъ браконьеровъ-маньчъ и корейцевъ, въ ходу ружья самага первобытнаго типа — фитильныя. Въ Туркестанскомъ краѣ, по свидѣтельству Наливкина (1891 г.), туземнымъ оружіемъ является *мултукъ*, фитильная пицаль съ подсошками, постепенно вытѣсняемый русскимъ оружіемъ. До прихода русскихъ дробин не знали, а стрѣляли только пулями, которыя отливали сами; случалось нерѣдко, что и порохъ сами приготавливали, по теперь, конечно, предпочитаютъ русскій. У киргизовъ Арало-Каспійской степи огнестрѣльное оружіе сперва было рѣдкостью, первобытное, фитильное, а потомъ уже стали проникать къ нимъ русскія ружья — винтовки и малокалиберныя дробовики тульской работы (Полферовъ).

Въ непромысловомъ районѣ Европейской Россіи винтовка, конечно, совершенно почти вытѣснена тульскими дробовиками, малопригодными для настоящихъ промышленниковъ по звѣрю, такъ какъ дробовой зарядъ совершенно, напримѣръ портитъ шкуру бѣлки, и обходится къ тому-же дорого, что

ясно было доказано на опытѣ олонецкаго земства, выписавшаго въ 70-хъ годахъ тульскія дробовики для продажи промышленникамъ, по своей цѣнѣ, въ долгосрочный кредитъ (по 12 руб.), признавшимъ эти ружья мало для себя подходящими. До сихъ поръ еще, судя потому, что выставилъ Олонецкій Губернскій Статистическій Комитетъ на Всероссийской Нижегородской Выставкѣ 1896 года, въ Олонецкой губерніи, въ двухъ шагахъ отъ столицы, въ ходу *кремневья винтовки!* Въ нѣкоторыхъ мѣстахъ, на крайнемъ сѣверо-востокѣ Европейской Россіи, даже и эти винтовки считались многими промышленниками до закона 3 Февраля 1892 года излишнею роскошью, при возможности обходиться безъ нихъ, одними самодельными аппаратами; особенно рельефно бросился въ глаза фактъ отсутствія ружей у многихъ промышленниковъ, по свидѣтельству архангельскаго губернатора, послѣ введенія обязательныхъ свидѣтельствъ на право охоты, благодаря чему сразу-же въ 1893 году сократилось число промышленниковъ, снова начавшее возрастать по мѣрѣ пріобрѣтенія ими ружей.

Признавая автоматическіе приборы для ловли звѣрей и птицъ страшнымъ зломъ, подрывающимъ въ корень наше русское промысловое охотничье хозяйство, нельзя не прійти къ тому выводу, что бороться съ нимъ должно путемъ цѣлаго ряда мѣръ, влекущихъ за собою возможность пріобрѣтать промышленникамъ глухихъ мѣстъ оружіе, порохъ, пистоны и свинець, по минимальной цѣнѣ, и притомъ не гдѣ-нибудь, за тридевять земель, въ губернскомъ городѣ, а у себя подъ бокомъ, въ волостномъ правленіи, на примѣръ, черезъ которое промышленникъ могъ-бы даже выписывать все для него нужное по части огнестрѣльныхъ припасовъ, по предварительному заявленію. Задача правительства будетъ заключаться, во-первыхъ, въ заготовкѣ пистонныхъ винтовокъ выработаннаго вѣками типа, возможно лучшаго качества, по доступной для промышленниковъ и привычной имъ цѣнѣ, а во-вторыхъ, въ организаціи сбыта ихъ и казенной продажѣ огнестрѣльныхъ припасовъ на всѣхъ мелкихъ торгахъ, ярмаркахъ и черезъ посредство волостныхъ правленій, что сразу сдѣлаетъ страшный подрывъ скупщикамъ дичи и пушнаго товара, снабжающимъ промышленниковъ порохомъ, цѣня его чуть не на вѣсь золота, и тѣмъ самымъ выну-

ждающимъ промышленниковъ ограничивать примѣненіе огнестрѣльнаго оружія.

Такъ, напримѣръ, жителямъ Туруханскаго края фунтъ пороха обходится, какъ мы увидимъ въ главѣ V, въ 2 р. 50 к. Въ Тургайской области, по свидѣтельству Полѣрова, „степные торгоши, разѣзжая по ауламъ съ своими подвижными лавочками, снабжаютъ охотниковъ порохомъ, дробью, пистонами, назначая высокія цѣны; такъ, за фунтъ пороха торгошъ вымѣниваетъ барана, за фунтъ дроби—двѣ овчины, а за сотню пистоновъ—кожу яловку. Въ послѣднее-же время эти степные пауки постепенно забираютъ въ свои руки всю пушнину, вымѣнивая ее на охотничьи снаряды, и широко эксплуатируютъ кочевника—охотника. Учрежденіе внутри области базаровъ и ярмарокъ значительно подняло цѣны на пушнину, и киргизъ - охотникъ понемногу начинаетъ выпутываться изъ сѣтей ловкаго торгоша, хотя по прежнему платитъ еще громадные деньги за всѣ охотничьи снаряды“.

Хорошій примѣръ вліянія удешевленія стоимости пороха можно привести изъ практики Олонецкой губерніи. Послѣ того, какъ съ 1870 года вышелъ новый законъ о продажѣ пороха съ пониженіемъ цѣны, въ продолженіе 3 лѣтъ спросъ на него въ Олонецкой губерніи учетверился; мало того, скупщики стали браковать давленую дичь и повысили цѣну стрѣляной <sup>1)</sup>.

Стремиться къ тому, чтобы настоящіе звѣровые охотники перешли отъ винтовокъ къ дробовикамъ совершенно незначѣмъ; однако ружья послѣдняго типа тоже необходимы при охотѣ на птицу, въ особенности водяную, какъ противъсь массовому истребленію разнаго рода пленками и т. п. приборами, а главное, избіенію птицъ въ періодъ линьки,—способъ рѣшительно всюду, отъ острововъ Ледовитаго океана до самаго Каспійскаго моря, долженствующій подлежать безусловному воспрещенію.

Для стрѣльбы пролетныхъ гусей, лебедей и утокъ промышленники употребляютъ нерѣдко монструозныя орудія, отъ 20—30 фунтовъ до 1 пуда и даже болѣе вѣсомъ, длиною 2—3½ аршина, самыхъ крупныхъ калибровъ, въ кото-

---

<sup>1)</sup> Лѣсные промыслы, охота и рыболовство въ Олонецкой губ. Олонецк. Губ. Вѣдом. 1874 г. № 85.

рыя считается общимъ правиломъ всыпать возможно большее количество пороха, удваивая или утраивая заряды при большихъ разстояніяхъ. Послѣдствія бываютъ нерѣдко весьма печальныя: ружья разрываются, калѣчатъ или убиваютъ наповаль охотниковъ, при лучшемъ исходѣ выламываютъ имъ ключицы и т. п. Таковую обузу промышленникъ волочить за собою до тѣхъ поръ, пока не подкрадется изъ за льдины на вѣрный выстрѣлъ, которымъ онъ рассчитываетъ положить штукъ 5—10, а то и болѣе гусей или лебедей разомъ, такъ какъ зарядъ стоитъ дорого (иногда на него идетъ до 12 золотниковъ пороха) и расфевать его зря на воздухъ не приходится. Бываетъ такъ, что за весь промыселъ дѣлаютъ всего нѣсколько выстрѣловъ, не больше десятка.

Кромѣ ружья, для добыванія животныхъ употребляются, отживающіе свой вѣкъ даже и у инородцевъ, *луки со стрѣлами*, иногда тупыми, такъ называемыми *томарами*, употребляемыми при добычѣ мелкихъ пушныхъ звѣрковъ, горностаевъ, соболей, а чаще всякаго рода колющія орудія, какovy *рогатины*, во всѣхъ ихъ многочисленныхъ видоизмѣненіяхъ (рѣже *копья*), а также *ножи*, *топоры* и т. п.

Рогатины промышленниковъ далеко не такъ массивны какъ тѣ, съ которыми отправляются на охоту медвѣжатники-спортсмены. До какой степени доходятъ въ этомъ отношеніи инородцы, можно судить по описанію орончской рогатины — „пальмы“, приведенному у Черкасова, съ которой владѣлецъ ея выходитъ одинъ на одинъ противъ медвѣдя. Пальма есть ничто иное, какъ 6-ти вершковый ножъ, насаженный на легкую палку, четвертей 7—8, обернутую для крѣпости вареной берестой. Весь инструментъ вѣситъ всего 4—5 фунтовъ. Еще большей неустрашимости требуетъ примѣненіе такъ называемой *распорки*, которую орончъ нерѣдко постоянно носить при себѣ, на случай встрѣчи съ медвѣдемъ. Распорка представляетъ изъ себя желѣзный якорь-кошку съ прямыми, зазубренными лапами, не болѣе пяти вершковъ въ поперечникѣ, насаженный на шести-вершковую ручку съ крѣпкимъ ремнемъ, служащимъ для того, чтобы инструментъ крѣпче держался въ рукѣ. На якорь надвигается съ руки фальшивый рукавъ, скрывающій инструментъ. Встрѣтивъ медвѣдя, охотникъ старается его раздражить, и вызвать на единоборство, т. е. поставить на

заднія лапы, послѣ чего онъ быстро прячется за стволъ дерева, гдѣ ловко увертывается и протягиваетъ передъ разъяреннымъ звѣремъ руку съ распоркой; тотъ хватаетъ въ бѣшенствѣ мнимую руку зубами и раздробляетъ себѣ пасть, послѣ чего его уже легко добить.

### *В. Съ ловчими птицами.*

Охота съ ловчими птицами, пользовавшаяся такимъ большимъ почетомъ въ XV вѣкѣ, въ настоящее время производится въ широкихъ размѣрахъ только въ предѣлахъ Арало-Каспійской низменности, въ Туркестанѣ и на Кавказѣ, гдѣ мѣстами она носитъ даже промысловый характеръ. Для этой цѣли употребляются крупные хищники, каковы беркуты, кречета, ястреба-тетеревятники и перепелятники и мелкіе сокола.

Охотятся или съ однѣми только птицами, или съ ловчими птицами изъ-подъ собакъ, роль которыхъ заключается въ розыскиваніи и выпугиваніи дичи, причемъ этотъ послѣдній способъ наиболѣе добычливъ, такъ какъ пройденная мѣстность бываетъ буквально очищена отъ дичи; или-же, наконецъ, въ подходящихъ для того мѣстахъ, дичь выгоняется изъ густыхъ камышевыхъ зарослей охотниками, разбѣзжающими на лодкахъ-каюкахъ, и производящими шумъ боемъ въ бубны, крикомъ и свистомъ, въ то время какъ всадники съ ловчими птицами принимаютъ вылетающую дичь и бьютъ ее (Полферовъ).

Объектами охоты съ ловчими птицами служатъ всевозможные звѣри и птицы, начиная отъ волка и дрофы и кончая горностаемъ и перепелкой, причемъ, конечно, величина добываемаго животного находится въ соответствіи съ размѣрами охотящейся птицы. Для мелкихъ хищниковъ опасно даже брать крупное животное, въ виду могущихъ случиться переломовъ ключицы. Чаще всего добываютъ при помощи ловчихъ птицъ лисицъ, корсаковъ, зайцевъ, также волка, хорька, горностаю, а изъ птицъ—дрофу, утокъ, казару, куликовъ, перепеловъ, сѣрыхъ и каменныхъ куропатокъ, а также турачей, дикихъ гусей и проч.

Охота съ ястребомъ, соколомъ и кречетомъ начинается (въ Тургайской области), по Полферову, съ половины октября, когда птицы собираются въ стаи для отлета, и прекращается съ первымъ снѣгомъ, а съ беркутомъ, наоборотъ, начинаютъ

охоту со снѣгомъ, около конца ноября и, смотря по глубинѣ снѣга, продолжаютъ до февраля.

*С. Безъ собаки.*

Охотникъ, желающій добыть звѣря или птицу, употребляетъ одинъ изъ слѣдующихъ приемовъ:

а) Заганиваніе животныхъ до утомленія.

б) Подкарауливаніе животныхъ.

1) При естественныхъ условіяхъ, безъ всякихъ приспособленій.

2) Съ устройствомъ приспособленій въ родѣ шалашей, ямъ, лабаза и т. п.

3) Подкарауливаніе или ловля на приманку.

в) Скрадываніе (подходъ, подъѣздъ, подпалзываніе).

1) Обѣздъ на виду у животнаго.

2) Скрадываніе за естественнымъ прикрытіемъ.

3) Скрадываніе за искусственнымъ прикрытіемъ.

4) Отвлеченіе вниманія животнаго отъ охотника.

г) Облаву (загонъ или нагонъ):

Животныя могутъ гнаться:

1) На охотника.

2) На сѣти и разные приборы для ловли или умерщвленія ихъ.

3) На ледъ.

е) Выслѣживаніе.

ф) Выгонъ звѣря изъ его убѣжища, норы и т. п. или извлеченіе его оттуда разными способами.

г) Добываніе животныхъ, пользуясь временнымъ ослабленіемъ ихъ чуткости и находящихся въ безпомощномъ состояніи или безвыходномъ положеніи.

Разсмотримъ-же теперь каждый изъ этихъ способовъ отдѣльно:

а) *Заганиваніе животныхъ до утомленія.*

Очень часто этотъ приемъ пускается въ ходъ при охотѣ съ собаками, причѣмъ гонитъ звѣря эта послѣдняя, а охотникъ только старается не отставать, но случается и такъ, что заганиваетъ самъ охотникъ безъ собаки, — верхомъ на лошади, на лыжахъ или въ лодкѣ.

1) Въ первомъ случаѣ, аналогичномъ травлѣ животныхъ борзыми, быстротѣ бѣга звѣря противопоставляются удалъ



и ловкость всадника, причемъ такого рода травля верхами волковъ, лисицъ, иногда даже кулановъ и джейрановъ (нѣсколькими всадниками) только и могла возникнуть на просторѣ нашихъ южно-русскихъ и Арало-Каспійскихъ степей. Измученное животное *застрѣливается* нагнавшимъ его охотникомъ, чаще-же прямо убивается ударомъ *нагайки* или *закалывается*; въ Забайкальѣ загнанныхъ такимъ образомъ *кулановъ* и *волковъ* ловятъ *икрюкомъ* — крѣпкой петлей, привязанной на длинной палкѣ. Въ Елисаветпольской губерніи джейрановъ иногда заганиваютъ заѣздомъ на 2 — 3 смѣнахъ лошадей. Дѣло въ томъ, что нѣкоторыя быстроногія млекопитающія, каковы джейраны и дзерены, при преслѣдованіи ихъ охотникомъ, стараются всегда заскакать впередъ его и перерѣзать ему путь, вслѣдствіе чего они должны дѣлать постоянно крюкъ и неминуемо утомляться.

2) Заганиваніе *на лыжахъ* безъ собаки возможно лишь при наличности какого-нибудь условія, препятствующаго животному воспользоваться въ полной мѣрѣ быстротой своего бѣга; таковыхъ условій два — *глубокій снѣгъ* и *насть*. Присутствіемъ снѣжнаго покрова пользуются, правда, и въ предыдущемъ случаѣ — заганиваніи звѣрей на лошадяхъ, но только до известной степени, пока снѣгъ не превышаетъ на примѣръ  $1\frac{1}{2}$  — 2 четвертей, каковой слой, не мѣшая лошади скакать, сильно утомляетъ лисицу. При болѣе глубокомъ слоѣ снѣга, да въ особенности лежащемъ не равномерно, а сметенномъ буранами въ кучи, что неминуемо на открытой степи, преимущество опять оказывается на сторонѣ звѣря, такъ какъ онъ, пользуясь наметенными и уплотненными сугробами, быстро убѣгаетъ, въ то время какъ лошадь поминутно проваливается.

Не то мы видимъ въ лѣсной полосѣ, гдѣ снѣгъ лежитъ большею частью рыхло, ровно, сметаясь въ кучи лишь на открытыхъ мѣстахъ, или сдуваясь съ обнаженныхъ склоновъ и вершинъ въ долины и ущелья; въ концѣ-же зимы на снѣгу образуется насть. Какъ глубокой снѣговой покровъ въ многоснѣжныя зимы, такъ и насть благопріятствуютъ вышеупомянутому способу добычи звѣрей посредствомъ заганиванія ихъ на лыжахъ до полного изнеможенія, вслѣдствіе чего онъ болѣе всего и примѣняется въ лѣсной области.

*Настъ.* При наступленіи первыхъ признаковъ весны, солнечные лучи успѣвають за день нѣсколько растопить поверхность толстаго еще снѣгового покрова, послѣ чего за ночь, или при новомъ наступленіи холодныхъ дней, она замерзаетъ, образуя тонкую ледянистую корку, — такъ называемый *настъ*; настъ удерживаетъ человѣка на лыжахъ, крупные-же звѣри сквозь него проваливаются. Время образованія наста зависитъ, конечно, отъ географическаго положенія мѣстности и отъ хода температуры въ данномъ году; въ общемъ-же большинство указаній относительно охоты по насту падаютъ на Мартъ мѣсяць (съ Февраля по Апрель).

*Охота по насту* — одинъ изъ губительнѣйшихъ способовъ добычи звѣря, какъ будто специально придуманный для бессмысленнѣйшаго перевода животныхъ, преимущественно крупныхъ, каковы: олени, лоси, маралы, козы и многія другія, практикующійся притомъ-же въ самую неподходящую пору ихъ жизни — въ періодъ конца беременности. Лишь только появятся первые признаки весны и образуется настъ, какъ вся масса промысловыхъ охотниковъ отправляется „на бойню“, такъ какъ иного названія для подобной охоты невозможно придумать. Будто по мановенію жезла, по всей Сибири, на Уралѣ и на сѣверо-востокѣ Европейской Россіи начинается безпощадная и притомъ безцѣльная рѣзня, во время которой, въ продолженіе нѣсколькихъ дней, гибнутъ десятки, годами даже сотни тысячъ, самыхъ крупныхъ и полезныхъ промысловыхъ животныхъ, и притомъ, очень часто, совершенно непроизводительно. Легко скользя на своихъ лыжахъ по гладкой поверхности тонкаго наста, охотники скоро нагоняютъ проваливающихся на каждомъ шагу животныхъ и безъ милосердія рѣжутъ ихъ ножами или даже просто глушатъ палками. Это-ли не бойня! Каждый шагъ доставляетъ убѣгающему животному новыя страданія; ледяная корка, пробиваемая копытцами, въ то время, когда нога проваливается въ снѣгъ, царапаетъ послѣднюю; сперва страдаетъ шерсть и кожа, затѣмъ дѣло доходитъ до мяса, которое при дальнѣйшемъ бѣгѣ тоже сдирается до самой кости. Преслѣдуемое животное быстро начинаетъ приставать; еще нѣсколько порывистыхъ усилій — и оно въ полномъ изнеможеніи покорно ожидаетъ своей участи.

При видѣ такой легкой добычи, промышленники обращаются положительно въ какихъ-то кровожадныхъ животныхъ; не говоря уже про заботы о будущемъ, они теряютъ всякую способность ориентироваться даже въ настоящемъ. Партия въ нѣсколько человекъ, избивъ въ 3—4 дня сотни животныхъ, подчасъ рѣшительно не знаетъ, что съ ними дѣлать. Мясо, коимъ быстро наполнили себѣ всѣ амбары, котораго вдоволь наѣлись даже собаки, теряетъ всякую цѣнность, такъ что о вывозѣ его изъ лѣса не можетъ быть и рѣчи, и оно остается въ тайгѣ на съѣденіе волкамъ; хорошо, если успѣютъ во время снять и вывезти однѣ только шкуры! Да и это не всегда удается. Быстро наступившее тепло можетъ дня въ два-три такъ испортить дороги, что никакой вывозъ изъ лѣсу становится невозможнымъ, и трофеи ненасытной человѣческой алчности, въ видѣ неободранныхъ лосяныхъ или маралыхъ тушъ, остаются лежать въ лѣсу въ той позѣ, въ какой неумолимая судьба въ лицѣ звѣря — промышленника прикончила ихъ земное существованіе. Случается, что не все стадо разомъ достается въ руки охотниковъ; нѣкоторымъ членамъ его, преимущественно-же болѣе легкимъ самцамъ, удается избѣжать смерти, но въ какомъ только видѣ? — съ изодранными до костей ногами, мотающимися лоскутами кожи, подчасъ съ вывихами и переломами костей ногъ. Самки-же, переживающія послѣдній періодъ беременности, первыми обыкновенно падаютъ подъ ударами ножа. Въ исторіи промысловой охоты Россіи занесено много случаевъ такихъ массовыхъ избіеній крупныхъ звѣрей, поражавшихъ даже привычныхъ къ тому сибирскихъ наблюдателей; а во сколько разъ большія количества животныхъ губятся ежегодно по пасту, избѣгая огласки? Для примѣра приведу нѣсколько наиболѣе поразительныхъ фактовъ. Миддендорфъ рассказываетъ про двухъ братьевъ тунгузовъ, убившихъ на Алданскомъ хребтѣ въ самое непродолжительное время 600 сѣверныхъ оленей, нисколько не думая и не имѣя даже возможности извлечь какую-нибудь пользу изъ ихъ мяса. Пржевальскій упоминаетъ о 4-хъ гольдахъ, убившихъ на средней Уссури по пасту въ 2 дня 55 мараловъ, изъ коихъ удалось имъ вывезти только нѣсколькихъ, остальные-же сгнили въ лѣсу; за то лѣтомъ нельзя было добыть въ тѣхъ мѣстахъ ни одного

взрослаго пантача. Лаврентьевъ <sup>1)</sup> приводитъ рядъ не менѣе возмутительныхъ случаевъ массоваго избіенія звѣрей по насту, а именно:

1) Въ 1875 г. незначительныя деревушки близъ Иркутска, какъ Олха, Маркова, давили козъ сотнями, а въ 1879 г. истребили почти до тла тѣхъ, что оставались и появились съ 1875 года.

2) Тогда-же въ селѣ Мотскомѣ, Иркутскаго окр., въ одну недѣлю по насту затравили до 500 козъ, по преимуществу стельныхъ.

3) Въ Баргузинскомъ округѣ, за Байкаломъ, въ концѣ 50-хъ годовъ, три челоуѣка загнали по насту и убили 60 лосей, сняли только шкуры и отрубили губы, остальное-же бросили, за невозможностью перевезти въ деревню и сохранить.

4) Тамъ-же жители села Горячинскаго убили однажды по насту до 200 лосей.

5) Въ концѣ 70-хъ годовъ жители ясачно-крестьянской деревни Балаганки (въ 50 верстахъ отъ г. Балаганска), имѣющей до 50 дворовъ, взяли по насту до 30 козъ на дворъ, убивъ, слѣдовательно, всего около 1,500 штукъ въ нѣсколько дней.

Результаты подобныхъ охотъ, конечно, немедленно же сказываются; не только промыселъ временно прекращается, но даже животныхъ нѣсколько лѣтъ подъ рядъ совсѣмъ не бываетъ видно, до тѣхъ поръ, пока нѣкоторые единичные, случайно спасшіеся, экземпляры не размножатся или звѣрь не появится изъ другой какой-нибудь мѣстности, нерѣдко изъ Монголіи.

Чтобы покончить съ настомъ скажемъ, что этой порой пользуются промышленники не только для заганиванія крупныхъ животныхъ, но также для возобновленія прерваннаго глубокими снѣгами звѣринаго и птичьяго промысла, причемъ слѣдуетъ замѣтить, что весенняя охота по насту является въ большинствѣ случаевъ несвоевременною, въ виду того, что эта пора совпадаетъ какъ разъ съ періодомъ беременности многихъ животныхъ, какъ напримѣръ всѣхъ жвачныхъ, бѣлки, соболя, куницы, хорька, колонка, лисицы и многихъ другихъ, т. е. всѣхъ первостепенныхъ промысловыхъ звѣрей.

Заганиваніе крупныхъ звѣрей по *глубокому снѣгу*, уступая нѣсколько охотѣ по насту въ жестокости, такъ какъ при этомъ животное не ранитъ себѣ ногъ, является столь-же

---

<sup>1)</sup> *Лаврентьевъ*. Свобода охоты въ Сибири и ея результаты. Вост. Обзорніе, 1891, № 27.

губительнымъ способомъ охоты, если даже не болѣе, съ точки зрѣнія количества избиваемыхъ при этомъ животныхъ. Дѣйствительно, періодъ наста болѣе или менѣе скоропреходящъ, да и хорошій настъ бываетъ не каждый годъ; что же касается глубокаго снѣга, то разъ онъ выпалъ, козы, маралы и лоси сами выходятъ на открытыя мѣста, бродятъ иногда вблизи селеній, и тутъ для промышленника открывается полный просторъ—рѣжь, сколько душѣ угодно.

Само собою разумѣется, что оба только что изложенныхъ способа массовой добычи животныхъ требуютъ строжайшаго и возможно настойчиваго преслѣдованія, что возможно провести въ жизнь, по крайней мѣрѣ для одного изъ нихъ, путемъ воспрещенія вообще *всякой охоты по nastу*, какъ завѣдомо губительной для многихъ звѣрей.

3) Заганиваніемъ *на лодкѣ* добываютъ главнымъ образомъ *лебедей*, иногда другихъ птицъ (фламинго), въ періодъ ихъ линьки, причемъ охотники пользуются временною неспособностью птицъ летать. Гонка лебедей, практикуемая у насъ на Каспійскомъ и Аральскомъ моряхъ, заключается въ томъ, что промышленники въ лодкахъ разыскиваютъ стадо птицъ, плавающихъ въ морѣ недалеко отъ берега или острова, и стараются отрѣзать имъ путь отступленія къ камышамъ, послѣ чего начинаютъ усердно преслѣдовать ихъ, загоняя все дальше и дальше въ открытое море, до тѣхъ поръ, пока лебеди, окончательно выбившись изъ силъ, не допустятъ перебить себя веслами или палками.

б) *Подкарауливаніе животныхъ* (засада). Зная образъ жизни животнаго, всегда можно добыть его, воспользовавшись его привычкой посѣщать опредѣленное мѣсто или проходить черезъ него, засѣвъ гдѣ-нибудь за естественнымъ прикрытіемъ—за деревомъ, въ травѣ, камышѣ, ложбинѣ и т. п.—и поджидая его прихода или прилета. Въ нѣкоторыхъ случаяхъ оказывается болѣе рациональнымъ устроить особое приспособленіе для того, чтобы присутствіе охотника было по возможности скрыто отъ взора или чутья сторожкихъ животныхъ, каковы напримѣръ ямы, шалаши или сидьбы и лабазы.

*Ямы* устраиваются преимущественно на открытыхъ мѣстахъ, лишенныхъ кустарной и древесной растительности, напр. на песчаныхъ отмеляхъ, открытыхъ берегахъ рѣкъ и

озеръ, т. е. тамъ, гдѣ появленіе возвышающагося на ровной поверхности шалаша могло-бы возбудить подозрѣніе у птицъ. Въ яму садится охотникъ, а сверху она прикрывается какимъ-нибудь подходящимъ къ мѣстнымъ условіямъ матеріаломъ. Весною, во время прилета гусей, когда еще не весь снѣгъ стаялъ, яму прикрываютъ въ Сибири крышкой изъ бересты.

*Шалашы* устраиваются весьма различно, судя по назначенію ихъ и окружающей обстановкѣ — изъ камыша, хвороста, свѣжихъ еловыхъ или иныхъ вѣтвей. *Сидьба*—это тотъ-же шалашъ, только по сибирски.

Между шалашами и ямами нѣтъ такого рѣзкаго различія, какъ это можетъ на первый взглядъ показаться; такъ иногда роютъ неглубокую яму, а надъ ней устраиваютъ шалашъ уже меньшей высоты.

*Лабазъ* есть приспособленіе въ видѣ помоста изъ жердей, устроенное на деревьяхъ на высотѣ  $1\frac{1}{2}$  — 2 саж. отъ поверхности земли, какъ для большей безопасности, такъ и для того, чтобы было меньше шансовъ звѣрю почуять присутствіе охотника. Въ этомъ отношеніи лабазъ имѣетъ значительное преимущество передъ сидьбой.

Подкарауливаніе или добыча звѣря изъ засады—способъ, примѣняющійся въ столь многочисленныхъ случаяхъ и распространяющійся на столькихъ животныхъ, что для предварительной ориентировки необходимо привести всѣ случаи подобной добычи въ нѣкоторую систему. Такъ, можно подожидать звѣря или птицу:

- 1) На мѣстѣ ихъ кормежки.
- 2) У водопоя или у воды же въ лѣтніе жары.
- 3) Въ мѣстѣ ночевки, на гнѣздѣ или у норы.
- 4) На пути слѣдованія при постоянныхъ или періодическихъ перемѣщеніяхъ изъ одного мѣста въ другое.
- 5) Въ мѣстахъ сборища животныхъ въ брачный періодъ жизни.

1) Среди массы случаевъ, когда охотнику приходится подкарауливать животныхъ на мѣстѣ ихъ кормежки, на первомъ мѣстѣ слѣдуетъ поставить охоту на *солонцахъ* и *солонпекахъ*, какъ имѣющую важное промысловое значеніе въ Сибири. Солонпеками называются южные склоны горъ, ранѣе всего весною обнажающіеся отъ снѣга и покрывающіеся

свѣжеі сочной травой, на которую, послѣ зимняго поста, всѣ жвачныя набрасываются съ особенною жадностью, а солонцами—полянки и прогалины на лѣсныхъ склонахъ горъ, съ солонатовой почвой, которую тѣ же животныя лижутъ и грызутъ по ночамъ въ продолженіе всего лѣта до самыхъ заморозковъ, ощущая потребность въ соли. Солонецъ — это клубъ животныхъ; дѣйствительно, кромѣ жвачныхъ животныхъ, являются туда и заяцъ, и кабанъ испить соленой водички, равно какъ медвѣдь съ тигромъ—полакомиться на счетъ свѣжей дичинки. Охота на солнопекахъ производится раннею весною, а на солонцахъ — все лѣто и осень, хотя наибольшій интересъ она представляетъ для промышленниковъ въ первую половину лѣта, когда главнымъ объектомъ охоты является *мараль* или *изюбрь*, или же вѣрнѣе, его драгоценныя *панты*—молодые незатвердѣвшіе рога, сбываемые по весьма дорогой цѣнѣ въ Китай.

Одно это обстоятельство указываетъ намъ, насколько важное значеніе имѣетъ для сибиряка-промышленника охота на солонцѣ, требующая отъ него, однако, не мало труда, терпѣнія и навыка. Для подкарауливанія животныхъ, приходящихъ на солонецъ ночью, устраиваются сидьбы, а гораздо лучше—лабазы, на которыхъ промышленникъ проводитъ цѣлыя ночи, то ёжась отъ пронизывающаго сырого холода, то подвергаясь нападенію неотвязнаго „гноуса“. Стрѣлять приходится подчасъ въ совершенномъ мракѣ, вслѣдствіе чего, для лучшаго выцѣливанія, употребляются или костяныя мушки, или даже само ружье еще днемъ закрѣпляется неподвижно, нацѣленнымъ на то мѣсто, гдѣ должно приходиться туловище звѣря, лижущаго солонецъ; промышленнику остается лишь дернуть за спускъ въ надлежащій моментъ.

Въ случаѣ отсутствія хорошихъ натуральныхъ солонцовъ, промышленники устраиваютъ искусственные или такъ называемыя *солянки*, втоптывая въ землю соль на посѣщаемыхъ звѣремъ лѣсныхъ прогалинахъ или поливая ее соленымъ растворомъ. Гораздо практичнѣе, однако, засыпать солью дырья, образуемыя втыкаемымъ въ землю коломъ, такъ какъ при этомъ выходитъ меньше соли, а животныя лижутъ землю энергичнѣе, находя соль на большихъ глубинахъ. На первоначальное устройство солонца идетъ соли около одного пуда,

да на ежегодное подновленіе его требуется около 10—15 фунтовъ.

Кромѣ охоты на солонцахъ къ этой же категоріи добычи животныхъ на кормежкахъ слѣдуетъ отнести подкарауливаніе медвѣдя съ лабаза на овсахъ, зайцевъ на озими и въ огородахъ, кабановъ на бахчахъ, гусей и казаръ на поляхъ.

2) У водополя караулятъ преимущественно крупныхъ животныхъ, каковы жвачныя и однокопытныя: сохатый, мараль, косуля, сайгакъ, куланъ; около воды же эти животныя спасаются обыкновенно въ сильныя жары отъ надоѣдливыхъ насѣкомыхъ.

Сохатый любитъ приходить по ночамъ на болота отчасти на кормежку, отчасти же для того, чтобы насладиться купаньемъ, гдѣ его и поджидаетъ промышленникъ, сидя въ засадѣ.

3) Зная навѣрное, что птица, слетѣвшая съ гнѣзда на кормежку, или звѣрь, вышедшій изъ норы, непременно вернуться обратно, равно и находящійся въ норѣ долженъ изъ нея выйти, охотникъ устраиваетъ засаду и терпѣливо ждетъ желаннаго момента, когда ему можно будетъ пустить зарядъ въ свою жертву. Около гнѣздъ или на ночлегѣ выгодно поджидать въ томъ случаѣ, когда птицы гнѣздятся большими колоніями, улетаютъ кормиться и возвращаются обратно на ночевку цѣлыми стаями, какъ напримѣръ казарка, гуси, утки, причемъ одинъ удачный выстрѣлъ въ густую стаю можетъ вознаграждать потраченное на ожиданіе время.

Передъ норой караулятъ обыкновенно по ночамъ барсука, подъ утро возвращающагося со своихъ ночныхъ походовъ; передъ норой же залегаетъ обыкновенно промышленникъ сурочникъ, въ ожиданіи того, что сурокъ вылѣзетъ наружу; большею частью при этомъ сурочникъ ложится на землю за прикрытіемъ „телѣжки“ (см. ниже), недалеко отъ сурчины—нарытаго животнымъ курганчика, шагахъ въ 15—20, и терпѣливо ждетъ, пока сурокъ покажется изъ норы.

4) Подкарауливаніе звѣрей и птицъ на пути ихъ періодическихъ перекочевокъ имѣетъ обширное примѣненіе. Достаточно вспомнить охоту „на перелетѣ“ на гусей и утокъ, а также иногда глухарей и тетеревей, причемъ охотникъ устраиваетъ засаду на пути, по которому птицы эти переле-



таютъ на мѣсто кормежки и оттуда летятъ обратно къ мѣсту ночевки или дневнаго пребыванія. Привычка гусей и утокъ совершать перелеты съ озеръ на поля и обратно, по одной и той же дорогѣ, даетъ возможность примѣнять изстари извѣстный способъ ловли ихъ такъ называемыми „перевѣсами“—сѣтями, устанавливаемыми вертикально поперекъ лѣсныхъ просѣкъ, прогалинь, между одиноко стоящими высокими деревьями на полянахъ и т. п. Сѣть, съ ячеями такой величины, чтобы птица могла свободно просунуть сквозь нихъ голову и шею до самыхъ крыльевъ, развѣшивается на кольяхъ, имѣющихъ вверху кольца, съ продѣтой черезъ нихъ веревкой, посредствомъ которой сѣть можетъ быть натянута кверху или спущена. Высота установки сѣти бываетъ различною: пять, десять и до пятнадцати сажень. Такъ, Шостаковичъ (1882 г.), при обзорѣ промысловъ Нарымскаго края, описываетъ перевѣсъ, 12-ти сажень ширины и 15-ти высоты, устанавливаемый поперекъ просѣки, во всю ширину ея, на пути перелета гусей или утокъ.

Концы веревокъ, управляющихъ сѣтью, проводятся въ шалашъ къ охотнику, который, въ случаѣ если птицы налетѣли на сѣть и застряли въ ней, немедленно отпускаетъ веревки, сѣть валится внизъ и еще болѣе запутываетъ птицъ.

Однимъ изъ добычливѣйшихъ промысловъ является также подстереганіе крупныхъ животныхъ—сѣверныхъ оленей, козъ, лосей, мараловъ, кулановъ, сайгаковъ, дзереновъ, также корсаковъ и нѣкоторыхъ другихъ, во время ихъ осеннихъ и весеннихъ перекочевокъ, (см. глава II), причемъ въ наиболѣе типичной формѣ эта охота производится на сѣверныхъ оленей во время переправы послѣднихъ цѣлыми стадами черезъ рѣчки, когда они гибнутъ тысячами головъ. Сѣверныя племена, отлично знающія всѣ пути и мѣста переправъ оленей черезъ озера и рѣчки, устраиваютъ въ опредѣленное время засады по берегамъ и поджидаютъ, когда олени придутъ и пустятся вплавъ. „Вотъ тихо идетъ стадо оленей“, описываетъ эту охоту Вавиловъ, „и впереди ихъ осторожно выступаетъ вожакъ; вотъ онъ подошелъ къ роковому берегу—все тихо. Осмотрительно вступаетъ вожакъ въ воду, за нимъ спускается все стадо; но только-что оно вошло въ воду, какъ съ обонхъ береговъ раздается адскій

крикъ, хохоть; какъ звѣри, бросаются люди на беззащитныхъ животныхъ; болѣе смѣлые садятся въ челнокъ и съ копьемъ въ рукахъ врѣзываются въ средину стада и колютъ направо и налево, пока хватитъ силъ. Но дорого обходится иногда смѣльчакамъ эта охота; стоитъ только оленямъ перевернуть лодку, тогда охотникъ непремѣнно утонетъ. На берегу происходитъ такая-же бойня; съ тѣмъ-же остервенѣніемъ колютъ оленей ножами, копьями. . . .“.

Косули при осеннихъ и весеннихъ перекочевкахъ гибнутъ тоже массами, особенно на Уралѣ и въ Приамурскомъ краѣ.

Къ этому-же типу охоты можно, пожалуй, отнести стрѣльбу птицъ изъ засады во время весенняго и осенняго пролета.

Звѣри, обитающіе въ какой-нибудь мѣстности, образуютъ такъ называемыя *тропы*, по которымъ главнымъ образомъ и ходятъ на кормежку, на водопой, разыскиваютъ другъ друга во время течки и т. д. Подстереганіе звѣрей на ихъ тропахъ, аналогичное охотѣ на перелетахъ, является также однимъ изъ распространеннѣйшихъ способовъ охоты, преимущественно опять-таки на крупныхъ, каковы жвачныя и однокопытныя. Особенно удачною бываетъ эта охота во время течки, когда самцы лосей, мараловъ, козъ бѣгаютъ оживленно, разыскивая самокъ.

5) Къ послѣдному типу охоты съ подкарауливаніемъ относится весьма распространенный и добычливый способъ стрѣльбы тетеревовъ-косачей, также иногда дупелей, изъ шалаша на *току*, кое-гдѣ примѣняемый также и на стрепетовъ, конечно, по сравненію съ охотой на тетеревовъ, въ ничтожныхъ размѣрахъ. вмѣсто стрѣльбы, иногда дупелей кроютъ на току сѣтью. Сюда-же надо отнести и мало добычливую, а потому и непригодную для промышленниковъ, стрѣльбу вальдшнеповъ на тягѣ.

Очень часто подкарауливаніе животныхъ практикуется въ соединеніи съ *приманиваніемъ ихъ* разными способами, вслѣдствіе чего сама охота оказывается значительно болѣе продуктивною. Такъ, охотникъ можетъ приманивать животныхъ *пищею, голосомъ* самца, самки или дѣтей, а также *голосомъ* того животного, которое служитъ пищею для другого составляющаго объектъ охоты.

*Приманиваніе на пищу.* Первое мѣсто среди этихъ способовъ принадлежитъ, по праву, зимней охотѣ на волковъ на

выкладываемую нарочно пададь, также осенней на *медведя* съ лабаза на задранной имъ скотинѣ, а въ Туркестанѣ также и на *тигра*.

Птиць добываютъ этимъ способомъ въ массовомъ количествѣ въ зимнюю многоснѣжную пору, приваживая ихъ къ опредѣленному пункту разсыпаніемъ зеренъ, ягодъ и установкой сноповъ, а затѣмъ кроя ихъ цѣлыми стаями „*шатромъ*“, устраиваемымъ заранѣе на мѣстѣ прикармливанія, для того чтобы птицы не пугались его и безъ страха шли бы подъ шатеръ, когда настанетъ моментъ ловли.

Шатеръ представляетъ изъ себя большую конусовидную сѣть, связанную изъ крѣпкихъ, по возможности тонкихъ, нитокъ, съ ячейками въ 1—1½ квадратныхъ вершка, достигающую въ окружности, при основаніи конуса, до 10 сажень; по окружности продѣвается веревка, толщиною съ мизинецъ. Въ верхней части конуса въ сѣть вставляется обечайка, 5 вершковаго діаметра, съ вдѣланнымъ въ нее поперекъ брусочкомъ, которымъ она, а вмѣстѣ съ нею и весь шатеръ, опираются на верхушку кола, служащаго для установки шатра. Колъ берется выше конуса сѣти вершковъ на 6 и нижнимъ концомъ ставится на дощечку такъ, чтобы его легко было, дернувъ за веревку, привязанную къ нижнему концу и проведенную въ шалашъ къ промышленнику, уронить, а тѣмъ самымъ свалить и всю сѣть на залѣзшихъ подъ шатеръ птицъ.

Когда шатеръ водруженъ на колъ, его нижніе края растягиваются по окружности и прикрѣпляются тонкими веревочками къ кольямъ, приподнятыми надъ поверхностью утопаннаго снѣга четверти на двѣ; въ такомъ видѣ онъ вполне оправдываетъ свое названіе. Прежде чѣмъ начать ловлю, охотникъ съ осени еще замѣчаетъ мѣста кормежки тетеревиныхъ стай на жнивахъ и ставитъ тамъ приваду—овсяные снопы, иногда гречишные или пшеничные, рябину или калину, а рядомъ съ привадою кладетъ кучу соломы, изъ которой дѣлаетъ передъ ловлей шатеръ. Дальнѣйшее понятно само собою.

Ловля шатрами весьма добычлива и въ большомъ ходу среди промышленниковъ, въ особенности, центральной полосы Россіи, встрѣчаясь нѣсколько рѣже на сѣверовостокѣ и въ Сибири. При удачѣ случается крыть цѣлыя стаи птицъ разомъ.

Шатрами кроются ежегодно, а особенно въ обильныя снѣгомъ зимы, десятки тысячъ *стрѣль куропатокъ*, болѣе всякой другой дичи страдающихъ отъ этого способа ловли, а также *тетерева*, *бѣлыя куропатки*, иногда *рябчики*, *утки*. Въ инныя зимы сѣрыя куропатки вылавливаются крестьянами до послѣдней штуки, въ виду чего шатры слѣдуетъ признать весьма губительнымъ способомъ ловли.

На привадѣ же изъ овсяныхъ сноповъ стрѣляютъ изъ шалаша *косачей* и *глухарей*. Мелкихъ птицъ птицеловы кроютъ въ громадныхъ количествахъ сѣтями при осеннихъ и весеннихъ пролетахъ, а также зимою, во время безкормицы.

Приманкой служить иногда и живой звѣрь или птица, какъ, на примѣръ, при охотѣ на волка съ *поросенкомъ*, причемъ охотникъ ѣдетъ по лѣсу въ крестьянской одеждѣ въ простыхъ саняхъ, имѣя при себѣ поросенка, котораго изрѣдка теребитъ для того, чтобы послѣдній верещалъ. За санями на веревкѣ тащится мѣшокъ, набитый сѣномъ. Волкъ, видя столь привычное для него зрѣлище, крестьянина на дровняхъ, котораго онъ давно отвыкъ бояться, слыша крикъ поросенка и усматривая что-то бѣлое, бѣгущее слѣдомъ за мужикомъ, подбѣгаетъ къ мѣшку, съ цѣлью полакомиться вкусной поросятиной, и стрѣляется въ этотъ моментъ охотникомъ.

Живыя птицы—голуби, куры, служатъ приманкой для ловли хищныхъ птицъ, большею частью улавливаемыхъ въ разнаго рода самодѣйствующіе приборы, и рѣже стрѣляемыхъ изъ шалаша, почему о нихъ рѣчь будетъ впереди.

*Приманиваніе на голосъ.* Въ большинствѣ случаевъ охотникъ при этомъ эксплуатируетъ два сильнѣйшихъ чувства животныхъ—родительскую, а въ частности материнскую, любовь, и половое влеченіе, со всѣми его проявленіями вродѣ единоборства самцовъ изъ за самокъ и т. п.

*Охота на „никъ“*, практикуемая въ широкихъ размѣрахъ въ Сибири на дикихъ козъ, въ первой половинѣ лѣта, основывается на горячей слѣпой привязанности самки козы къ ея „анжиганамъ“, козлятамъ, доходящей до того, что достаточно промышленнику засѣсть гдѣ-нибудь и подражать особымъ берестянымъ пищикомъ крику козленка, чтобы мать, не разбирая того, имѣются ли при ней ея дѣти

или нѣтъ, опрометью бросилась на жалобный зовъ, подчасъ вплотную къ самому охотнику. Случается что при охотѣ на пикъ, вмѣсто козы передъ охотникомъ появляется медвѣдь, обманутый звукомъ и надѣящійся полакомиться мнимымъ анжиганомъ.

На пикъ же бьютъ и кабаргу, хотя въ значительно меньшихъ размѣрахъ, такъ какъ самка этого животнаго, не имѣя драгоцѣнной струн, не считается особенно важной добычей.

Затѣмъ весьма широкое примѣненіе имѣетъ охота на тетеревей и рябчиковъ на *пищикъ*.

Охота съ пищикомъ на тетеревей (въ іюль — августъ) основывается на томъ, что промышленникъ, спугнувъ выводокъ, присаживается въ кусты, или наскоро сооружаетъ шалашикъ, и манитъ пищикомъ, подражая голосу тетеревенка; первую откликается на зовъ и приближается matka, которая и падаетъ подъ выстрѣломъ; затѣмъ охотникъ манитъ голосомъ самки и голосами тетеревятъ, послѣ чего весь выводокъ поочередно является на обстрѣливаемую промышленникомъ полянку и выбивается до чиста. Пищики бываютъ одиночные и двойные (рис. 2 и 3, по Сабанѣву); послѣдніе пищики употребляются когда выводки начинаютъ подрастать, чтобы можно было манить на два голоса и болѣе грубымъ, и нѣжнымъ. Костяной пищикъ или вабикъ, наиболѣе распространенный, дѣлается, по описанію Сабанѣва, слѣдующимъ образомъ: берется толстая гусиная кость, длиною около 4-хъ дюймовъ, ровно отламывающаяся съ обонхъ концовъ; на разстояніи  $\frac{1}{2}$  дюйма отъ одного конца вырѣзывается въ стѣнкѣ небольшое полукруглое отверстіе (рис. 2); сверху — меньшую половину дудочки плотно залѣпливаютъ до вырѣзаннаго отверстія воскомъ, въ которомъ прокалываютъ иглой наискось дырочку; длинная сторона пищика срѣзывается дюйма на  $1\frac{1}{2}$  до половины кости. Охотникъ беретъ въ ротъ залѣпленный конецъ пищика и дуетъ въ него, дотрогиваясь пальцемъ до срѣзаннаго конца. Для удачной охоты на вы-



Рис. 2.



Рис. 3.

водки разныхъ возрастовъ, слѣдуетъ понадѣлать вабки разныхъ тоновъ, издающихъ чистый пискъ, болѣе грубый, съ хрипотой и т. п., или же употреблять двойные вабки (рис. 3).

Охота съ пищикомъ на рябчика, съ конца іюля до глухой осени, аналогична только что описанной; взлетѣвшій выводокъ разсаживается по деревьямъ и подманивается промышленникомъ; весенняя же охота на пищикъ, судя по мѣстности, съ марта до начала іюня, производится на другихъ основаніяхъ: весной самецъ приманивается на голосъ самки, причемъ, для возбужденія его ревности и скорѣйшаго прилета, изрѣдка подражаютъ разъ— другой голосу его соперника, что обыкновенно тотчасъ же оказываетъ свое дѣйствіе. Пищикъ на рябчика (рис. 4) дѣлается изъ кости, гусиного пера, липоваго прута, выливается изъ олова и т. п.



Рис. 4.

крыльевъ — Черкасовъ). Весной же, въ брачный періодъ жизни, на манокъ охотятся на сѣрыхъ и бѣлыхъ куропатокъ, перепеловъ, даже зайцевъ, подражая голосу самки.

Перепеловъ, подманиваемыхъ вабикомъ подобно голосу самки, ловятъ посредствомъ особой, легкой, изъ тонкихъ бечевочекъ вязаной сѣти, квадратной, по 5—6 сажень длины и ширины, иногда меньше, съ ячейками около 1 кв. вершка, которую растягиваютъ по верхушкамъ травъ. Охотникъ ложится около сѣти и вабитъ; самецъ бѣжитъ на зовъ, иногда ослѣпленный такой страстью, что перебегаетъ черезъ самого охотника, не замѣчая того. Когда перепелъ зашелъ подъ сѣть, ловець пугаетъ его; птица взлетаетъ и запутывается въ легкой сѣткѣ.

Охота „на трубу“ или „на ревъ“ въ большомъ ходу въ періодъ течки: мараловъ, сѣверныхъ оленей, сохатыхъ, также обыкновенныхъ оленей на Кавказѣ; охотникъ, подражая реву самца при помощи особой трубы, тѣмъ самымъ приманиваетъ къ себѣ самца, желающаго вступить въ единоборство,

или-же, если онъ еще молодъ и слабъ, изподтишка воспользоваться ласками самки изъ чужаго гарема, въ то время какъ его обладатель занятъ разрѣшеніемъ вопросовъ чести съ другимъ сильнымъ соперникомъ при помощи своихъ увѣсительныхъ рогъ.

Труба дѣлается либо изъ еловой или лиственничной древесины, либо въ формѣ слегка изогнутаго рога, до 2 футъ длины, напримѣръ жителями Саянскихъ, Байкальскихъ, Яблоновыхъ и Хинганскихъ горъ, либо изъ толстыхъ полыхъ стеблей зонтичнаго *Calisace daurica*—на лѣвомъ берегу Амура.

Самцы *косули* и *кабарги* тоже приманиваются особымъ свисткомъ.

Приманиваніе звѣрей на голосъ другихъ, болѣе мелкихъ, служащихъ имъ пищею животныхъ, практикуется при охотѣ на *рысь* — на крикъ зайца, на *лисицу* и *степную кошку* — на пискъ мышей. Въ ту пору, когда лиса зимою обыкновенно мышкуетъ, охотникъ присаживается гдѣ-нибудь за кустомъ и пицить по мышиному, — лисица, заслышавъ аппетитный для нея звукъ, бѣжитъ къ засадѣ и попадаетъ подъ выстрѣлъ.

Употребленіе на приманку ручныхъ экземпляровъ самихъ добываемыхъ видовъ птицы, столь широко распространенное въ средѣ птицеводовъ, примѣняется также и охотниками, чаще всего при охотѣ на селезней съ такъ называемой *криковой* или *круговой уткой*, а также при ловлѣ сѣтью самцовъ перепеловъ на крикъ сидящей въ клеткѣ перепелки. Для этого обыкновенно яйца дикихъ утокъ даютъ насиживать домашней птицѣ, а выросших изъ нихъ утокъ приучаютъ плавать на привязи вокругъ особаго приспособленія, такъ называемаго круга (рис. 5).



Рис. 5.

Приспособленіе это состоитъ изъ кола *e* (втыкаемаго въ дно озера, болота и т. п., близъ шалаша, въ которомъ засаживается охотникъ) съ придѣ-

лываемымъ къ нему кругомъ  $a$ , 5 вершковъ въ діаметрѣ, находящимся въ уровень съ поверхностью воды, и служащимъ для отдыха уткѣ. Утка плаваетъ привязанною на трехаршинномъ шнурѣ  $c$ , за лапку, при помощи ногавки или ремешка  $d$ ; для того-же, чтобы шнурокъ не заматывался вокругъ палки, онъ привязывается не на глухо, а къ свободно вращающемуся на ней кольцу или вертушкѣ  $b$  изъ бересты. Утка плаваетъ и приманиваетъ селезней, а то, во время пролета, и цѣлыя стаи пролетныхъ утокъ, безъ опасенія опускающихся въ такомъ случаѣ на воду. Кромѣ живыхъ птицъ въ ходу также и чучела ихъ, напр. чучела тѣхъ-же утокъ, или гусей, тетеревовъ-косачей и изрѣдка глухарей. Хотя стрѣльба тетеревей на чучела и въ большемъ ходу, но по способу ея производства она подходит къ нѣскольکو иному типу охоты, почему мы и рассмотримъ ее въ подобающемъ мѣстѣ (стр. 145). Чучела дѣлаются и раскрашиваются изъ дерева или папье-маше, тетеревиныя изъ сукна, а лучше всего, конечно, изъ шкурокъ убитыхъ птицъ.

Нерѣдко, при охотѣ на гусей, во время пролета, послѣ первыхъ удачныхъ выстрѣловъ, убитыхъ птицъ сажаютъ въ естественной позѣ, для того чтобы и ихъ использовать, въ качествѣ приманочныхъ птицъ.

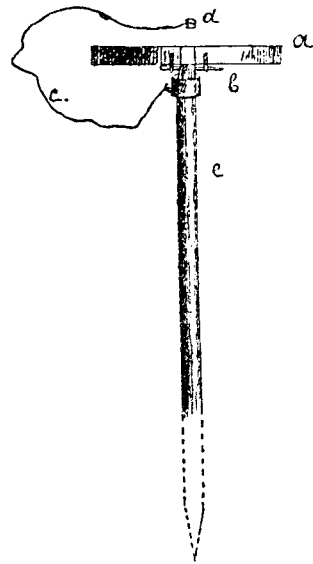
*С. Скрадываніе* (подходъ, подъѣздъ, подпалзваніе) и т. п. Собственно говоря нѣтъ ни одного дикаго животнаго, которое было-бы вполне равнодушно къ приближенію охотника; всякаго звѣря или птицу, даже изъ числа наименѣ пугливыхъ, приходится болѣе или менѣе скрадывать, т. е. приближаться къ нимъ такъ, чтобы животное не увидѣло, не услышало или не почувало даже охотника. Какая огромная разница существуетъ въ этомъ отношеніи между различными животными! Иныхъ достаточно только замѣтить, чтобы быть увѣреннымъ, что къ нимъ подойти на выстрѣлъ не составитъ никакого затрудненія, въ то время какъ обмануть бдительность другаго почти невозможно, или достижимо только для лицъ, артистически изучившихъ всѣ мельчайшія привычки животнаго и въ совершенствѣ постигшихъ всѣ тонкости искусства скрадыванія.

Скрадывать животное можно пѣшкомъ — т. е. такъ называемымъ *подходомъ*, иногда *подпалзваніемъ*, и съ *подъѣзда* на



лодокъ, на лошади — верхомъ и въ разныхъ лѣтнихъ и зимнихъ экипажахъ.

Затѣмъ скрадывать приходится животное, *случайно замеченное* или же *разысканное по слѣду*, причемъ подходъ или подъѣздъ соединяется такимъ образомъ съ предварительнымъ выслѣживаніемъ.

Кромѣ того, можно приближаться къ животному:

1) На виду у него.

2) Прячась все время за какимъ-нибудь естественнымъ прикрытіемъ — травой, камышомъ, кустами, стволами деревьевъ, льдинами, скалами, кочками, холмиками и т. п.

3) Скрываясь за какимъ-нибудь искусственнымъ прикрытіемъ.

4) Отвлекая отъ себя какимъ-нибудь способомъ вниманіе животнаго.

1) Это сравнительно рѣдкій способъ охоты, практикующійся главнымъ образомъ на дрофѣ и на стрепетовъ, рѣже на другихъ какихъ-нибудь птицъ и звѣрей — такъ называемая охота „въ объѣздъ“. Охотникъ, лучше верхомъ, нежели въ экипажѣ, замѣтивъ стадо пасущихся дрофѣ или стрепетовъ, начинаетъ *объѣзжать* ихъ кругами, дѣлая видъ, что ѣдетъ мимо, но съ каждымъ новымъ кругомъ сокращая его діаметръ и постепенно, такимъ образомъ, приближаясь къ птицамъ, пока не подѣдетъ на выстрѣлъ, если только птицы раньше не сорвутся. Во избѣжаніе этого, киргизы, у которыхъ охота въ объѣздъ верхами практикуется въ наиболѣе чистомъ видѣ, сокращаютъ діаметры круговъ такъ называемымъ „*попячиваніемъ*“, — направивъ коня головой отъ птицъ, пятятъ его нѣкоторое время назадъ, т. е. въ дѣйствительности приближаются къ послѣднимъ, чего тѣ, однако, не боятся, предполагая по внѣшнему виду, что всадникъ удаляется; сокративъ діаметръ, охотникъ постепенно заворачиваетъ коня и снова продолжаетъ объѣздъ. Затѣмъ поступаютъ двояко: либо стараются приблизиться на выстрѣлъ, либо же, при значительномъ сокращеніи разстоянія, когда птицы начнутъ выказывать безпокойство, киргизъ быстро поворачиваетъ коня и мчится во весь духъ прямо на стадо; пока еще птицы съ переполоху не успѣютъ подняться и разлетѣться, какъ слѣдуетъ, охотникъ уже тутъ-какъ тутъ и успѣваетъ сразить выстрѣломъ одну — двѣ птицы.

2) *Подходъ* или *подъездъ* къ животнымъ *изъ-за естественнаго прикрытія* практикуется въ столь широкихъ размѣрахъ и распространяется на такое большое число животныхъ, что перечислять всѣ случаи такой охоты здѣсь было бы излишнимъ; укажемъ лишь нѣсколько примѣровъ. Наиболѣе развитой охотой съ *подхода* будетъ стрѣльба глухарей *на току*, требующая особаго искусства отъ охотника — умѣть въ полумракѣ быстро передвигаться скачками въ извѣстный моментъ любовной пѣсни самца, во время такъ называемаго скирканья, измѣряемый секундами, послѣ чего стрѣлокъ долженъ застыть до наступленія слѣдующаго благоприятнаго момента въ той позѣ, въ какой застало его прекращеніе перваго; затѣмъ многочисленны также случаи подкрадыванія и даже подпалзыванія къ пасущимся животнымъ— сѣвернымъ оленямъ, лосямъ, мараламъ и козамъ на солнопекахъ, каменнымъ козламъ, баранамъ, турамъ, куланамъ и многимъ другимъ звѣрямъ и птицамъ во время кормежки—гусямъ, уткамъ, тетеревамъ, глухарямъ и проч.

На лодкѣ *подъѣзжаютъ* къ плавающимъ уткамъ, гусямъ и лебедямъ, иногда, по ночамъ, къ купающемуся лосю въ жаркую пору лѣта и изобилія гнуса; кое-гдѣ, въ мѣстахъ широкаго сплошнаго разлива нѣсколькихъ рѣкъ, стрѣляютъ съ *подъѣзда* на лодкѣ токующихъ на деревьяхъ косачей, а также, по веснамъ, пасущихся на лугахъ медвѣдей.

3) Къ числу способовъ скрадыванія животныхъ *изъ-за искусственнаго прикрытія* слѣдуетъ отнести *подъездъ* къ плавающей дичи на лодкѣ, усаженной по бортамъ тростникомъ, камышомъ, вѣтвями тальника и т. п., подпалзываніе съ *тельжкой* къ сидящимъ на холмикахъ суркамъ, охоту съ *кобылкой* на каменную куропатку, со *щитомъ* на фазана, глухаря, сѣрую куропатку, даже на хорька (въ Тургайской области). Для послѣднихъ дѣлаются постоянныя щиты изъ бурьяновъ, въ мѣстности, гдѣ, по Полферову, имѣется много ихъ норъ.

*Тельжкою* называется деревянная ось на двухъ низкихъ колесикахъ съ длинной рукояткой, вертикально усаженная встрѣчающимися окрестъ растеніями, за прикрытіемъ которыхъ промышленникъ подкрадывается къ сурку, а чаще, залегаетъ передъ норой, въ ожиданіи того, когда онъ изъ нея покажется. *Щиты* устраиваются изъ разнаго матеріала,

судя по тому, гдѣ и когда производится охота—изъ степныхъ травъ, вѣточекъ, распущенныхъ сноповъ (при охотѣ на кормящихся на кладяхъ глухарей); кромѣ того эти щиты устраиваются изъ полотна, натянутого двумя перекрещивающимися палками съ рукояткой и прорѣзью въ полотнѣ для глазъ и ружейнаго ствола.

Щитъ, употребляемый охотниками киргизами въ Туркестанскомъ краѣ при охотѣ на фазана, подъ прикрытіемъ котораго они подходятъ къ птицѣ на выстрѣлъ, состоитъ изъ двухъ перекрещивающихся между собою кольевъ, съ натянутой на нихъ яркой матеріей, такъ называемой „матъ“. Въ матеріи сдѣланы двѣ прорѣзы для глазъ и пониже—прорѣзъ для ствола ружья, а въ точкѣ пересѣченія кольевъ, составляющихъ основу щита, придѣлывается наконечникъ ручки, чтобы щитъ можно было ставить на землю, и онъ не терялъ-бы своего вертикальнаго положенія.

*Кобылка*, съ которою охотятся на Кавказѣ на каменную куропатку, есть ничто иное, по описанію Марткобъ-Юркскаго лѣсничаго, какъ тотъ же щитъ, состоящій изъ деревянной рамы, затянутаго кумачемъ. Птицы не только не пугаются краснаго цвѣта щита, но даже, будто-бы, собираются изъ любопытства стайками поглядѣть на невиданную диковинку и безпощадно истребляются.

Иногда роль щита или телѣжки играетъ надѣваемая на голову пивовая или камышевая *плетушка* съ отверстіями для глазъ, какъ, на примѣръ, при подкрадываніи къ пасущимся казаркамъ.

4) Въ рѣдкихъ случаяхъ охотникъ старается отвлечь вниманіе скрадываемаго животнаго на что-нибудь другое, а самъ въ это время пытается приблизиться къ нему на выстрѣлъ. Такъ, на примѣръ, опытная собака настолько искусно бѣгаетъ, играетъ и валяется въ виду сурка, что послѣдній, все время съ любопытствомъ слѣдя за ней, не подозреваетъ, что съ противоположной стороны крадется охотникъ. Говорятъ, что дикія козы и антилопы настолько любопытны, что охотникъ можетъ усыпить ихъ бдительность, ложась на спину, поднимая ноги и руки кверху, играя въ это же время шалкой, кувыркаясь и т. п., причемъ онъ настолько заинтересовывается невиданнымъ зрѣлищемъ, что допускаютъ охотника приблизиться на выстрѣлъ.

Чаще приходится охотнику скрадывать звѣря изъ-за лошади, верблюда, сѣвернаго оленя, приче́мъ вниманіе дикаго животнаго сосредоточено на домашнемъ. Иногда, при охотѣ на кулановъ, если масть кобылы выбрана удачно (свѣтлорыжая), жеребецъ самъ подбѣгаетъ къ ней и, въ тотъ моментъ, когда онъ, увидя свою ошибку, остановится въ изумленіи, залегшій неподалеку за бугоркомъ охотникъ бьетъ его изъ винтовки.

Д) *Облава* (загонъ или нагонъ).

1) Животныя гонятся на охотника.

Принципъ этой охоты заключается въ томъ, что одинъ или нѣсколько охотниковъ стрѣлковъ садятся въ засаду или просто поджидаютъ звѣря въ тѣхъ пунктахъ, гдѣ онъ долженъ, по ихъ мнѣнію, будучи чѣмъ нибудь встревоженъ, пройти, въ то время, какъ другая партія ихъ, такъ называемые загонщики, идутъ съ противоположной стороны, оцѣпивъ большее или меньшее пространство лѣса, степи, болота и т. п., и пугаютъ звѣря крикомъ, гамомъ, иногда трещотками, музыкальными инструментами, постукиваніемъ по стволамъ деревь и проч., вслѣдствіе чего животное направляется, при умѣломъ веденіи дѣла, прямо на стрѣлковъ. При этомъ, однако, недостаточно однимъ засѣсть съ ружьями и поджидать звѣря, а другимъ отправиться его гнать на первыхъ, такъ какъ для полученія благопріятныхъ результатовъ необходимы: точное соблюденіе цѣлаго ряда правилъ касательно разстановки стрѣлковъ и загонщиковъ и веденія гона, а также полное знаніе характерныхъ свойствъ каждаго звѣря. Вообще устройство облавъ по всѣмъ правиламъ охотничьяго искусства—дѣло не легкое и требующее громадной опытности; это, можно сказать, своего рода цѣлая наука.

Загономъ охотятся на многихъ животныхъ: лосей, дикихъ козъ, мараловъ, кулановъ, кабановъ, медвѣдей, волковъ, лисицъ, зайцевъ, даже птицъ—тетеревовъ, рябчиковъ, дрофъ, стрепетовъ и другихъ, приче́мъ, судя по роду дичи и характеру мѣстности, загонщики бываютъ то пѣшими, то конными—верхомъ или въ экипажахъ.

Не останавливаясь на разсмотрѣніи способовъ производства охоты облавою обычнаго типа, хорошо извѣстной всякому, упомянемъ лишь о нѣсколькихъ способахъ охоты, носящихъ болѣе или менѣе своеобразный оттѣнокъ. Такъ, напри-

мѣрь, разсмотрѣнная уже выше охота объѣздомъ на дрофѣ и стрепетовъ въ соединеніи съ нагономъ ихъ на охотника, находящагося въ засадѣ, начинается совершенно такимъ же образомъ, какъ это было описано выше, только непремѣнно въ экипажѣ, причемъ стрѣлокъ, въ удобномъ мѣстѣ на ходу, незамѣтно вываливается изъ повозки и прячется за бугоркомъ или въ травѣ, а возница продолжаетъ объѣздъ, заѣзжаетъ на 180° и, тихонько ѣздя взадъ и впередъ по дугѣ круга все меньшаго и меньшаго діаметра, заставляетъ птицъ тѣмъ самымъ встать и направиться ходомъ на охотника.

При охотѣ на быстроногихъ степныхъ животныхъ, каковы куланы, сайгаки, антилопы—джейраны и дзерены, тоже практикуется нагонъ ихъ на охотниковъ въ засадѣ, причемъ загонщики всегда должны быть верхами. Киргизы, взобравшись на одинъ изъ песчаныхъ холмовъ, по описанію Полѣрова, и завидя вдали пасущихся кулановъ, раздѣляются на двѣ партіи, причемъ первая разсыпается и устраиваетъ засаду на тропахъ во всѣхъ пунктахъ, куда предполагается, что табуны побѣжатъ, а другая быстро летитъ низомъ за прикрытіемъ холмовъ въ объѣздъ и гонитъ кулановъ въ должномъ направленіи.

Зимняя охота „на присадѣ“ на кабановъ заключается въ томъ, что загонщики выгоняютъ звѣрей изъ „гайна“—логова, послѣ чего они разбѣгаются и наскакиваютъ на охотниковъ, караулящихъ ихъ на тропахъ.

Упомянутая нѣсколько выше стрѣльба тетеревей „на чучела“ есть тоже ничто иное, какъ нагонъ ихъ при помощи загонщиковъ на охотника, сидящаго въ шалашѣ въ наиболѣе удобномъ для этого пунктѣ лѣса—на прогалинѣ или рѣдинѣ съ одиноко стоящими суковатыми березами, на каковыхъ любятъ присаживаться тетерева. Для лучшей приманки птицъ передъ шалашомъ и даже иногда на немъ самомъ устанавливаютъ на особыхъ жердяхъ чучела, видя которыя косачи болѣе увѣренно налетаютъ и рассаживаются по деревьямъ.

Мѣстами, у насъ въ юго-западномъ краѣ, загонщики, идя по лѣсу, стучатъ по деревьямъ и гонятъ впередъ рябчиковъ, которые, перелетая съ дерева на дерево, попадаютъ наконецъ подъ выстрѣлъ охотнику.

2) Животныя гонятся на какое нибудь приспособленіе для лова ихъ или умерщвленія.

Во многихъ случаяхъ животныя, вмѣсто того чтобы попасть подъ выстрѣлъ, загоняются въ слабо разставленные сѣти, преграждающія имъ путь, послѣ чего уже убиваются караулящими этотъ моментъ охотниками. На этомъ принципѣ основана ловля разныхъ звѣрей, каковы волки, лисицы и зайцы, и даже такихъ крупныхъ, какъ лоси и другіе, *тенетами*. Этотъ способъ добычи животныхъ, имѣвшій такое широкое примѣненіе въ древней Россіи, до сихъ поръ еще, мѣстами, не утратилъ своего значенія. Тенета суть ничто иное какъ сѣти, связанныя изъ бечевы, толщина которой находится въ зависимости отъ величины звѣря;



Рис. 6.

тенета вяжутся прямоугольными полосами или крыльями, сажень до 6 длиною и отъ  $1\frac{1}{2}$  до 3—4 аршинъ шириною. Для лисицы, на примѣръ, по указанію 3-го Глазовскаго лѣсничаго, нужно брать полосы въ  $2\frac{1}{2}$  аршина, а для зайца достаточно  $1\frac{1}{2}$  аршинъ. Крылья эти развѣшиваются на кольяхъ, вертикально, или, гораздо лучше, нѣсколько наклонно (для лисицы до  $45^\circ$ ) въ ту сторону, откуда ожидается звѣрь, настолько слабо, чтобы сѣть при натискѣ звѣря свалилась и онъ въ ней запутался-бы. Нижній край сѣти долженъ нѣсколько волочиться по землѣ и заваливаться послѣдней. Въ губерніяхъ Оренбургской и Тобольской (а вѣроятно и въ другихъ), по даннымъ гг. лѣсничихъ, для ловли зайцевъ разставляются на тропяхъ передъ облавою, такъ называемые, *тропники*, т. е. сѣти въ видѣ мѣшка, устанавливаемыя на двухъ вертикальныхъ колышкахъ.

Сѣрья и бѣлыя куропатки загоняются иногда промышленниками въ вентерь, разставляемые на снѣгу на кольяхъ, съ двумя крыльями подѣ угломъ. Практикуется этотъ способъ на открытыхъ мѣстахъ, въ саратовскихъ и астраханскихъ степяхъ, а также, самоѣдами, въ тундрѣ, по описанію Миддендорфа.

Загоняющій куропатокъ въ вентерь имѣеть, по описанію саратовскаго губернатора, въ рукахъ щитъ въ половину человѣческаго роста, состоящій изъ двухъ горизонтальныхъ палокъ, съ натянутымъ на нихъ полотномъ, и соединяющей ихъ вертикальной распорки.

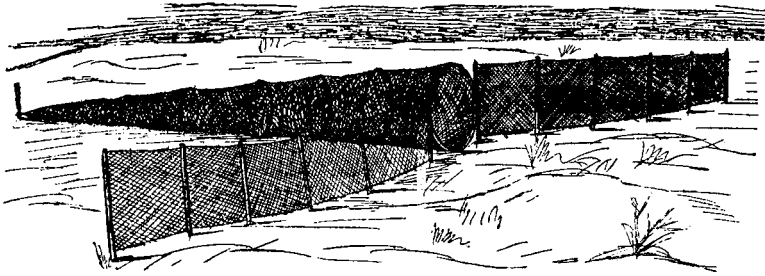
Въ сѣти же, разставляемыя въ водѣ, загоняютъ также разныхъ водныхъ звѣрей—бобра, выдру, норку и выхухоль, и въ тотъ моментъ, когда животное уткнется мордой въ сѣть, желая ее перегрызть, охотникъ бьетъ его острой.

Весьма распространенъ среди промышленниковъ одинъ изъ губительнѣйшихъ способовъ добычи птицъ, только по формѣ причисленный къ охотѣ закономъ, по существу же всецѣло относящійся къ категоріи добычи животныхъ въ пору ихъ временной безпомощности, это именно загонъ линяющихъ гусей и утокъ цѣлыми стадами, на лодкахъ или съ помощью собакъ, въ сѣти, разставляемыя близъ береговъ подѣ угломъ, такъ что уголь пересѣченія ихъ, находящійся уже на берегу, представляетъ изъ себя небольшое огороженное пространство или дворикъ, куда направляется все загнанное стадо и гдѣ оно умерщвляется.

По совершенно такому же типу устраивается такъ называемая *погонка* для сѣверныхъ оленей, состоящая изъ двухъ сходящихся подѣ угломъ загородокъ или засѣкъ, выходящихъ вершиною угла въ озеро или перегороженныхъ сѣтью; и въ томъ, и въ другомъ случаѣ олени, загоняемые охотниками съ широкаго конца ловушки, добѣгаютъ до суженія и избиваются плавающими съ лодки или запутавшимися въ сѣти поджидающими ихъ охотниками второй партіи.

Вмѣсто сѣтей кулановъ и сайгаковъ загоняютъ иногда на пучки заостреннаго камыша, разставляемые полукругомъ въ нѣсколько рядовъ у основанія склона холма, по которому имъ приходится бѣшено мчаться во время преслѣдованія охотниками. Напоровшись съ полнаго карьера на эти за-

остренныя пучки, животныя жестоко себя ранять и легко достаются въ руки промышленниковъ.

з) *Заганиваніе на ледъ* есть тоже крайне нежелательный способъ добычи животныхъ, влекущій за собою массовое и поголовное истребленіе крупныхъ и цѣнныхъ промысловыхъ животныхъ, каковы лось, сѣверный олень, косуля, сайгакъ, джейранъ и дзеренъ. Въ началѣ малоснѣжной зимы партія охотниковъ, намѣтившая стадо животныхъ, гонить ихъ по направленію къ озеру, гдѣ, на льду, послѣднія становятся совершенно безпомощными, скользятъ и падаютъ на каждомъ шагу и безъ всякаго труда избиваются промышленниками. По своей губительности загонъ животныхъ на ледъ можетъ смѣло стать на ряду съ охотой по насту и по глубокому снѣгу, такъ какъ при этомъ жертвы насчитываются не единицами, а десятками и даже сотнями головъ. Черкасовъ, напримѣръ, приводитъ случай, имѣвшій мѣсто въ Забайкальѣ, когда на небольшомъ озеркѣ было загнано и зарѣзано одновременно 500 штукъ дзереновъ.

Е) *Выслѣживаніе.*

Хотя въ огромномъ большинствѣ случаевъ выслѣживаніе звѣря или птицы выпадаетъ на долю собаки, но случается и охотнику заниматься этимъ дѣломъ безъ ея помощи; такова, напримѣръ, всѣмъ извѣстная охота на зайцевъ по порошѣ, причемъ охотникъ идетъ по слѣду, покуда не разыщетъ логово. Считаая излишнимъ перечислять всѣ случаи, когда охотнику приходится выслѣживать звѣря или птицу самому, упомянемъ лишь про два оригинальные признака, коимъ руководятся иногда промышленники, а именно: въ Виленской губерніи, по указанію 2-го Трокскаго лѣсничаго, бекаса выслѣживаютъ на лугахъ „*по росѣ*“, а въ Тургайской области, по словамъ Полферова, присутствіе фазана зимою подъ снѣгомъ узнается по тонкой струйкѣ пара, выходящаго изъ куста; замѣтивъ такую струйку, киргизъ прямо стрѣляетъ въ кустъ изъ ружья или бьетъ съ розмаха палкой.

Ф) *Выгонъ звѣря изъ его убѣжища, норы и т. п., или извлеченіе его оттуда разными способами.*

Звѣри, таящіеся въ чащахъ лѣса, камышахъ и т. п., обыкновенно изгоняются оттуда во время охоты собаками, либо загонщиками. Въ камышевыхъ заросляхъ примѣнимъ также



весьма удобный способъ выгона звѣря при помощи огня, зажигаемаго со стороны противоположной той, гдѣ охотники выжидаютъ добычу.

Выгонять молодыхъ утятъ изъ травы на заросшей рѣчкѣ или неглубокомъ озерѣ можно при помощи веревки съ камнемъ посрединѣ, привязанной концами къ туловищу двухъ охотниковъ, идущихъ по разнымъ берегамъ. По мѣрѣ движенія ихъ впередъ, вся дичь будетъ выгоняться и выплывать или вылетать передъ охотниками. Такимъ же точно способомъ можно выпугивать перепеловъ на жнивьяхъ, дергачей на лугахъ и т. п.

Животныя, обитающія въ норѣ или случайно туда заскочившія во время преслѣдованія, а также спрятавшіяся подъ камни, въ колоды или дупла, выкуриваются оттуда дымомъ, для каковой цѣли берется матеріаль, дающій по возможности больше дыму — каковы навозъ, сырыя вѣтви хвойныхъ, свѣжій мохъ и трава и т. п. Въ норѣ имѣющей нѣсколько входныхъ отверстій, всѣ затыкаются, кромѣ двухъ крайнихъ, изъ коихъ въ одномъ разводится дымокуръ, а черезъ другое идетъ тяга черезъ всю нору, вслѣдствіе чего послѣдняя заполняется дымомъ. Такимъ образомъ выкуриваютъ барсуковъ, лисицъ, корсаковъ, соболей, забравшихся въ въ чужую нору или колоду, куницъ изъ дупель и т. п. Сусликовъ, если оказывается въ томъ надобность, *выливаютъ* водою, а сурковъ, осенью, *выкапываютъ* цѣлыми семьями изъ норъ, продѣлывая вертикальные шурфы надъ предполагаемымъ мѣстомъ нахождения ихъ спальной камеры. Мелкихъ звѣрьковъ также нетрудно добывать разрываніемъ норы, причемъ нерѣдко эту роль принимаетъ на себя собака. Иногда, вмѣсто того чтобы разрывать нору, извлекаютъ изъ нея животныя, если она не имѣетъ колѣнъ, помощью расщепленной палки, втыкая ее въ шерсть и закручивая въ одну сторону, пока она настолько плотно замотается, что можно будетъ, потянувъ за палку, вытащить и звѣря. Такимъ способомъ добываютъ молодыхъ корсаковъ изъ норъ. Съ лисятами поступаютъ иногда и еще того проще — всовываютъ въ нору палку съ привязаннымъ къ концу ея вязаннымъ носкомъ; лисенокъ, схватившійся зубами за чулокъ, уже не выпускаетъ его и вытягивается на поверхность земли.

Въ Сибири, по описанію Кривошапкина, употребляется оригинальный способъ ловли выдры, нырнувшей въ воду— „затопленіемъ“. Вся суть въ томъ, что ниже того мѣста, куда нырнула выдра, вырубаютъ льдину во всю ширину рѣки, а шириной по глубинѣ русла и ставятъ ее поперекъ теченія на ребро, задерживая въ такомъ положеніи кольями, отчего уровень воды поднимается, заполняетъ всѣ пустоты подо льдомъ и выдрѣ становится нечѣмъ дышать; тогда она выскакиваетъ въ одной изъ прорубей, въ этой или другой, прорубаемой выше, на снѣгъ и ловится собакою.

Г) *Добываніе животныхъ въ періодъ временнаго ослабленія ихъ чуткости или находящихся въ безпомощномъ состояніи.*

Сюда относится цѣлый рядъ крайне вредныхъ, прямо таки хищническихъ, способовъ добычи животныхъ, каковы напримѣръ: избіеніе палками *линяющихъ птицъ*— гусей, лебедей, утокъ, а также самокъ этихъ птицъ и нѣкоторыхъ другихъ прямо на гнѣздѣ во время высидиванія; загонъ живыхъ или избіеніе цѣлыми стаями *дрофъ*, случающееся въ инья зимы *въ морозы, наступающіе сразу послѣ оттепели*, вслѣдствіе чего намокшія крылья и всѣ перья обледенѣваютъ и эти чуткіе великаны нашей европейской фауны обращаются за одну ночь въ смиренную домашнюю птицу, которую можно загнать хворостиной со степи въ сарай. Весь югъ нашъ \*) пользуется такими моментами и немилосердно избиваетъ цѣлыя стада. Кромѣ дрофъ подобной-же участи подвергаются иногда въ Туркестанѣ каменные куропатки, фазаны, степныя курицы или саджи, а вѣроятно и другія куриныя, при случаѣ.

Важнымъ моментомъ для промышленниковъ является также половодье, во время котораго животныя, скучивающіяся на незаливаемыхъ гривкахъ и островкахъ, избиваются массами. Больше всего страдаютъ при этомъ *зайцы* и *фазаны*.

Фазановъ, стрѣльба которыхъ ружьемъ, по всѣмъ правиламъ охоты, изъ-подъ собаки, далеко не такъ легка, а потому и малодобычлива, стрѣляютъ сидячими по деревьямъ въ лунныя ночи или съ фонаремъ.

---

\*) Губерніи Херсонская, Екатеринославская, Таврическая, иногда и болѣе сѣверныя, а также Арало-Каспійскія степи.

Ночная добыча животныхъ съ фонаремъ или факеломъ практикуется кромѣ того и въ нѣкоторыхъ другихъ случаяхъ, напримѣръ, на Командорскихъ островахъ для добычя по ночамъ тупиковъ (Mogton) изъ норъ, также при такъ называемомъ лученіи тетеревей, мѣстами рябчиковъ, бѣлыхъ куропатокъ, во время ночлега ихъ въ снѣгу. Замѣтивъ съ вечера, гдѣ находится стая, и куда она опустилась на ночлегъ, 2—3 промышленника отправляются съ факелами и сачками (наметками, или накидками въ Западной Сибири. Рис. 7. Изъ Черкасова. Природа и Охота 1884 г. IX— Изъ записокъ сибирскаго охотника) и кроютъ птицъ, сидящихъ въ снѣгу каждая особо въ своей лункѣ, причемъ мѣсто нахождения тетерева при неглубокомъ снѣгѣ обозначается небольшимъ возвышеніемъ или такъ называемымъ „опушкой“. Въмѣсто сачка иногда при этомъ употребляется трепловая или простая перевѣсная сѣть. Наметка для тетеревей дѣлается по 5—6 четвертей аршина или болѣе въ діаметрѣ обруча или по сторонамъ прямоугольной рамы, съ рукояткой въ  $3\frac{1}{2}$  — 4 аршина длиною.



Рис. 7.  
Сачки для лученія тетеревей.

На югѣ съ фонаремъ кроютъ также перепеловъ. Впрочемъ ловля сачками разныхъ куриныхъ птицъ — перепеловъ, каменныхъ куропатокъ, фазановъ, въ большомъ ходу въ особенности въ Туркестанѣ. Тамъ матарапчи (ловцы сѣтью) кроютъ перепеловъ, взлетающихъ изъ-подъ собаки, филейнымъ сакомъ, на легкомъ деревянномъ обручѣ 5—6 четвертей въ діаметрѣ, насаженномъ на рукоятку до 2 сажень длиною.

Иногда перепеловъ-же кроютъ прямо съ лошади при развѣздахъ верхомъ при помощи длинной конусовидной сѣти на обручѣ безъ рукоятки.

Зайцевъ на лежкѣ кроютъ сѣтью, растягиваемой между концами двухъ палокъ, другіе длинные, свободные концы которыхъ служатъ рукояткой.

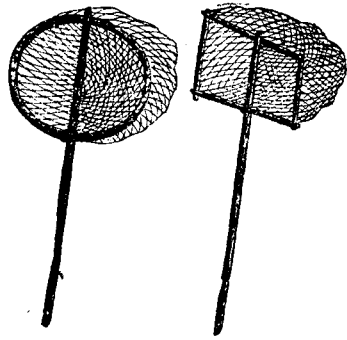
Птиць, сидящихъ въ сѣтѣ, не всегда непременно накрываютъ сѣтью; ихъ при этомъ нерѣдко бьютъ прямо палками, а также стрѣляютъ сидячихъ или испугнутыхъ въ летъ.

Дупелей и перепеловъ изъ-подъ собаки, а также сѣрыхъ куропатокъ изъ-подъ взлетѣвшаго ручнаго ястреба или даже спущеннаго змѣя кроютъ *наволочной сѣтью*. Послѣдній способъ основанъ на томъ, что сѣрѣя куропатки при видѣ ястреба или даже летучаго бумажнаго змѣя теряютъ всякое самообладаніе отъ страха.

*Наволочная сѣть* или *тирасъ* вяжется въ видѣ треугольника, причемъ по всѣмъ тремъ сторонамъ въ нее продѣвается тонкая веревка, а на всѣхъ углахъ оставляются концы по 6 аршинъ. Длина сѣти 7 сажень при ширинѣ въ 8 сажень \*). Сѣть эта наволакивается на то мѣсто, гдѣ предполагается, что сидитъ птица.

Разъ зашла рѣчь о разнаго рода сѣтяхъ, употребляемыхъ охотникомъ вмѣсто ружья для добычи разныхъ животныхъ, умѣстно будетъ здѣсь-же разсмотрѣть и тѣ случаи, когда онъ пользуется сѣтями во время охоты лишь какъ побочнымъ орудіемъ. Такъ напримѣръ, при охотѣ на медвѣдя въ берлогѣ, сибирскіе промышленники мѣстами употребляютъ весьма полезное приспособленіе, такъ называемое *путо* — большую сѣть изъ толстыхъ веревокъ, растягиваемую надъ берлогой для того, чтобы внезапно выскочившій медвѣдь запутался въ ней, послѣ чего его легко уже добить хотя-бы просто палками.

При охотѣ на соболя, а также на другихъ звѣрьковъ — горноста, куницу, нерѣдко случается, что звѣрь забѣжалъ куда-нибудь въ нору, подъ камни, подъ корни деревъ, въ гнилую колоду и т. п., откуда онъ, конечно, вылѣзетъ по своей волѣ не скоро. Въ такомъ случаѣ въ большомъ ходу слѣдующій приемъ: мѣсто, гдѣ сидитъ звѣрь, оцѣпляется кругомъ *обметомъ*, — сѣтью, развѣшиваемую вертикально на манеръ тенетъ на кольяхъ, такъ чтобы животное не могло подлѣзть подъ нижній край ея; иногда, на сѣть навѣшиваютъ колокольчики, на тотъ случай, если-бы звѣрь выбѣжалъ внезапно изъ убѣжища и бросился перегрызть бе-

---

\*) М. М. Егеръ, первый охотникъ и стрѣлокъ.

чевку съти; тутъ надо не зѣвать, такъ какъ иначе добыча улизнетъ въ одинъ мигъ. Когда обмѣтъ установленъ, то, если возможно, звѣря стараются выкурить, въ противномъ же случаѣ караулятъ поочередно днемъ и ночью, когда животное выскочитъ и бросится на сътъ. При неудачѣ случается и нѣсколько сутокъ продежурить и все-таки, какъ нибудь невзначай, упустить цѣнную добычу. Передъ отверстіемъ норы, въ которую спрятался соболь, ставятъ въ Западной Сибири, по Сабанѣеву, такъ называемый *самтъ* — мѣш-кообразную сътъ.

Чтобы покончить съ описаніемъ приемовъ добычи звѣря болѣе или менѣе случайныхъ, упомянемъ объ *осилкѣ* — длинномъ прутѣ съ волосяной петлей на концѣ, которою промышленникъ выдергиваетъ бѣлокъ изъ дупла, какъ только онѣ высунутъ наружу голову ради любопытства, такъ какъ при этомъ онѣ постукиваетъ топоромъ по стволу. Подобной же петлей мальчики въ Сибири ловятъ бурундуковъ передъ норами или на вѣткахъ, а промышленники сдергиваютъ фазановъ съ сучьевъ деревь.

## II. Добыча животныхъ посредствомъ самоловныхъ аппаратовъ.

Для того чтобы сколько-нибудь разобратъся во всемъ великомъ множествѣ самоловныхъ аппаратовъ, придуманныхъ и употребляемыхъ охотниками-промышленниками, распредѣлимъ ихъ на нѣсколько группъ и разсмотримъ каждую изъ нихъ отдѣльно.

- a) Городьба, загородка, засѣка.
  - b) Путики.
  - c) Петли или силки, во всѣхъ ихъ видоизмѣненіяхъ.
  - d) Приспособленія, задавливающія животныхъ своею тяжестью.
  - e) Приборы, ущемляющіе животныхъ.
  - f) Приспособленія для нанесенія ранъ или умерщвленія животныхъ.
  - g) Приспособленія для добыванія животныхъ, нормально безъ всякаго поврежденія, живыми.
  - h) Отрава.
- a) *Засѣка*.—*Городьба*. Прежде чѣмъ приступить къ описанію разныхъ ловушекъ и приспособленій, необходимо сказать нѣсколько словъ о засѣкѣ или загородкѣ, имѣющей

широкое примѣненіе при добычи животныхъ самоловными приборами. Дѣйствительно, для того чтобы животное попало въ поставленную для него ловушку, необходимо лишить его возможности уклониться отъ намѣченнаго для него промышленникомъ пути, что достигается посредствомъ сооруженія преграды по обѣ стороны послѣдняго. Это—основной принципъ установки огромнаго большинства самоловныхъ аппаратовъ; все равно, будетъ ли это силокъ для рябчика или самострѣлъ для лося или сѣвернаго оленя—вся разница лишь въ размѣрахъ и способѣ устройства необходимой преграды. Если намъ нужно, на примѣръ, чтобы тетеревъ или рябчикъ попали въ петлю, установленную вертикально на пути съ одного небольшого точка на другой, то достаточно положить по бокамъ прохода съ петлей по нѣсколько хворостинокъ, воткнуть въ землю десятка полтора палочекъ или подрубить на нѣкоторой высотѣ отъ земли двѣ близко другъ къ другу растущія елочки такъ, чтобы стволыки пригнулись вершинками къ землѣ въ обѣ стороны отъ прохода между ними,—и загородка готова. Для болѣе крупныхъ животныхъ, на примѣръ, зайцевъ, песцовъ, преграда должна быть нѣсколько массивнѣе, состоять изъ кучки хвороста, плетня или ряда вбитыхъ въ землю кольевъ, въ то время какъ для такихъ животныхъ, каковы лось, мараль, коза, и т. п. приходится уже возводить цѣлыя сооруженія—валить ряды деревъ одно за другимъ (надрубая на высотѣ лосиной груди), вершинами въ одну сторону, такъ чтобы образовался непреодолимый валъ изъ стволовъ и сучьевъ—такъ называемая *засѣка*, или же устраивать изгородь обычнаго типа изъ вертикальныхъ и горизонтальныхъ жердей—*городьбу*. Засѣка или городьба въ описанномъ видѣ—неизбѣжная принадлежность добычи крупныхъ животныхъ самострѣлами, ямами, разными пастями и нерѣдко, поперекъ пути обычнаго хода звѣрей, преграда сооружается на протяженіи цѣлыхъ десятковъ верстъ, причемъ мѣстами, черезъ каждыя 50—100 саж., оставляется проходъ—ворота, въ которыхъ и пристраивается то или другое приспособленіе для поимки или умерщвленія животнаго. Засѣки, непремѣнная принадлежность сибирской тайги, въ особенности же горной ея части, въ тундрѣ замѣняются аналогичными имъ сооруженіями—*заводьями* или плетнями изъ прутьевъ, тоже тянущимися на десятки верстъ въ длину

(по Шукину, въ Восточной Сибири на 50 верстѣ), пристраиваемыми для ловли песцовъ. Болѣе или менѣе длинная, непрерывная загородка, въ миниатюрѣ, со многими воротцами для установки ловушекъ примѣняется также и при ловлѣ бѣлыхъ куропатокъ зимою (бѣлкѣ — загородка, Бережнодубровскій лѣсничій Олонецкой губерніи) силками, а также глухарей и тетеревовъ давушками и слопцами.

б) *Путики*. Подобно тому, какъ при добычѣ крупныхъ звѣрей въ Сибири необходимою принадлежностью тайги являются засѣки, такъ и на сѣверо-востокѣ Европейской Россіи, въ районѣ господства птичьяго промысла, всѣ лѣса покрыты сѣтью такъ называемыхъ *путиковъ* — тропь, искони проложенныхъ промышленниками въ глуши лѣса, по мѣсту, изобилующему прогалинками, ягодниками, водою и тому подобными участками, привлекающими дичь. Такія тропы тянутся нерѣдко десятки верстѣ и все, по мѣрѣ уменьшенія количества дичи, далѣе и далѣе распространяются отъ центра мѣста жительства промышленника къ периферіи, вслѣдствіе чего мѣстами уже произошло сліяніе районовъ, занятыхъ промышленниками смежныхъ сель или волостей.

На этихъ-то путикахъ, въ удобныхъ для того мѣстахъ, ставятся разныя ловушки — слопцы, силки, давушки, преимущественно на птицъ — рябчиковъ и тетеревей, а также бѣлыхъ куропатокъ и глухарей, и отчасти на разныхъ звѣрей, въ громадномъ количествѣ, иногда до 1,000 и болѣе штукъ однимъ промышленникомъ. Такъ на примѣръ, въ Олонецкой губ., въ Присвирскомъ лѣсничествѣ, лѣсничій при помощи стражи въ продолженіе весны и осени 1890 года уничтожилъ 18,000 силевъ и пастей (Ляховичъ, 1891 г.) По этимъ же тропамъ промышленники ходятъ во все время лова осматривать свои приспособленія и выбирать дичь, начавъ обходъ съ одного конца, обойдя всѣ изгибы и развѣтвленія сѣти ходовъ, пока не будутъ обойдены всѣ ловушки; тогда снова начинается утомительный обходъ, и такъ далѣе до конца промысла

Само-собою разумѣется, что промышленники, при обходахъ по путикамъ, на протяженіи иногда десятковъ верстѣ, физически не въ состояніи своевременно выбирать пойманную дичь изъ ловушекъ, и что значительный процентъ ея, какъ было уже упомянуто во введеніи, пропадаетъ непроезди-

тельно, расхищается дикими звѣрями, заносится снѣгомъ и сгниваетъ; да сколько ловушекъ и самъ промышленникъ прямо-таки позабудетъ, принимая въ расчетъ всю массу ихъ. Въ этомъ-то обстоятельствѣ и заключается вся вредная сторона примѣненія самоловныхъ аппаратовъ — а именно, стремленіе увеличивать, въ видахъ большей наживы, какъ ихъ количество, такъ и протяженіе путиковъ.

„Путикъ“, по словамъ лѣсничаго Иваненко (1877 г.) хорошо знакомаго съ условіями промысловой охоты въ Вологодской губерніи, изъ статьи котораго мы цѣликомъ беремъ дальнѣйшую выписку „есть неотъемлемая принадлежность промышленника, свято соблюдаемая, какъ неприкосновенное имущество, всѣми остальными промышленниками, и переходящая, какъ капиталъ, въ наследство изъ поколѣнія въ поколѣніе“. „Иногда по смерти владѣльцевъ или по переселеніи въ другія мѣстности, путики переходятъ въ общественное владѣніе, причемъ они или сдаются въ аренду, или пропиваются одному изъ членовъ общества, или наконецъ приносятся въ даръ церкви“.

„Путикъ заранѣе, т. е. въ лѣтнее время, приводится въ порядокъ, причемъ кляпцы, петли и вообще ловушки разныхъ величинъ и формъ, испортившіяся за лѣто, исправляются (но только не настораживаются), точки у выскорьевъ \*) расчищаются. Словомъ, охотничьи снасти приводятся на столько въ порядокъ, чтобы промышленникъ, явившійся примѣрно около 1 сентября на мѣсто, не теряя дорогого для него времени, могъ бы приступить къ ловлѣ рябчика, бѣлой куропатки и прочей промысловой дичи, какъ напр., глухаря, горностая, а также и на случай повадившагося къ путику, съ цѣлью воспользоваться уже пойманной дичью, медвѣдя или росомахи. Приманкой къ ловушкамъ служитъ ягода рябины, припасаемая заранѣе каждымъ промышленникомъ. При неурожаѣ рябины за ней ѣздятъ нерѣдко за сотни верстъ въ Архангельскую губернію или въ сосѣднія мѣстности, гдѣ урожай рябины былъ болѣе обилень. Въ иные годы цѣна одного фунта неочищенной ягоды доходитъ до 50—80 коп.“.

---

\*) Мѣсто, находящееся у самаго корня вывороченнаго бурей дерева.



е) *Петли* или *силки*. Удушеніе или временное задерживаніе животнаго до прихода охотника, при помощи петель волосяныхъ, пеньковыхъ, ременныхъ или даже проволочныхъ—одинъ изъ распространеннѣйшихъ способовъ добычи, пригодный къ тому-же для всѣхъ звѣрей и птицъ, начиная отъ синицы или чечетки и кончая медвѣдемъ или лосемъ. Вся разница заключается въ размѣрахъ, матеріалѣ и способѣ установки петли.

Въ наиболѣе простомъ случаѣ промышленникъ устанавливаетъ на тропѣ, въ засѣчныхъ воротцахъ или между двумя деревьями, на нѣкоторомъ разстояніи другъ отъ друга, по одной петлѣ, въ вертикальномъ положеніи, если предполагается поймать звѣря головой, или въ горизонтальномъ на землѣ—прикрывъ снѣгомъ или слегка затрусивъ мусоромъ и сдѣлавъ посреди петли искусственный слѣдъ, если рассчитываютъ на то, чтобы петля захлестнула звѣря или птицу за ногу. Величина петли и установка ея на различномъ разстояніи отъ поверхности земли, при вертикальномъ положеніи, обуславливаются, конечно, ростомъ промысляемаго животнаго, хотя, нерѣдко случается, что звѣрь или птица попадаютъ въ совершенно не для нихъ приготовленное приспособленіе. Силками или петлями въ такомъ простомъ видѣ ловятъ какъ птицъ—рябчиковъ, бѣлыхъ и сѣрыхъ куропатокъ и многихъ другихъ бѣгающихъ по землѣ, что будетъ разсмотрѣно нѣсколько ниже, такъ и всевозможныхъ звѣрей—козъ, лосей, мараловъ, кабаргу, каменныхъ барановъ, барсуковъ, песцовъ, медвѣдей, зайцевъ (проволочными петлями) и прочихъ. Для сурковъ петли ставятся въ лазѣ норы, для выхухоли—передъ норой въ водѣ, на прутикѣ, согнутомъ дугообразно и воткнутомъ концами въ дно \*). Само-собою разумѣется, что ставить приходится петли, направливаясь къ привычкамъ и силѣ звѣря. Такъ, кабарга очень любитъ пролѣзать подъ всякимъ наклоненнымъ или

---

\*) Такимъ способомъ ловятъ выхухоль въ Бобровскомъ уѣздѣ, Воронежской губерніи, на р. Битюгѣ подъ с. Коршевомъ и г. Бобровомъ, по личному сообщенію мнѣ помощника лѣсничаго г. Карстенъ. Ранней зимой, когда только появится ледъ, ходятъ по берегу и смотрятъ, гдѣ имѣются пузырики подо льдомъ—тамъ, значитъ, имѣется нора выхухоли; ледъ пробиваютъ, ищутъ входное отверстіе и ставятъ силокъ передъ нимъ.

свалившимся деревомъ, въ особенности по краю утесовъ, вслѣдствіе чего и петли для нея настораживаются подъ деревьями, упавшими или нарочно срубаемыми. Медвѣдь, почувствовавъ давленіе петли на шею, въ которую онъ попалъ головой, нерѣдко обрываетъ ее, разъ она прикрѣплена къ стволу наглухо, и уходитъ безъ всякаго вреда для себя; во избѣжаніе этого поступаютъ двояко — или прикрѣпляютъ наглухо такъ называемую *мертвую петлю*, т. е. такую, которая, разъ затянувшись, уже не распускается, хотя бы звѣрь ее и оторвалъ отъ мѣста привязи, и все-таки достигаетъ такимъ образомъ своей цѣли, или же привязываютъ настороженную петлю къ увѣсистому чурбану; чувствуя, что что-то его держитъ и тянется за нимъ, медвѣдь сердится, добирается по веревкѣ до чурбана, беретъ его въ лапы и несетъ на край пропасти, куда и бросаетъ своего докучливаго спутника и, конечно, летитъ слѣдомъ за нимъ. Рассказываютъ, что оставшійся случайно при этомъ въ живыхъ, но не наученный однократнымъ опытомъ, медвѣдь еще пуще свирѣпѣетъ, тащитъ въ своихъ объятіяхъ чурбанъ вторично на гору и снова совершаетъ съ нимъ вмѣстѣ воздушное сальтомортале.

Не имѣя въ виду описывать размѣры петель и способъ установки ихъ на разныхъ животныхъ, упомянемъ лишь, что для сѣвернаго оленя, напримѣръ, по Кривошапкину, низъ петли долженъ быть не выше колѣна, причемъ нижній ея край маскируется елочками, а верхній — сучьями; для косули, по Черкасову, верхній край петли устанавливается по поясъ, а нижній на четверть отъ земли; вся козья петля дѣлается не длиннѣе 1 сажени.

Заячья петля въ Олонецкой губерніи дѣлается 6 вершковъ въ діаметрѣ и развѣшивается на 4 вершка выше снѣга. Петли на зайцевъ дѣлаются изъ волоса, пеньки, проволоки, и даже, какъ сообщаетъ Викуловскій лѣсничій, Тарскаго округа Тобольской губерніи, изъ крученыхъ лыкъ.

Кромѣ вертикальныхъ петель, устанавливаютъ на крупныхъ жвачныхъ, преимущественно-же на сѣверныхъ оленей, и *ножныя ременныя петли* на тропахъ. Для ловли сѣверныхъ-же оленей, въ періодъ течки, примѣняется самоѣдами еще слѣдующій оригинальный способъ. „Въ Сентябрѣ мѣсяцѣ (пишетъ Миддендорфъ, 606 стр.), когда течка у сѣвер-

ныхъ оленей достигаетъ высшей степени, выбираютъ смиренныхъ самцовъ, отличающихся безупречною типичностью цвѣта. На развѣтвленія роговъ его раскладываютъ съ большимъ искусствомъ большую ремневую петлю. Когда на томъ или другомъ мѣстѣ недостаетъ необходимаго зубчика, то рога просверливаютъ, втыкаютъ коротенькій колышекъ и на добытую тѣмъ опору надѣваютъ петлю. Вооруживъ его такимъ образомъ, самоѣды отправляются въ тундру противъ вѣтра и спускаютъ самца, какъ скоро покажется стая. Во-жакъ стаи тотчасъ выступаетъ противъ приближающагося соперника, начинается бой, рога скрещиваются и дикій самецъ вскорѣ попадаетъ въ петлю, такъ что не въ состояннн уйти, когда самоѣдъ подъѣзжаетъ на помощь своему домашнему животному“.

Весьма интересно также приспособленіе петли для ловли соболя посредствомъ такъ называемой *куркавки* (рис. 8, ори-



Рис. 8. Куркавка для ловли соболя.

гинальный, по модели). Пользуясь любовью соболя бѣгать по горизонтально лежащимъ стволамъ деревьевъ, въ особенности перекинутымъ поперекъ рѣчки или ручья съ одного берега на другой, промышленникъ ставитъ посрединѣ такого есте-

ственнаго мостика поперекъ ствола куркавку—легкую рамку изъ ивовыхъ прутьевъ, съ привязаннымъ снизу ея камнемъ и растянутой петлей въ оставляемомъ посреди рамки проходѣ, какъ это ясно видно на рисункѣ. Соболь бѣжитъ по стволу, добѣгаетъ до рамки и, не видя никакого способа продолжать свой путь иначе, какъ черезъ отверстие съ петлей, лѣзетъ въ него, захлестываетъ петлю и летитъ вмѣстѣ съ рамкой въ воду, гдѣ камень дѣлаетъ свое дѣло—топить звѣрька и не даетъ теченію его далеко снести.

Для того чтобы покончить съ описаніемъ ловли звѣрей простыми петлями, безъ особыхъ приспособленій для вздергиванія вверхъ пойманнаго животнаго, скажемъ еще о силкахъ для горностаея, устанавливаемыхъ въ деревянной рамкѣ (рис. 9, по рисунку приставы 2-го стана Устьсысольскаго

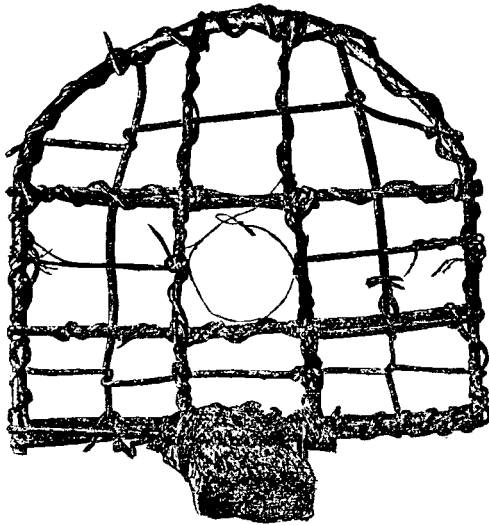

Рис. 9. Силки на горностаея.

уѣзда, Вологодской губ.). Рамки эти ставятся на тропкахъ, по кустамъ, на берегахъ рѣчекъ и ручьевъ, а также около горностаевыхъ норокъ.

Въ Забайкальѣ, по Черкасову, горностаевъ и ласокъ ловятъ еще посредствомъ такъ называемыхъ *студльчиковъ*,

устанавливаемыхъ изъ двухъ палочекъ сырого тальника, четвертей пяти длиною, складываемыхъ крестъ на крестъ посрединѣ и крѣпко связываемыхъ веревочкой или тоненькимъ прутикомъ; потомъ концы ихъ сгибаются внизъ и также связываются между собою, такъ что всѣ четыре ножки отстоятъ на четверть аршина или вершковъ на пять одна отъ другой, отчего весь инструментъ похожъ на двѣ крестьянскія дуги, связанные вмѣстѣ на ихъ срединѣ. Во внутренне бока этихъ ножекъ набиваютъ волосяныя сѣлья, въ разстояніи одинъ отъ другаго на полвершка, а въ самомъ верху студльчика, въ крестообразномъ его сгибѣ, привязывается какая нибудь приманка, обыкновенно птичка, окруженная со всѣхъ сторонъ настороженными сѣльями. Не имѣя возможности достать приманку, горностаей лѣзетъ по одному изъ прутиковъ и попадаетъ въ петлю.

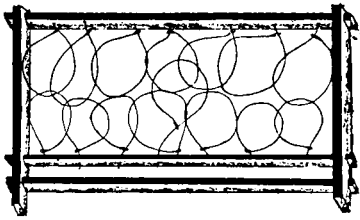
Наиболѣе широкое и разнообразное примѣненіе имѣютъ, однако, силки и петли при ловлѣ птицъ. Оставивъ въ

сторонѣ ловлю мелкихъ птичекъ—снигирей, овсянокъ, дроздовъ и многихъ другихъ волосяными петлями, пристраиваемыми то на землѣ, то на вѣтвяхъ, въ особыхъ рамочкахъ изъ прутьевъ съ приманкой изъ ягодъ или зеренъ, разсмотримъ наичаще практикуемые способы добычи главнѣйшихъ промысловыхъ птицъ петлями.

Для птицъ, бѣгающихъ по землѣ — употребляютъ нерѣдко такъ называемыя „*поножи*“—длинную веревку съ вплетенными въ нее, на разстояніи нѣсколькихъ вершковъ одна отъ другой, волосяными петлями; веревка эта раскладывается, придерживаемая кольями въ травѣ, около кустовъ и т. п., въ мѣстахъ сборищъ птицъ, или ихъ кормежки, какъ напримѣръ, на тетеревиныхъ и дупелиныхъ токовищахъ, на суслонахъ, кладяхъ—осенью во время жировки тетеревей и глухарей, на ягодникахъ и т. п.; та-же веревка съ силами иногда обвивается вокругъ ствола и сучьевъ деревъ, растущихъ на токовищахъ. Для той же цѣли, т. е. ловли бѣгающихъ по землѣ птицъ, сила прикрѣпляются къ деревянному обручу (для рябчиковъ, бѣлыхъ и сѣрыхъ куропатокъ) или даже къ досчечкѣ. Во всѣ эти приспособленія птицы попадаютъ большею частью ногами, рѣже головой. Такія-же петли на веревкахъ, разставляемыя на кольяхъ надъ водой, въ мѣстахъ изобилующихъ водоплавающей дичью—утками, гусями, гагарами и проч., называются „*пленками*“. Въ Якутской области, по моделямъ, выставленнымъ Восточно-Сибирскимъ Отдѣломъ Всероссийско-Нижегородской Выставки 1896 года, озера перегораживаются цѣлыми рядами кольевъ, съ накладываемыми на нихъ жердочками, снабженными висящими внизъ надъ водою петлями, а также петли настораживаются въ проходахъ, специально для этого устраиваемыхъ надъ водою рядовъ плетней. Петли также очень часто растягиваются въ „*проходахъ*“ среди камышей, аналогичныхъ тропамъ сухопутныхъ животныхъ, до сотни и болѣе штукъ на одномъ проходѣ, одна за другой. Во всѣхъ этихъ случаяхъ промышленникъ настораживаетъ силки надъ водою съ такимъ расчетомъ, чтобы плавающая птица попала въ нихъ головою.

Самое широкое же примѣненіе имѣютъ силки для лѣсной и полевой дичи, посредствомъ которыхъ вылавливается значительная ея часть, слѣдующихъ двухъ типовъ:

*Силки на жердѣхъ или грядкѣ на рябчиковъ* (рис. 10, по монографіи Сабанѣева. „Рябчикъ“). Это есть пчито иное, какъ жердь, расположенная горизонтально на сучьяхъ двухъ смежныхъ деревьевъ, или однимъ концомъ на деревѣ, а другимъ на вертикально стоящемъ колѣ съ развилиной вверху,



Рис. 10. Силокъ на жердкѣ.

(либо прямо на двухъ колахъ), у которой обрублены всѣ вѣтви, кромѣ двухъ смежныхъ, свитыхъ въ кольцо, внутри коего растягивается волосяная петля, какъ это показано на рисункѣ. По обѣ стороны кольца съ силкомъ вѣшаются пучечки ягодъ, чаще всего рябины.

Отвѣдавъ ягодъ изъ одной кисти, рябчикъ бѣжитъ по жердкѣ къ другой, по пути попадаетъ головою въ петлю, затягиваетъ ее и повисаетъ на ней.

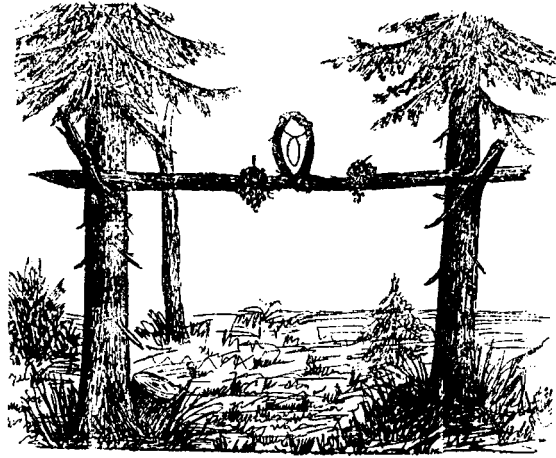

Рис. 11. Силокъ на землѣ, съ поволоченкомъ палочекъ *a* (засѣкъ, въ Олонецкой губерніи), вѣтвей, хвороста, надрубленныхъ и сваленныхъ въ разныя стороны небольшихъ елочекъ и т. п., причемъ петля *b* растягивается вертикально; прикрѣпляютъ

*Силки на землѣ* (рис. 11. По рисунку лѣсничаго 2-го Вельегонскаго лѣсничества, Вологодской губерніи) пристраиваются въ проходахъ, между невысокими загородками изъ

ее или наглухо къ первому отъ прохода колу загородки, если онъ достаточно проченъ, или-же, въ противномъ случаѣ, къ особой, лежащей на землѣ солидной палкѣ, называемой *поволоченкомъ*, с. Петля удерживается вертикально при помощи тонкихъ прутиковъ или колышковъ, съ развилинками или расщепленныхъ на концѣ. Такіе силки устанавливаются на полянкахъ, между двумя расчищенными и усыпанными пескомъ *точками*, *гуменцами* или *порхалищами* (2-е Вельское лѣсн.). Такимъ образомъ ловятъ большею частью рябчиковъ, рѣже тетеревовъ, глухарей и бѣлыхъ куропатокъ. Послѣднія ловятся преимущественно зимою, причемъ дѣлается иногда изгородь или осыкъ съ нѣсколькими проходами.

На *фазановъ* и *перепелокъ* силки настораживаются съ нѣсколько иными приспособленіями. Фазановъ на Кавказѣ, по описанію Кутаисскаго губернатора, по чертежу котораго выполненъ рис. 12, ловятъ слѣдующимъ образомъ. Поверхность земли, пространствомъ около 1 кв. аршина, очищается отъ травы и разравнивается, послѣ чего кругомъ этой площадки втыкаютъ длинные прутья, вершка на два одинъ отъ другого, и затѣмъ заплетаютъ ихъ настолько, чтобы фазанъ не могъ пролѣзть внутрь ловушки, причемъ послѣдней придается видъ колпака въ 1 — 1¼ аршина высоты; внутрь плетушки насыпаются для приманки виноградныя выжимки или что-либо другое, а въ четырехъ проходахъ, оставляемыхъ въ стѣнкѣ, настораживается по петлѣ, въ которую птица, желающая полакомиться приманкой, попадаетъ головой. Петля на фазана плетется изъ 10, а для перепела изъ 3 волосъ, изъ конскаго хвоста.

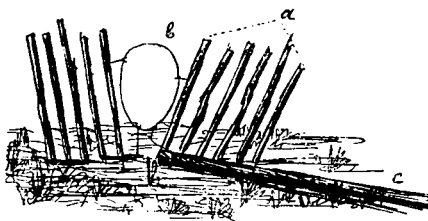

Рис. 12.

Плетушка для ловли фазановъ силками.

Для ловли перепелокъ силками (Кутаисскій губернаторъ) проводятъ по намѣченному полю крестообразно двѣ неглубокія канавки, шириною до 3 вершковъ, неопредѣленной длины; затѣмъ вбиваютъ на извѣстномъ разстояніи другъ

отъ друга (около  $1\frac{1}{2}$  сажени) попарно колышки, по обоимъ краямъ канавки, причемъ одинъ изъ каждой пары дѣлается съ расщепомъ на верху, въ который вставляется конецъ петли съ узелкомъ, для того, чтобы она держалась крѣпко въ колышкѣ; петля расправляется поперекъ канавки въ вертикальной плоскости между двумя колышками на такой высотѣ, чтобы перепелъ, бѣгая по канавкѣ, попалъ въ нее головой.

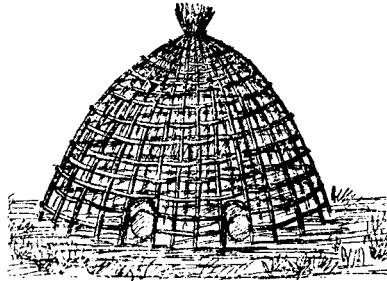
Затѣмъ намъ остается разсмотрѣть рядъ приспособленій, служащихъ для вздергиванія пойманнаго силкомъ звѣря или птицы на воздухъ, что имѣетъ важное значеніе какъ въ виду болѣе быстрого ихъ удушенія, предохраненія добычи



Рис. 13. Петля для ловли зайцевъ.

отъ расхищенія звѣрями, такъ, въ нѣкоторыхъ случаяхъ, и во избѣжаніе перегрызанія петли удавливаемымъ животнымъ.

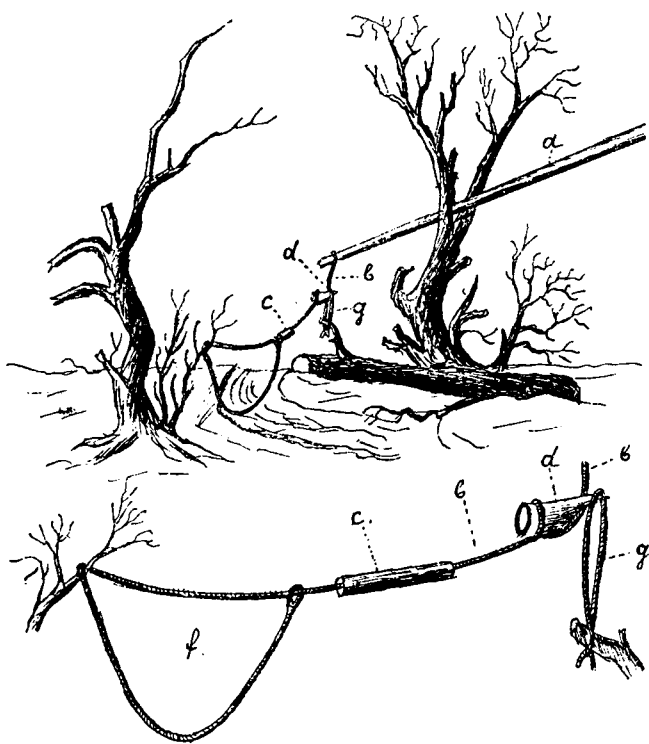

Въ простѣйшей формѣ приспособленіе это заключается въ томъ, что длинное гибкое деревцо, очищенное отъ сучьевъ, стоящее на корнѣ, или-же длинный гибкій пруть, воткнутый комлевымъ концомъ въ землю, верхушкой своей, на которой прикрѣплена петля, наклоняется внизъ настолько, чтобы петля приходилась надъ тропой зайца или надъ проходомъ въ загородкѣ птицы, какъ разъ на высотѣ ихъ головы, и въ такомъ положеніи удерживается посредствомъ деревяннаго крючечка, зацѣпляющаго за прутьъ близъ вершинки и довольно слабо втыкаемаго въ землю. Попавшееся въ петлю животное бьется, отчего крючечекъ выдергивается изъ земли, прутьъ выпрямляется и вздергиваетъ добычу на воздухъ.

Для зайцевъ въ ходу также нѣсколько болѣе совершенныя приспособленія (Рис. 13, по Кривошапкину), устанавливаемые на ушканной (заячьей) тропѣ, проходящей между двумя деревьями, отстоящими на 1—2 сажени одно отъ другого. *Очень*, или перекидывающійся черезъ сукъ дерева рычагъ *a*, на вершинѣ короткаго плеча своего имѣетъ привязаннымъ *мотоузъ* *b*; послѣдній проходитъ въ развилину вершинки *насторожки* *d*, затѣмъ снизу протергивается сквозь дырочку въ толстой части *насторожки* и продолжается въ видѣ петли *f*, передъ которой надѣта деревянная трубочка *c*, служащая для того, чтобы заяцъ не перегрызъ веревки. Настораживание прибора, ясно видное на обоихъ рисункахъ—въ маломъ и увеличенномъ видѣ, заключается въ томъ, что короткое плечо рычага удерживается въ наклонномъ положеніи помощью петельки *g*, зацѣпляемой съ одной стороны за самый кончикъ *насторожки* *d*, а съ другой—за неподвижный конецъ сука, въ то время, какъ ловчая петля аккуратно расправляется надъ тропой, при помощи тонкихъ сучечковъ. Попавшійся заяцъ своимъ движеніемъ срываетъ *насторожку* *d* изъ петельки *g*, вслѣдствіе чего рычагъ *a* перевѣшивается направо, а звѣрь въ петлѣ вздергивается вверхъ.

Силки, устраиваемыя на землѣ для рябчиковъ, тетеревей и проч., также имѣютъ нерѣдко подобное приспособленіе (Рис. 14. — Бережнодубровскаго лѣсничаго, Олонецкой губерніи). Въ проходѣ загородки или осѣка, у одного края, къ вертикальному столбику привязывается рычагъ или *очень* (очапокъ) *a*, къ концу короткаго рычага

котораго прикрѣпляется деревянный крючекъ *b* и волосяная петля *c*; очепъ удерживается въ настороженномъ видѣ (Рис. 14. *A.*) крючкомъ *b*, зацѣпляющимся за горизонтальную жердочку *d*, слегка держащуюся въ зарубкахъ двухъ край-



Рис 14 Силокъ для птицъ, съ приспособленіемъ для вздергиванія ихъ на воздухъ.

нихъ отъ прохода, болѣе солидныхъ колышковъ *f*. Птица попадаетъ головою въ силокъ, бьется, выдергиваетъ жердку *d* изъ зарубокъ, и очепъ *a* перевѣшивается длиннымъ концомъ внизъ (Рис. 14. *B.*).

Кромѣ того глухарей, тетеревей, иногда рябчиковъ, фазановъ, ловятъ *пружками*, *попружками*, *чипками*, *очепками* или *задержками*. На рис. 15 изображенъ пружокъ на глухаря, примѣняющійся въ Смоленской губерніи, изображенный и описанный въ монографіи Сабанѣева — „Глухой тетеревъ“.

Вершина гибкаго дерева *a* пригибается къ землѣ и удерживается въ такомъ положеніи при помощи привязаннаго на короткой веревочкѣ кляпчика *b*, упирающагося верхнимъ концомъ въ неподвижную деревянную перекладину *c*, а нижнимъ въ зарубку досочки *d*, (до  $\frac{3}{4}$  аршина длиною), для этого нѣсколько приподнятой съ земли, а съ другого конца закрѣпленной неподвижно. На доскѣ *d* растягивается волосяная петля до  $\frac{1}{2}$  аршина въ діаметрѣ, прикрѣпленная къ вершинѣ нагнутой березки. Приманкой служатъ или ягоды рябины, преимущественно осенью, раскладываемыя на настороженной доскѣ, или-же зимою два небольшихъ очищенныхъ отъ снѣга и посыпанныхъ пескомъ точка *f*, такимъ

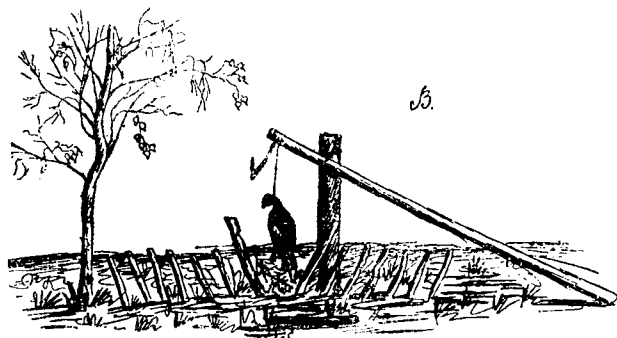
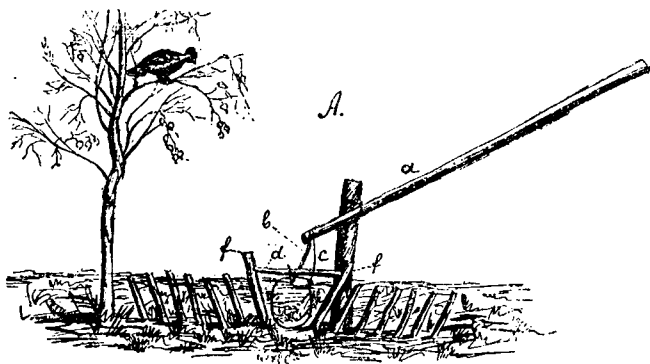

Рис. 15. Пружокъ на глухаря.

образомъ расположенныхъ, чтобы перебѣгая отъ одного къ другому глухарь непременно ступилъ бы на досочку въ предѣлахъ петли, для чего съ обоихъ концовъ ея раскладывается хворость. Достаточно птицѣ ступить на доску, чтобы послѣдняя опустилась на землю, освободивъ кляпушекъ изъ зарубки, вслѣдствіе чего дерево выпрямляется, быстро захлестнувъ глухаря обыкновенно за ноги и поднявъ на воздухъ. Вся внизъ головою иногда по нѣскольку дней, птица мучится, теряетъ въ вѣсѣ и дѣлается на вкусъ даже хуже давленной.

*Пружокъ на рябчика и тетерева.* (Рис. 16, Сабанѣвъ—„Тетеревъ-косачъ“). Принципъ совершенно тотъ-же, что и у предыдущей ловушки, только петля *b* и кляпушекъ *a* привязаны на одной и той-же бечевкѣ, а послѣдній упирается обоими концами въ двѣ горизонтальныя палочки, изъ коихъ нижняя нѣсколько приподнята надъ поверхностью земли; роль доски играютъ здѣсь хворостинки *d*, лежація комлевыми концами на нижней жердочкѣ *c*, которая, соскальзывая съ конца кляпушка *a*, какъ только птица наступитъ на хворостинки *d*, даетъ возможность деревцу выпрямиться и захлестнуть птицу.

*д. Приспособленія, давящія животныхъ своею тяжестью.*

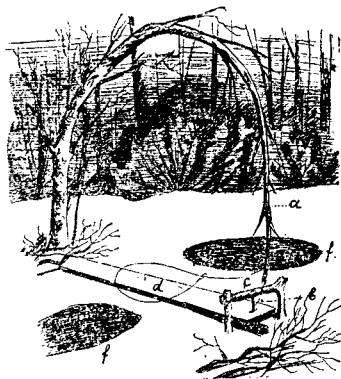
Приступая къ описанію всевозможныхъ, весьма многочисленныхъ приборовъ этого рода, я долженъ оговориться, что терминологія ловушекъ и способовъ добычи животныхъ, во-



Рис. 16. Пружокъ на рябчика и тетерева.

обще довольно неопредѣленная и мало разработанная, нигдѣ не достигаетъ такой степени запутанности, какъ именно въ примѣненіи ея къ разнаго рода давящимъ аппаратамъ. Термины: слопцы, кряжи, пасти, плашки, колоды, колодки, давушки, кулемки, пастушки, настолько перепутаны въ описаніяхъ разныхъ авторовъ, что мнѣ, при всемъ желаніи, не удалось уловить признаковъ, на основаніи которыхъ нерѣдко одна и та-же ловушка фигурируетъ подъ разными названіями, въ то время какъ явно различныя — именуются одинаково. Безъ сомнѣнія, мы тутъ должны считаться и съ синонимикой и съ особенностями мѣстной терминологіи, благодаря чему два различныхъ предмета въ разныхъ мѣстахъ могутъ носить одинаковое названіе. Отрѣшившись отъ мысли, въ силу этого, въ настоящее время дать вѣрную характеристику разныхъ типовъ ловушекъ, носящихъ перечисленные названія, за немѣнимъ необходимаго для того матеріала, я буду описывать и приводить рисунки разныхъ давящихъ приборовъ подъ тѣми названіями, подъ которыми они приводятся у большинства авторовъ или изображаются на заимствованныхъ мною рисункахъ.

Ловушекъ, относимыхъ къ этой категоріи, очень много, и устройство ихъ весьма разнообразно; главною-же отличительною чертою ихъ будетъ присутствіе доски, пластины, одного, пары или нѣсколькихъ, сплоченныхъ въ одно цѣлое, отрубковъ, жердей или даже бревень, съ одного конца приподнятыхъ и тѣмъ или другимъ способомъ поддерживаемыхъ въ такомъ положеніи, до тѣхъ поръ, пока животное, чующее положенную подъ висящую тяжесть приманку, находящуюся въ то-же время въ связи съ насторожкой, не тронется до послѣдней; какъ только звѣрь или птица сдвинутъ насторожку, тяжесть немедленно обрушивается на нихъ и давить.

*Слопцы.* Весьма распространенные приборы для добычи глухарей, тетеревей и зайцевъ, а если справедливо предположеніе, что *слопецъ* и *пастъ* суть синонимы, то и для многихъ другихъ звѣрей. Въ послѣднемъ случаѣ форма, размѣры и механизмъ ловушекъ этой категоріи въ высшей степени разнообразны, отличаясь другъ отъ друга не только способами настораживанія, но даже и многими существенными чертами своего устройства. Слопцы представлены двумя рисунками. Рис. 17 есть ничто иное, какъ слопецъ на

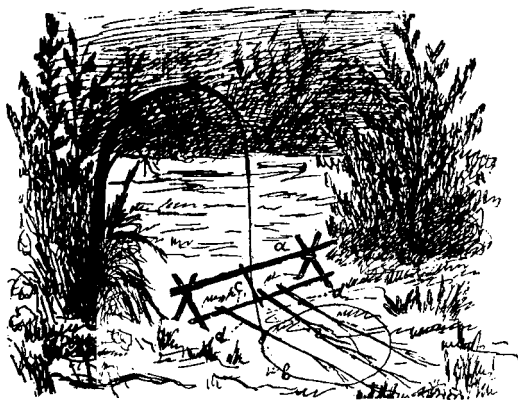

Рис. 17. Слопецъ на зайца.

зайца (по описанію и рисунку 2-го Вельскаго лѣсничаго, Вологодской губерніи), а рис. 18—слопецъ на глухаря или тетерева (по описанію и рисунку Бережнодубровскаго лѣсничаго, Олонецкой губерніи).

Первый из них (рис. 17) устроенъ слѣдующимъ образомъ: отъ 3 до 5 кряжей,  $2\frac{1}{2}$ —3 аршинной длины, соединяются на шпонкахъ въ одно общее полотно, приподнимающееся и настораживающееся при помощи мотыря (палки) *b*, перекинутого черезъ горизонтальную жердку *c*, лежащую въ развилинахъ двухъ вертикальных стоекъ *g*; мотырь *b* однимъ концомъ захватываетъ за кольцо изъ вицы *a*, одѣваемое на верхушку полотна, а другой удерживается въ такомъ положеніи при помощи веревки *e*, на концѣ которой привязанъ костылекъ *f*, упирающійся правымъ (на рисункѣ) концомъ въ зарубку на стойкѣ, а другимъ, въ низъ другого костылька *d*, тоже упирающагося своей верхушкой въ зарубку на лѣвой стойкѣ *g*. На полотно кладутся для тяжести кряжи — „завальни“. Слопецъ устанавливается на тропяхъ, причемъ нижній конецъ полотна прикрѣпляется къ землѣ двумя колышками, а весь приборъ закрывается съ трехъ сторонъ, кромѣ входной, вѣтвями, или дѣлается вокругъ него изгородь изъ кустовъ и вѣтвей; на костыльки же для приманки кладутся вицы и прутики, а подъ ними вырывается небольшая ямка.

Слопецъ, представленный на рис. 18, устроенъ такъ-же, только насторожка его состоитъ изъ двухъ костыльковъ *a* и

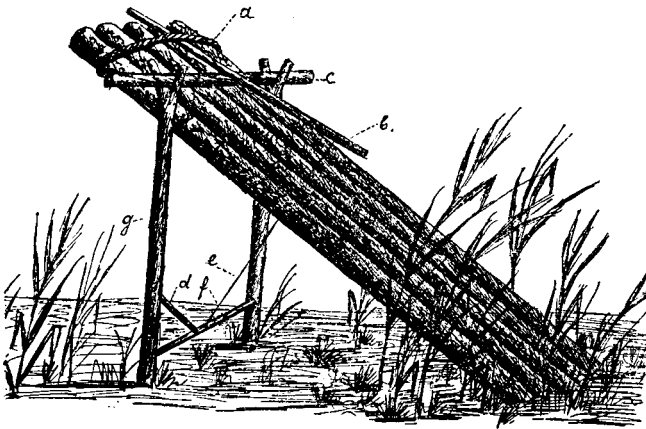

Рис. 18. Слопецъ на глухаря.

*b*, нарисованныхъ отдѣльно въ нѣсколько увеличенномъ видѣ, причемъ къ *a* привязана веревка, удерживающая мотырь *c*, а вслѣдствіе этого и всю ловушку въ насторожен-

номъ видѣ. Костыльки *a* и *b* стыкаются вмѣстѣ, а свободными концами упираются въ зарубки двухъ краевыхъ колець прохода, имѣющагося въ загородкѣ. На держащіеся такимъ образомъ въ горизонтальномъ положеніи костыльки *a* и *b* накладываются прутики *d*, ступивъ на которые птица разбѣднляетъ ихъ, мотырь срывается, а края падаютъ на нее.

Въ такомъ же родѣ, по описанію Сабанѣева („Тетеревъ ко-сачъ“ и „Глухой тетеревъ“), устраиваются такъ называемыя *давушки* на глухарей и тетеревей, въ проходахъ длинныхъ загородокъ, причемъ, однако, бока ловушки тоже забиваются кольями, вслѣдствіе чего для птицы остается свободнымъ лишь одинъ входъ на насторожку, ведущій ее къ неминуемой гибели.

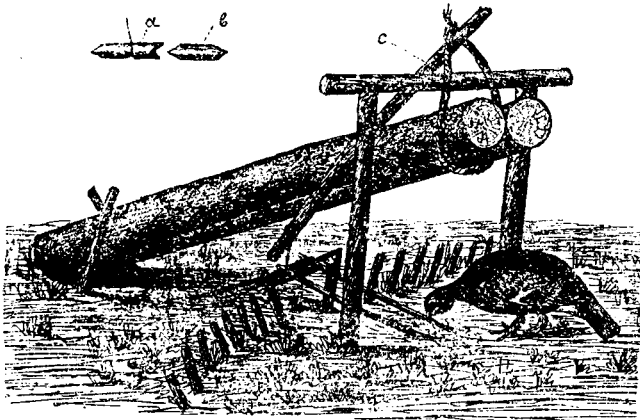
По тому же типу слопца, но нѣсколько болѣе солидно, изъ досокъ и толстыхъ кражей, устраивается ловушка для добыванія росомахи, рисунокъ и описаніе которой (рис. 19) взяты



Рис. 19. Ловушка для росомахи.

изъ отвѣта исправника Устьсысольскаго у., Вологодской губ. Мотырь въ ней поддерживается горизонтально посредствомъ бечевки, соединенной съ находящимся внутри ящика подвижнымъ язычкомъ, который—при малѣйшемъ прикосновеніи къ нему—срывается съ мѣста, и бревна падаютъ. Приманка кладется внутри, за язычкомъ, но такъ, что звѣрь не можетъ достать ее, не тронувъ послѣдняго.

*Пастями* ловятъ всевозможныхъ звѣрей, начиная отъ зайца и кончая сѣвернымъ оленемъ и медвѣдемъ. Приведу описаніе и рисунки нѣкоторыхъ изъ нихъ.

Пастъ на лисицу (рис. 20), по Кривошапкину, отъ котораго заимствованы описаніе и рисунокъ, состоитъ изъ настилки на землѣ *A* и сплоченныхъ кряжей *B*, поднимающихся при помощи обтесанной брусомъ слеги *a* или ромжи и мотыря *т*,

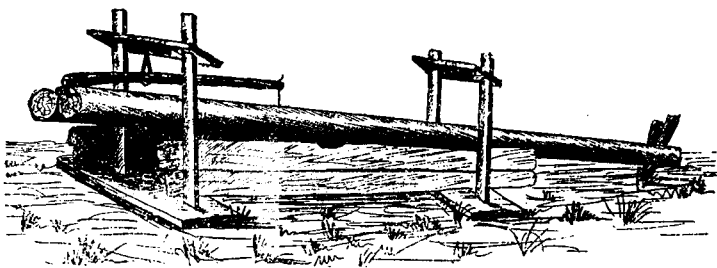

Рис. 20. Пастъ на лисицу.

опирающагося на вертикальный колъ *o* и удерживаемаго при помощи петли изъ шнура съ крючкообразнымъ сторожкомъ *e*. Въ стѣнкѣ *M*, устраиваемой изъ досокъ, имѣется небольшое окошечко, сквозь которое высовывается наружу конецъ сторожка *b*, который поддѣвается за конецъ крючкообразнымъ сторожкомъ *e* и упирается въ зарубку колышка *d*, вбитаго около окошечка въ землю. Лисица, схватившая наживу, сдергиваетъ сторожекъ *b* съ зарубки на колѣ *d*, сторожекъ *e* самъ срывается при этомъ съ конца сторожка *b*, мотырь, болѣе не поддерживаемый ничѣмъ, перевѣшивается и слега *a* съ полотномъ *B* обрушивается на звѣря.

Пастъ на зайца (рис. 21), по Кривошапкину, устанавливаемая на утоптанномъ сугробѣ снѣга, состоитъ изъ нѣсколькихъ двухсаженныхъ слегъ, настораживаемыхъ между двойнымъ заборомъ изъ колеевъ или досчечекъ при помощи ромжи—длинной слеги *a* и мотыря *e*, опирающагося на подставной колъ *d*; другой конецъ мотыря удерживается шнуркомъ съ небольшимъ сторожкомъ *l*, пропускаемымъ подъ втыкаемую въ землю вилашку *e* и задерживаемымъ своимъ нижнимъ концомъ за осиную или таловую вѣточку *к*, которая служитъ и приманкой, и насторожкой въ одно и то же

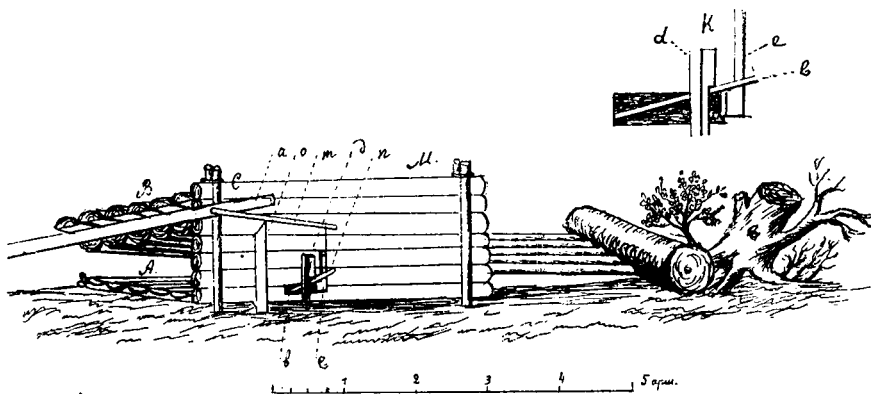

время. Заяцъ, начавшій грызть вѣточку *к*, лишь своей ко-  
млевой частью выставляемую наружу загородки, невольно



Рис. 21. Пасть на зайца.

потянетъ ее и сдернетъ со сторожка *l*, отчего послѣдній  
тогчасъ же выскочитъ изъ подъ вилашки *e*, и грузъ рухнетъ  
на зайца.

Пасть на песца имѣетъ подобное же устройство, только  
вмѣсто вѣточки ему предлагаютъ, въ видѣ приманки, ку-  
сокъ мяса.

Въ большомъ ходу въ Восточной Сибири, по описанію  
Черкасова, *пасти огородныя* и *поѣдныя*, для добыванія дикихъ  
козъ, причемъ первыя устанавливаются безъ всякой при-  
манки въ проходахъ изгородей, а вторыя или поѣдныя  
(рис. 22) имѣютъ приманку или *поѣдь* изъ осиновыхъ или

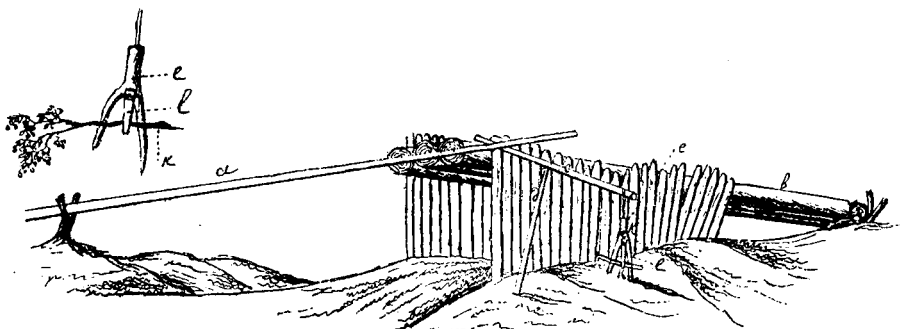

Рис. 22. Поѣдная пасть.

березовыхъ вѣничковъ, не имѣютъ огорода и примѣняются  
лишь зимою. Въ огородныя пасти, кромѣ козъ, попадаютъ  
и многія другія животныя—волки, лисицы, кабарги, медвѣ-  
жата и проч. Устройство тѣхъ и другихъ вполне одинаково.

Надъ порогомъ *a* поднимается однимъ концомъ опадная колода *l*, опирающаяся на горизонтальную перекладину *c*, лежащую однимъ концомъ на вертикальной стойкѣ *e*, а другимъ на концѣ *мотыля* (мотыря) *d*, поддерживаемаго коломъ *g* и уравниваемаго шнуркомъ *j*, привязаннымъ къ кляпушку *i*; одинъ конецъ этого кляпушка *i* подхватывается за верхнюю зарубку врытаго въ землю колышка *m*, а другой поддѣвается за верхнюю засѣчку нарогона (спуска) *n*, который въ свою очередь и въ одно время задѣвается за нижнюю зарубку колышка *m*. Къ верхнему концу нарогона *n* прикрѣпляется тоненькая волосяная сима *o*, туго протягиваемая поперекъ всего прохода и закрѣпляемая другимъ концомъ къ изгороди. Опадная колода *l* кладется осторожно на перекладину *c* по окончаніи насторожки. Коза, проходящая въ воротца или пролѣзшая во время поѣданія вѣнчиковъ зачѣмъ-нибудь подъ колоду, задѣнетъ за симу *o*, выдернетъ спускъ и кляпушекъ изъ зарубокъ, и колода придавитъ ее къ порогу.

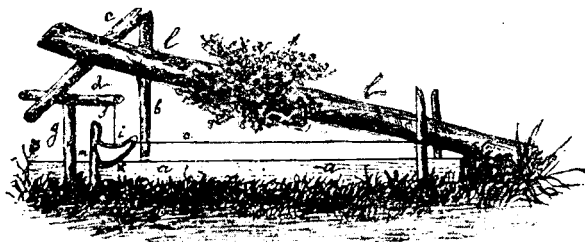

Рис. 23. Пастушка на соболя.

Пастушка на соболя (рис. 23), по Кривошапкину, устраивается между двумя заборчиками, на подобіе заячьей пасти, изъ давящаго бревна *A* и ромжи или иглы *B*, поддерживаемыхъ мотыремъ *b*, лежащимъ на подставномъ колѣ *e*; настороживаніе производится (см. части въ увеличенномъ видѣ)

посредствомъ кляпушка *e* (привязаннаго на шнуркѣ къ концу мотыря *b*), входящаго своими концами въ зарубки вертикальнаго, вбитаго въ землю кола *d* и горизонтальной насторожки *k*, торчащей наружу лишь однимъ концомъ, другимъ-же, съ приманкой, лежащей внутри ловушки. Когда соболю дернетъ за наживу, кляпушекъ *e* выскочитъ изъ зарубокъ — и колода свалится.

*Кряжъ на зайца* или, какъ его называютъ въ Глазовскомъ уѣздѣ, Вятской губерніи — *пимены*, по рисунку и описанію лѣсничаго 3-го Вельскаго лѣсен. Вологодской губ. (рис. 24),

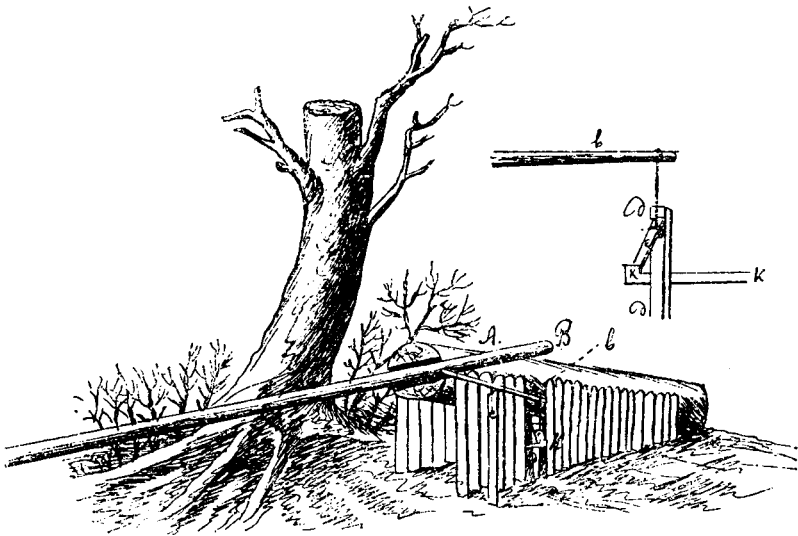

Рис. 24. Кряжъ на зайца.

состоитъ изъ двухъ отрубковъ *a* и *b*, изъ коихъ послѣдній удерживается въ приподнятомъ положеніи посредствомъ мотыря *c*, вицы *d* и свѣжей осинової вѣточки *h*, однимъ концомъ прикрѣпленной къ вершинѣ мотыря *c*, а другимъ зацѣпленной за деревянный крючекъ *g*, воткнутый въ землю. Позади ловушки и ствола *f* сдѣлана загородка изъ кольевъ *i* для того, чтобы заяцъ могъ подобраться къ вѣточкѣ лишь со стороны настороженнаго кряжа. Достаточно зайцу перекусить вѣточку или сдернуть ее съ деревяннаго крюка *g*, чтобы быть задавленному свалившимся кряжемъ.

*Плашки.* Давящіе приборы, употребляемые для добыванія мелкихъ звѣрей и состоящіе изъ расколотыхъ вдоль отрубковъ — такъ называемыхъ пластинъ или плахъ, иногда-же прямо изъ брусевъ или досокъ, именуются *плашками*. Наибольшее примѣненіе плашки имѣютъ при добываніи бѣлокъ, а затѣмъ горностаевъ, иногда кунницъ..

Плашка на бѣлку устанавливается чаще всего между двумя деревьями, въ зарубки, дѣлаемые для этой цѣли на стволахъ, всегда на нѣкоторой высотѣ отъ поверхности земли, на  $1\frac{1}{2}$  — 2 аршинахъ, въ видахъ защиты приманки отъ поѣданія мышами.

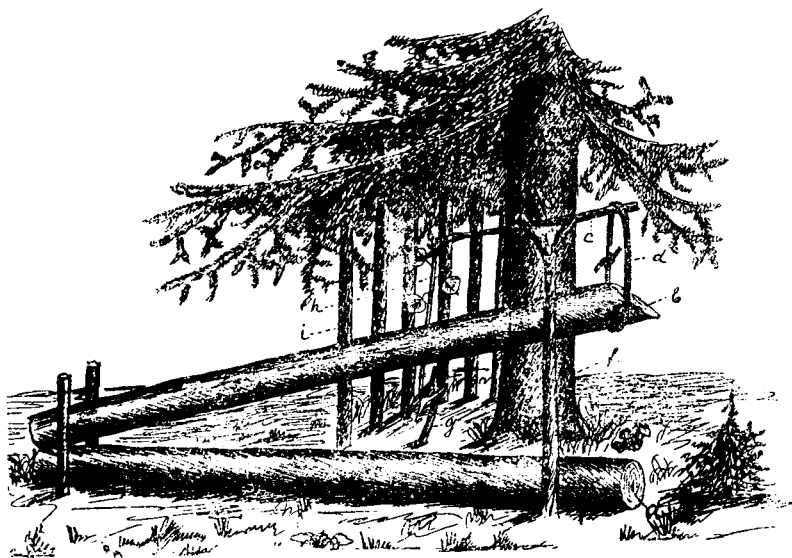
Нижняя, неподвижная доска или плаха устанавливается горизонтально (рис. 25 скомбинированъ по даннымъ Криво-



Рис. 25. Плашка на бѣлку.

шапкина объ устройствѣ плашки), а другая, опадная, поддерживается въ приподнятомъ положеніи помощью двухъ стыкаемыхъ другъ съ другомъ сторожковъ и горизонтальной насторожки съ приманкой. Тотъ же самый способъ настораживанія изображенъ въ увеличенномъ видѣ на рис. 29.

Плашка на горностаевъ (рис. 26, изъ отвѣта 3-го Вельскаго лѣсничаго) состоитъ изъ лежащей на землѣ плоской сто-

роною вверх, плахи *a*, и другой настораживаемой при помощи прута *c*, упирающагося однимъ концомъ въ уголь, образуемый обѣими плахами, и „побивкой“—палочкой, при-



Рис. 26. Плашка на горностаю.

вязанной къ перекладинѣ *g*, и упирающейся однимъ концомъ въ зарубку на верхней поверхности прута *c*, а другимъ въ таковую-же на нижней поверхности пластины *b*. Прутъ *c*, кромѣ того прижимаетъ къ плахѣ *b* приманку—мышь, птичку и т. п.; горностаю, тербя приманку, заставляетъ побивку выскочить изъ зарубокъ, вслѣдствіе чего плашка валится и давить его. Совершенно по типу-же бѣличьей плашки устраиваются на Кавказѣ ловушки для куницъ слѣдующаго рода: (Рис. 27. Ефремовъ. Ловля куницъ въ Кубанской Области. Пр. и Ох. 1884. IX. 15). Обѣ доски, постоянная *a* и опадная *e*, однимъ концомъ покоятся въ зарубкѣ древеснаго ствола, а другимъ на перекладинѣ, лежащей поперекъ вертикальныхъ стоекъ *b*. Отъ горизонтальной жерди *a* проходитъ внизъ сторожекъ, или кляпушекъ *e*, при-

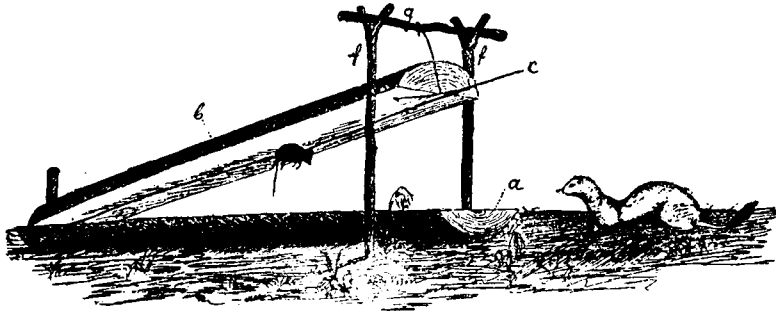

Рис. 27. Плашка для куницъ.

вязанный на шнуркѣ и нижнимъ концомъ входящій въ зарубку другого сторожка *f*, къ которому прикрѣпляется приманка *g*,—лучше всего кусокъ свиного мяса.

Кромѣ только что описанной, тамъ-же въ горахъ Кавказа, въ верховьяхъ рѣкъ Кубани, Лабы, Зеленчука и прочихъ, употребляется для добычи кунницъ и другая, нѣсколько сложнѣе устроенная ловушка, не то плашка, не то пасть. (Рис. 28. Ефремовъ). Двѣ стойки *c* съ развилинами наверху, вбива-

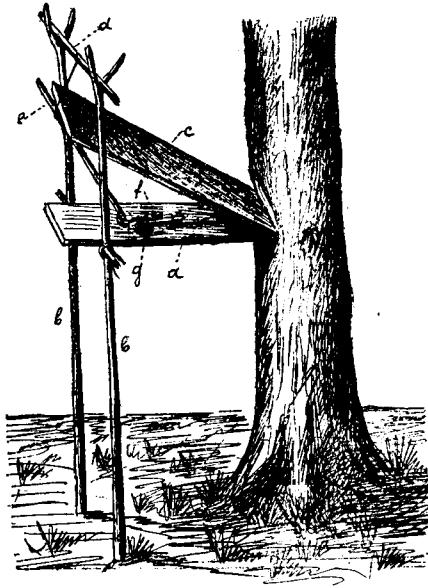

Рис. 28. Ловушка для кунницъ.

ются въ землю вблизи скалы или дерева и на нихъ кладется два аршинныхъ отрубка: *b* неподвижный и *d* опадной; на послѣдній накладываются 2—3 жерди съ помостомъ *h*, опирающіяся другимъ своимъ концомъ на скалу, древесный стволъ или колья съ перекладиною. Настораживаніе производится при помощи палочки или кляпушка *g*, привязаннаго на шнуркѣ къ концу развилины и верхнимъ концомъ задерживаемаго шнуркомъ и опаднымъ отрубкомъ *d*, а нижнимъ за зарубку на концѣ длиннаго тонкаго прута *f*, вставляемаго между двумя отрубками, какъ это видно на рисункѣ. Лишь только кунница, взобравшись на ловушку по пню *a*, захочетъ достать мясо, привѣшенное съ нижней сто-

роны помоста (тамъ, гдѣ на рисунокѣ стоитъ крестикъ), она неизбежно должна будетъ пролѣзть между отрубками и задѣть насторожку *f*, вслѣдствіе чего нижній конецъ кляпушка *d* освободится и звѣрекъ будетъ задавленъ.

*Кулёма* или *кулёмка* представляетъ изъ себя наиболѣе запутанный и сборный терминъ; такъ на примѣръ, у Кривошапкина подъ названіемъ кулёмы изображены приборы совершенно разнаго типа; кулёмка на соболя и медвѣдя суть давящіе аппараты, въ то время какъ кулёмка на лисицу— явно относится къ типу западной, потому что въ ней звѣрь попадаетъ невредимымъ. Здѣсь мы разсмотримъ только кулёмку на соболя (Рис. 29, по Кривошапкину). *A*—настороженная кулёмка, *B*—насторожки отдѣльно въ увеличенномъ

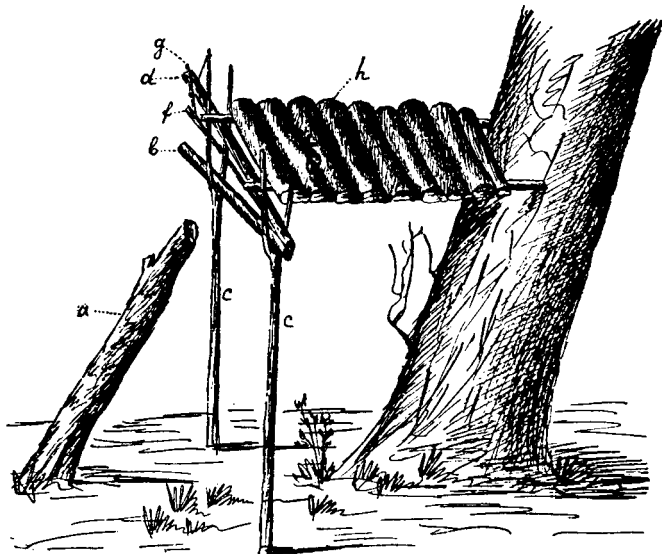

Рис. 28. Кулёмка на соболя.

видѣ, *a*—порогъ, *b*—пень, на которомъ лежитъ конецъ давящей слегы *c*. *N*—загородка или стѣнка изъ набросанныхъ прутьевъ, *l*, приманка.

*i*, *i*—два сторожка, стыкающіеся своими колѣнчатыми вырѣзками, а *k*—насторожка, прикрѣпляющаяся къ одному изъ сторожковъ *i*, задѣвъ которую соболю раздвигаетъ оба сторожка и валитъ на себя слегу.

Кромѣ соболей кулёмами ловятъ лисицъ, зайцевъ, медвѣдей и прочихъ звѣрей.

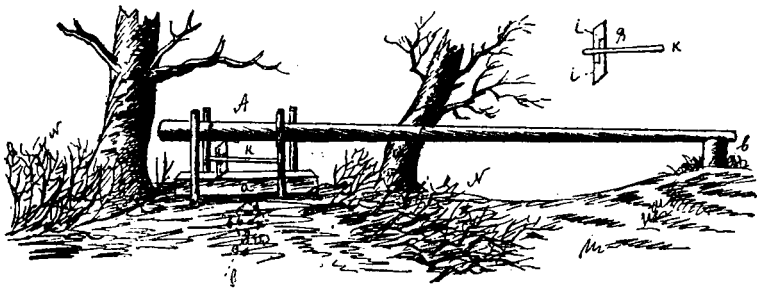
Передъ лисьей норой ставится иногда, по описанію Кривошапкина, особая давящая ловушка—*Пестъ* (Рис. 30), устройство которой ясно видно изъ двухъ прилагаемыхъ рисунковъ—верхняго, изображающаго ловушку въ планѣ, и нижняго—въ настороженномъ видѣ.

Лисица, выходящая изъ норы *o*, должна пройти между двумя досчатыми стѣнками *b*, и подойти подъ тяжелый от-

рубокъ *A*, собственно пестъ, находящійся въ соединеніи съ трехсаженной слегой *B*, толщиной около 4 вершковъ. Пестъ со слегой приподнимаются и настораживаются мотыремъ *C*, лежащимъ на подставномъ колѣ *g*, къ другому концу котораго прикрѣпленъ на бечевкѣ сторожекъ или кляпушекъ *e*, верхушкой упирающійся въ вырѣзку въ стѣнкѣ, а нижнимъ концомъ задерживаемый зарубкой въ насторожкѣ *d*, лежа-



Рис. 30. Пестъ для ловли лисицъ.

щей подъ самымъ пестомъ поперекъ ловушки, и проходящей сквозь два отверстія въ стѣнкахъ *e* и *h*. На противоположномъ концѣ насторожки, выходящемъ изъ *h*, имѣется крючекъ, захватывающій за стѣнку *b*, (см. планъ). Лиса, продолжая пробираться подъ пестомъ, неизбежно опуститъ насторожку

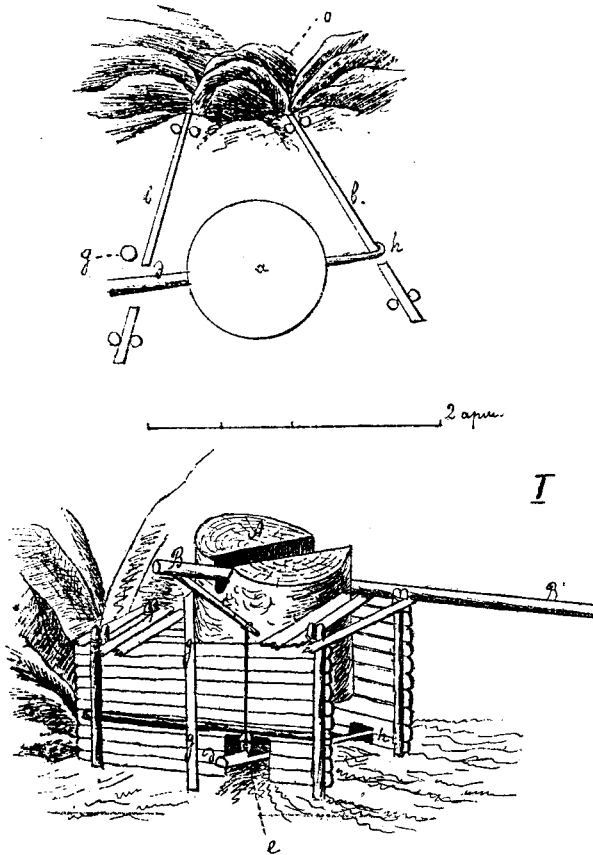

*d*, вслѣдствіе чего кляпушекъ *e* сорвется съ зарубки и пестъ со слегой задавить ее.

Передъ норой-же лисьей, корсачьей или барсучьей, по описанію Черкасова, ставится иногда особая ловушка — *лисьй башмакъ* (Рис. 31), состоящій изъ цѣлаго или расколотаго



Рис. 31. Лисій башмакъ.

вдоль пополамъ (какъ на рисункѣ) дуслистаго кряжа, играющаго роль корридора, по которому звѣрь, запрятавшійся въ нору или подъ камни, долженъ выбираться наружу. На серединѣ длины кряжа *a*, дѣлается прорѣзь *c*, сквозь которую вставляется опадная дощечка *b*, съ зарубкой; въ эту зарубку вставляется кончикъ подчиночнаго кляпушка *k*, упирающагося своею серединою на камушекъ *p*, а другимъ вставленнаго въ верхнюю зарубку *o* сторожка *d*; послѣдній нижней своей зарубкой задерживается за верхній край башмака *a*, какъ это представлено на обоихъ рисункахъ, вслѣдствіе чего выходъ изъ башмака оказывается закрытымъ сторожкомъ (дощечкой) *d*, а опадная доска *b*, приподнятою. Звѣрь, при выходѣ изъ норы пролѣзаетъ подъ *b*, до половины длины своего туловища, послѣ чего упирается головой въ сторожокъ *d*, толкаетъ его, вслѣдствіе чего нижняя зарубка послѣдняго срывается съ края башмака, кляпушекъ *k* перевѣшивается и дощечка *b* придавливаетъ звѣря тяжестью наложеннаго на нее бревна *g*.

Этимъ, конечно, далеко не исчерпываются всѣ существующіе приборы, давящіе попадающихъ въ нихъ животныхъ своею тяжестью, такъ какъ ихъ существуетъ великое множество, какъ сложныхъ, такъ и весьма простого устройства. Къ числу послѣднихъ надо отнести зимнія ловушки изъ льдинъ, примѣняющіяся въ безлѣсныхъ мѣстностяхъ, въ тундрахъ и иногда въ степяхъ. Въ тундрѣ льдинами ловятъ преимущественно песцовъ, причемъ роль опадного кряжа или плахи играетъ подпираемая палочкой льдина; доступъ къ ловушкѣ съ боковъ преграждается двумя на ребро поставленными льдинами; приманка привязывается къ насторожкѣ. Замѣчательно, что подобнымъ же способомъ киргизы, по словамъ Полферова, ловятъ въ Тургайскихъ степяхъ зимою горностаевъ.

*е. Приборы, ущемляющіе животныхъ.*

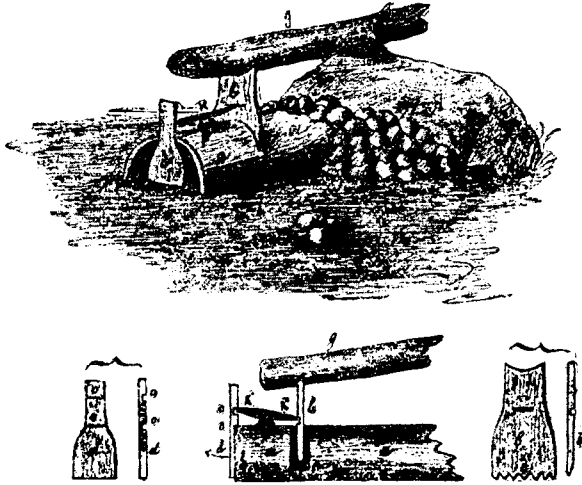

Рис. 32. Медвѣжій кряжъ.

Къ этой категоріи приходится отнести нѣсколько приспособленій, весьма различныхъ по идеѣ и по способу примѣненія. Самымъ типичнымъ приспособленіемъ этого рода будетъ такъ называемая *распорка*, замѣняющая собою плашку при добычѣ бѣлокъ. Это есть ничто иное какъ расколотый вдоль сукъ стоящаго на корню дерева, съ разведенными обѣими половинками, подпираемыми насторожкой съ приманкою; достаточно бѣлкѣ тронуть по-

слѣдную, чтобы насторожка выскочила и половинки расколотаго сука ущемили ее.

Для добычи медвѣдей примѣняется нѣсколько одинаковыхъ по идеѣ, но различныхъ по устройству, приспособленій, рассчитывающихъ на ущемленіе медвѣжьей лапы между тяжелыми бревнами въ тотъ моментъ, какъ звѣрь потянетъ за приманку. Въ виду полезности всѣхъ этихъ *жиловъ*, *жомовъ*, *кряжей* и *щемилъ*, приводимъ нѣсколько рисунковъ и описаній какъ самыхъ простыхъ, такъ и наиболѣе совершенно устроенныхъ изъ нихъ.

Проще всего устроенъ *медвѣжій кряжъ* (рис. 32), судя по

рисунку 2-го Вельскаго лѣсничаго, Вологодской губерніи. Около ямы скрѣпляются на одномъ концѣ два бревна—неподвижное *a* и скользящее по палкѣ *d* и зацемяющее бревно *b*. Оба бревна въ разведенномъ положеніи удерживаются распоркой или „побивкой“ *c*, подъ которой кладется приманка. Разъ медвѣдь полѣзетъ въ яму лапой за приманкой, онъ сдвинетъ съ мѣста побивку, и бревно *b*, напираемое еще тяжестью крыжа *f*, скользящаго однимъ концомъ по жолобу, сдѣланному въ древесномъ стволѣ, прижметъ медвѣжью лапу къ бревну *a* настолько сильно, что звѣрь не будетъ въ состояніи ее оттуда высвободить.

*Щемиха* (3-е Вельское лѣсничество, Вологодской губерніи) устраивается нѣсколько сложнѣе (рис. 33—общій видъ, съ пойманнмъ медвѣдемъ, а рис. 34—планъ устройства).



Рис. 33. Щемиха. Общій видъ.

Такъ, надъ ямой дѣлается срубъ изъ бревень, *b*; сквозь оба ущемяющихъ бревна *a* и *a*<sup>1</sup> пропущена игла *e*, по которой скользятъ послѣднее; падаля *d* прикрѣпляется къ колу *h*, ущемяенному двумя насторожками *c* и *c*<sup>1</sup>, посредствомъ которыхъ крыжи удерживаются въ разведенномъ положеніи. Для большаго давленія, въ подвижный крыжъ *a*<sup>1</sup> упирается *грядка* *f*, съ наваленною на нее тяжестью—*гнетомъ* *i*, другимъ своимъ концомъ скользящая по жолобу древеснаго ствола *g*. Дѣйствуетъ щемиха аналогично съ крыжемъ.

Еще болѣе сложное устройство имѣетъ жомъ (1-е Устюгское лѣсничество, Вологодской губ.), представленный на рис. 35 въ вертикальномъ разрѣзѣ. Тутъ въ ямѣ для приманки и настораживанія дѣлается срубъ, съ поперечной перегородкой и отверстіемъ въ послѣдней для пропусканія насторожки

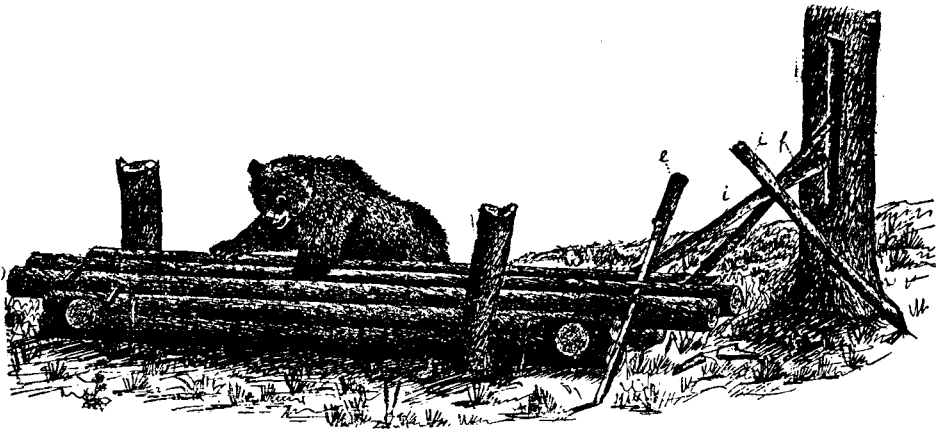

Рис. 34. Щемиха. Планъ устройства.

*h*; *a* — неподвижное бревно, *b* — подвижное; надъ частью ямы съ насторожкой дѣлается деревянный помостъ *g* тоже съ небольшимъ прорѣзомъ для подпорки *f*, однимъ концомъ упирающейся въ зарубку насторожки *h*, а другимъ подпирающей одинъ изъ двухъ соединенныхъ шарниромъ кря-

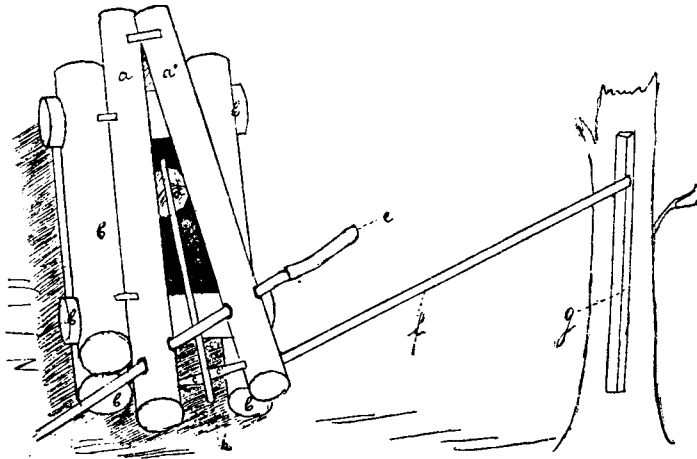

Рис. 35. Жомъ.

жей (*c* и *d*), стремящихся все время разойтись и прижать бревно *b* къ *a*; *k* — пень для упора кряжа *d*. На чертежѣ жомъ настороженъ, бревна *a* и *b* разведены. Когда медвѣдь

потянетъ за приманку, привязанную къ *l*, противоположный конецъ насторожки *h* опустится, *f* выскочитъ изъ зарубки и, ничѣмъ болѣе не подпираемые края *c* и *d*, нижними концами разойдутся и бревно *b* прижметъ медвѣжьей лапу къ *a*. Для большей легкости хода на подвижномъ концѣ бревна *b* надѣто деревянное колеско, катящееся по наклонной поверхности бруса.

*Черканъ*—ловушка, употребляемая для добыванія мелкихъ хищныхъ животныхъ, преимущественно-же горностаевъ, есть ничто иное, какъ самострѣлъ, примѣненный къ ущемленію и задавливанію добычи (рис. 36, оригинальный). Ставится онъ боль-

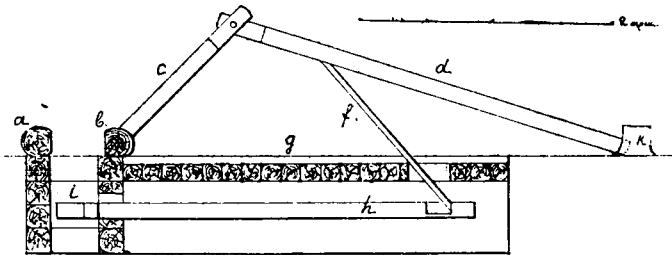

Рис. 36. Черканъ.

шею частью вертикально передъ норой такъ, чтобы верхняя поверхность горизонтальнаго брусочка *k* была почти вровень съ поверхностью земли. Внѣшній видъ черкановъ въ разныхъ мѣстахъ Сибири весьма различенъ, но идея ихъ всюду одинакова. Основою черкану служитъ рама *a*, болѣе всего подвергающаяся измѣненіямъ по величинѣ и формѣ, и прикрѣпленный къ ней лукъ *b* съ ременной, веревочной или волосяной тетивой *c*, посрединѣ наглухо соединенной съ вершиной стержня *d*, оканчивающагося внизу поперечнымъ брусочкомъ *f*; послѣдній своими концами входитъ въ желоба, или сквозные прорѣзы вдоль боковъ рамки, по которымъ онъ

можетъ вмѣстѣ со стержнемъ *d* ходить вверхъ и внизъ, причемъ натянутая тетива стремится постоянно опустить ихъ внизъ и прижать *f* къ *k*. Для настораживанія имѣется язычекъ *g*, висящій на петлѣ на верхнемъ краѣ рамки, которымъ захватывается натянутая тетива; для того чтобы язычокъ *g* удержалъ тетиву, другой конецъ его тянется внизъ шнуркомъ *h*, съ кляпчикомъ или колышкомъ *i* на концѣ, упирающимся своей вершинкой въ нижнюю часть поднятаго бруска *f*, а нижнимъ концомъ — въ особую поперечную жердочку *m*, тоже ходящую вверхъ и внизъ по жолобу *e*, на внутренней поверхности рамы черкана. Какъ только горностаи дотронется до жердочки *m*, кляпушекъ *i* вырвется, и язычекъ *g* уже не будетъ въ состояніи удерживать натянутой тетивы, вслѣдствіе чего стержень *d* съ брускомъ *f* прижметъ звѣрька къ поперечинѣ *k*. Это одинъ типъ черкановъ; въ другихъ разница заключается лишь въ способѣ настораживанія, причемъ на концѣ шнурочка *i* имѣется не кляпушекъ, а три конскихъ волоса, связанныхъ вмѣстѣ у конца *i*, расходящихся въ видѣ треугольника, съ опущенной высотой, на другомъ концѣ, причемъ основаніемъ треугольника служитъ небольшая палочка, которая слегка притыкается во время настораживанія къ землѣ. Когда звѣрекъ полѣзетъ изъ норы и, наткнувшись на одинъ изъ трехъ волосковъ, сдернетъ основаніе этого треугольника съ сторожки, тетива сорвется съ язычка—и звѣрекъ будетъ ущемленъ.

*Капканы, желъза или клепы* служатъ для добычи всевозможныхъ животныхъ, не только сухопутныхъ звѣрей, но и водяныхъ, каковы: выдра, норка и бобръ, и даже птицъ—утокъ, гусей, дрофъ, стрепетовъ, тетеревовъ, глухарей и нѣкоторыхъ другихъ; чаще-же всего добываютъ капканами зайцевъ, волковъ, лисицъ, выдръ и отчасти медвѣдей, иногда даже исключительно однимъ этимъ способомъ, а также и всѣхъ прочихъ животныхъ. Не взирая на все разнообразіе величины, формы и деталей устройства, всѣ капканы можно разбить на два типа,—въ одномъ изъ нихъ животное хватается зубами или лапой привязанную приманку, вслѣдствіе чего сторожекъ соскакиваетъ и обѣ дуги капкана захлопываются, а въ другомъ животное наступаетъ на капканъ, поставленный на его тропѣ или въ мѣстѣ сбора

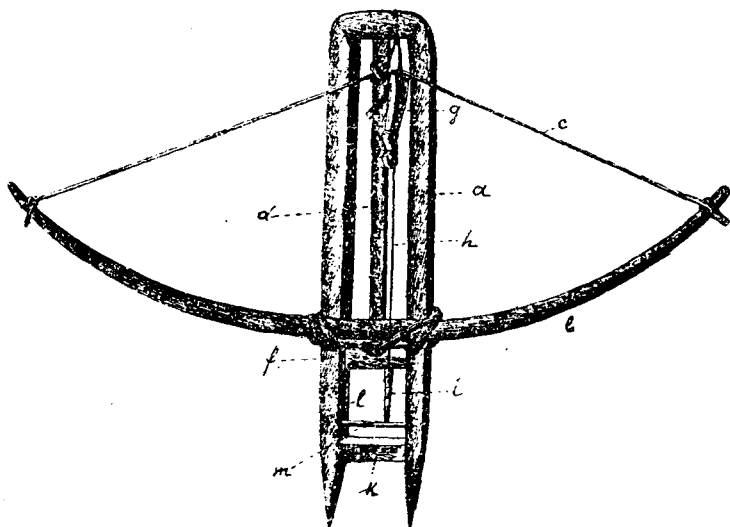
многихъ индивидовъ, напримѣръ на тетеревиномъ току, на гусиной кормежкѣ и т. п.

Хотя устройство капкана извѣстно всякому, здѣсь все-же приведенъ рисунокъ одного изъ нихъ, принадлежащихъ ко второму типу, наиболѣе распространенному среди промышленниковъ (Рис. 37. по рисунку, сообщенному Саратовскимъ губернаторомъ).



Рис. 37. Обыкновенный ножной капканъ.

Основую капкана этого типа является круглая или угловатая рама *a*, къ которой на шпалнерахъ прикрѣпляются двѣ дуги *b*, всегда стремящіяся сомкнуться, какъ это показано на рисункѣ, благодаря дѣйствию двухъ пружинъ *c*. На раму *a* натягивается холстъ, къ которому пришивается желѣзный крючечекъ съ зарубкой *d*; для настораживанія кладуть капканъ на полъ, становятся ногами на пружины *c*, послѣ чего дуги *b* легко могутъ быть приведены въ горизонтальное положеніе; для того, чтобы удержать ихъ разведенными, одну изъ нихъ (на рисункѣ ту, которая ближе къ читателю) закладываютъ сверху пластинкой *e*, вращающейся на ушкѣ, приваренномъ къ рамѣ *a*, а кончикъ ея подводятъ подъ зарубку язычка *d*. Капканъ въ такомъ видѣ ставится на тропѣ ловимаго звѣря—волка, лисицы, зайца, лося и т. п. и тщательно прикрывается снѣгомъ, причемъ надъ самой рамой дѣлается слѣдъ звѣриной ногой. Подъ полотномъ дѣлается небольшая ямка, чтобы звѣрь, ступивъ на него ногой, могъ нажать и немного продавить его, отъ чего язычекъ *d* соскочитъ съ конца пластинки *e* и дуги быстро сомкнутся.

Установка капкановъ, столь простая въ теоріи, на практикѣ, однако, оказывается дѣломъ весьма сложнымъ, требую-

щимъ весьма аккуратнаго выполненія и детальнаго знанія всѣхъ привычекъ звѣря, особенно если охотятся на болѣе хитрыхъ звѣрей, каковы лисица или волкъ. Капканъ долженъ быть безусловно лишенъ всякаго запаха человѣческаго жилья, для чего его тщательно чистятъ, снимаютъ малѣйшую ржавчину, смазываютъ гусинымъ саломъ или натираютъ разными травами, преимущественно пахучими, никогда не ставятъ ни въ сапогахъ, ни въ рукавицахъ, а въ валенкахъ и вязаныхъ варежкахъ и т. п. Противъ волковъ и медвѣдей капканы ставятся на тропахъ близъ падали или около послѣдней, а также зимою на лыжницахъ или полозницахъ.

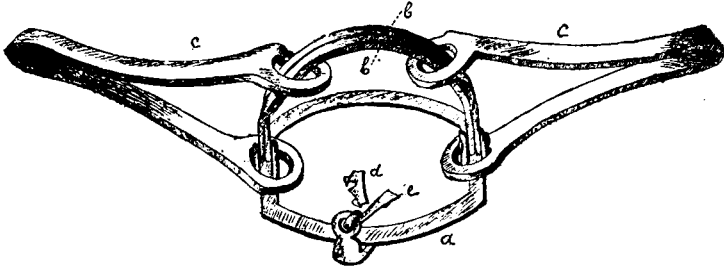
Ловъ капканами производится въ разное время года, въ зависимости отъ объекта охоты, чаще-же и легче всего зимою.



Рис. 38. Волчій рожонъ.

Для того чтобы звѣрь не вырвался изъ капкана, въ особенности крупный, на внутренней поверхности дугъ дѣлаются зазубрины или привариваются острия, которыя вшиваются въ ногу: чтобы пойманное животное не ушло слишкомъ далеко отъ мѣста установки капкана, къ послѣднему на цѣпи привязываютъ желѣзную кошку или деревянную палку, цѣпляющуюся за кусты.

Болѣе всего въ ходу заячьи капканы 3—4 фунтовъ вѣсомъ, волчьи—15—20 фунтовъ и медвѣжьи—

отъ 25 ф. до 1 пуда; затѣмъ эти-же капканы ставятся и на другихъ звѣрей и птицъ соотвѣтствующихъ размѣровъ, такъ, на примѣръ—заячьи на глухарей и гусей, медвѣжьи—на сѣверныхъ оленей и лосей и т. п.

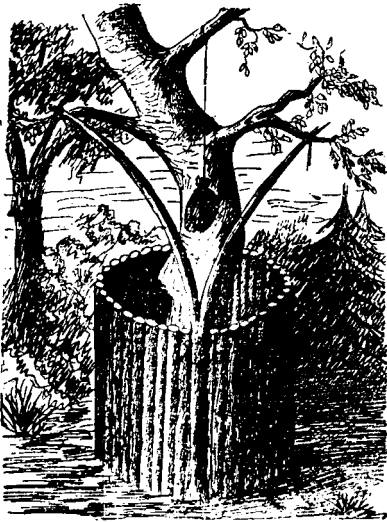
Къ числу приспособленій для добычи звѣрей ущемленіемъ можно отнести также и *волчій рожонъ* (Рис. 38. Охотн. газета. 1893 г., стр. 345), устройство котораго ясно видно на рисункѣ. Подскочивъ для того, чтобы достать висящую на шнуркѣ приманку, волкъ передней лапой или даже двумя



разомъ попадаетъ въ развилину, и чѣмъ сильнѣе бьется и тянетъ ногу внизъ, тѣмъ туже ущемляетъ. Иногда этотъ приборъ устраивается иначе, а именно, толстое дерево срубается на известной высотѣ и сръзъ заостряется вверхъ въ видѣ очень острой двускатной крыши, послѣ чего дѣлаютъ на сръзѣ два глубокихъ суживающихся книзу вырѣза, такъ чтобы получились на вершинѣ отрубка три зубца, изъ коихъ средній долженъ быть выше крайнихъ; на него кладутъ приманку и волкъ, подпрыгнувъ, при движеніи внизъ ущемляетъ лапы въ вырѣзахъ между зубцами.

*Г. Приспособленія для нанесенія ранъ животнымъ или для ихъ умерщвленія.*

На первомъ мѣстѣ слѣдуетъ поставить *самострѣлы* разныхъ типовъ и *настороживаніе ружей*. Теорія установки это-



Рис. 39. Настороженные самострѣлъ и винтовка.

го рода приборовъ очень проста, а именно въ мѣстѣ предполагаемаго пути животного протягивается поперекъ шнурокъ или *симвка*, которую достаточно только задѣть, для того чтобы тетива спустилась и стрѣла поразила звѣря; но на

практикѣ это оказывается дѣломъ довольно труднымъ, такъ какъ нужно съ точностью рассчитать, чтобы стрѣла не промахнулась, да къ тому-же еще попала-бы и въ убойное мѣсто, т. е. для каждаго звѣря надо настораживать лукъ или ружье на опредѣленной высотѣ. На рис. 39 внизу изображена настороженная винтовка, а наверху самострѣль простаго устройства (по Кривошапкину).

Винтовка установлена на вертикальной стойкѣ *a* и на сошкахъ *c*; *b* — симка, привязанная къ курку. Ложа самострѣла покоится на двухъ вертикальныхъ стойкахъ *a*, причемъ настораживаніе производится весьма просто, при помощи сторожка *d*, захватывающаго тетиву и концомъ своимъ задерживающагося за зарубку на спускѣ *e*; отъ нижняго конца послѣдняго проводится симка *b* и привязывается по другую сторону пути; когда тетива уже насторожена, но не раньше, накладываютъ на ложу стрѣлу *m*. Значительно болѣе сложно устроенъ самострѣль, изображенный и описанный Миддендорфомъ въ его „Сибирской фаунѣ“. (Рис. 40) На

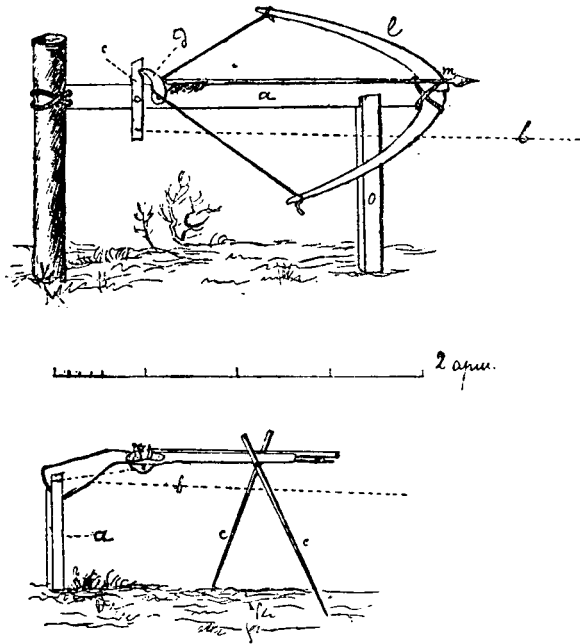

Рис. 40. Самострѣль тунгузскій.

стойкѣ *a* покоится лукъ *b*, на нижней сторонѣ ложи котораго *c* сдѣланы зарубки для настораживанія тетивы съ различной степенью силы. Тетива захватывается язычкомъ *d* съ петлей, зацѣпляемой за зарубку на ложѣ, верхушка котораго удерживается основаніемъ взводнаго клина *f*, выступъ

котораго въ свою очередь захватывается петлею *g*, прикрѣпленную къ самострѣлу. Въ прорѣзъ взводнаго клина *f* вставляется симка *h*, продолжающаяся поперекъ тропы. Звѣрь, напирajući на симку, наклонитъ взводный клинъ впередъ, вслѣдствіе чего его нижній выступъ освободится изъ петли, язычекъ быстро отскочитъ отъ давленія тетивы и стрѣла пронзитъ звѣря.

Стрѣлы дѣлаются съ костяными или желѣзными наконечниками. На стрѣлахъ, выставляемыхъ противъ лосей, мараловъ или сѣверныхъ оленей, дѣлаются, по Миддендорфу, въ трехъ или четырехъ мѣстахъ зарубки, съ противоположныхъ сторонъ, съ тою цѣлью, чтобы стрѣлы эти, вонзаясь въ тѣло, обламывались, но не могли-бы быть сброшены. Для правильной установки стрѣлы на известной высотѣ, существуетъ изображенный на лѣво на рис. 40 мѣрникъ, черезъ отверстіе котораго наводится стрѣла. Иногда, для болѣе мелкихъ звѣрей, кабаргу и меньшихъ, самострѣлы устанавливаются вертикально. Для регулированія того, куда должна попасть стрѣла въ животное по длинѣ его туловища, симку или натяжной волосокъ натягиваютъ съ большей или меньшей силой, т. е. съ различной надбавкой до предѣльной мѣры натяженія. Устанавливаются самострѣлы или *кучи* (и ружья) въ большинствѣ случаевъ на крупныхъ животныхъ, но иногда и на мелкихъ, напримѣръ на соболя, зайца, въ проходахъ засѣкъ, на тропахъ, у водопоевъ, ключей, лѣтомъ у солонцевъ, а зимой у зародовъ сѣна, также около падали и у норы. Иногда, при настораживаніи ихъ на мелкихъ звѣрей, дѣлается особое приспособленіе, посредствомъ котораго пораженное животное поднимается стрѣлою на воздухъ, во избѣжаніе порчи его хищниками.

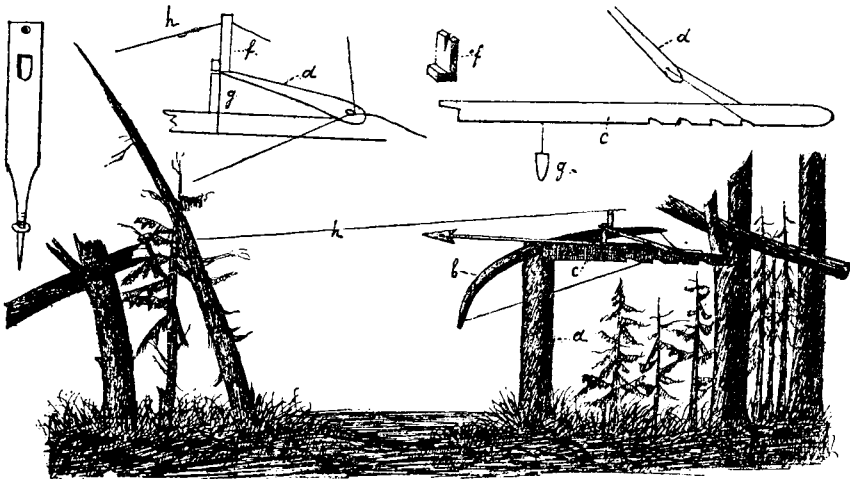
*Кляпцы*, служащіе для добыванія млекопитающихъ средней величины — лисицъ, зайцевъ, песцовъ, даже волковъ, распространенные не только въ Сибири, но даже и въ Европейской Россіи, состоятъ (рис. 41, изъ Кривошапкина) изъ полаго цилиндра *A*, внутри котораго продѣта и закручена толстая веревка, играющая роль пружины, стремящейся все время перекинуть брусокъ *B* изъ того положенія (насторуженнаго), въ которомъ онъ изображенъ на рисункѣ, на 180°. На концѣ *B* сидятъ острые зубья *K*, служащіе для нанесенія ранъ животному. Для настораживанія язычекъ *d*, привя-

занный на веревкѣ къ брусу *C*, неподвижно соединенному съ *A*, перекидывается черезъ шпенокъ *f*, торчащій сбоку бруса *B*, и своей верхушкой подводится подъ зарубку насто-



Рис. 41. Кляпцы.

рожки *a*, тоже привязанный къ *C*, вслѣдствіе чего брусъ *B* остается въ показанномъ положеніи. Лишь только звѣрь тронетъ приманку, положенную на опредѣленномъ разстояніи отъ цилиндра *A*, причѣмъ задѣнетъ проведенную отъ верхушки насторожки *a* симку *e* (на увелич. рисунокѣ — *g*), какъ тотчасъ-же язычекъ *d* срывается съ зарубки и не удержи-

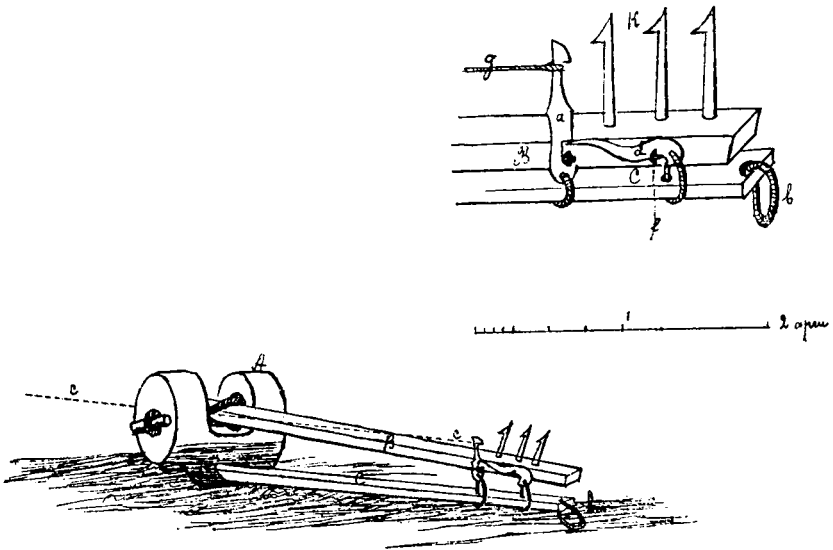

Рис. 42. Сжимъ для сохатаго (лося).

ваемый ничѣмъ брусъ *B* съ силою описываетъ дугу въ 180° и ударяетъ звѣря съ размаху по головѣ или спинѣ зубьями *K*. Иногда инструментъ ставится на тропѣ безъ всякой приманки.

*Сжимъ* для сохатаго (Рис. 42, изъ Кривошапкина) ставит-

ся на тропяхъ между двумя деревьями *c*, играющими роль пружинокъ, стремящихся сблизить брусъ *O* съ досками *a*, усаженными острыми зубьями. Каждый брусъ *O* ходитъ своимъ прорѣзомъ на вертикальныхъ стойкахъ *bb*; настораживаніе производится помощью двухъ веревокъ съ кляпушками *d* на концахъ, верхушкой задѣвающихъ за горизонтальныя перекладины, а нижними концами соединенныхъ другъ съ другомъ посредствомъ симки *g*. Животное, съ размаху сдерживаетъ ногой петлю симки, надѣтую на нижній конецъ кляпушковъ *d*, отчего послѣдніе выскакиваютъ изъ-подъ перекладины, стволы *c* выпрямляются и зажимаютъ звѣря съ боковъ зубьями досокъ *a*.

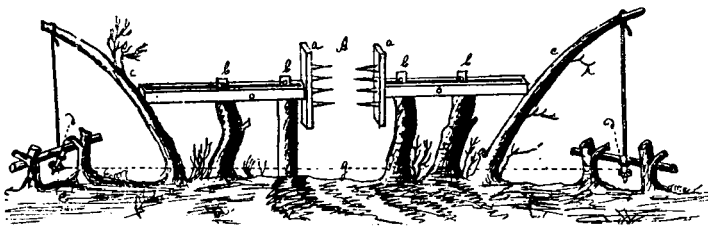
*Подръзью* въ Тобольской губерніи называется слеза съ торчащимъ на ея тонкомъ концѣ, перпендикулярно къ ея оси, копьемъ. Она перекидывается черезъ пень на тропѣ въ воротахъ изгороди, такъ чтобы меньшее плечо рычага съ копьемъ было пригнуто къ землѣ, и удерживается въ такомъ положеніи при помощи насторожекъ, отъ которыхъ протягивается симка поперекъ тропы. Животное, тронувшее симку, поражается торчащимъ вверхъ копьемъ въ животъ, вслѣдствіе того, что болѣе длинное и тяжелое плечо рычага при этомъ перевѣшиваетъ на свою сторону и падаетъ внизъ.

Подобно подрѣзи, въ Сибири было въ ходу также настораживаніе гибкихъ деревцовъ, съ пригибаніемъ вершинокъ, усаженныхъ ножами, къ землѣ.

Ножи настораживаются иногда на деревѣ, на вершинѣ котораго виситъ падаль-приманка для медвѣдя, еще слѣдующимъ образомъ: они плотно укрѣпляются въ наклонномъ положеніи остриями и лезвіями кверху и тупой стороной книзу, такъ чтобы медвѣдь могъ лѣзть на дерево не чувствуя уколовъ и порѣзовъ; при обратномъ же слѣзаніи онъ натывается на острія и прорываетъ себѣ брюхо.

На медвѣдя употребляютъ также въ Сибири *нонѣжи*—плахи квадратныя или трехугольныя, сплошныя или съ отверстиями посрединѣ (рамы изъ нихъ) для помѣщенія падали, усаженныя торчащими вверхъ ножами или, чаще, заершенными гвоздями. Такой колючій приборъ ставится на медвѣжьей тропѣ; звѣрь, ступивъ лапой на гвоздь, старается освободиться отъ него и накалывается также и прочими лапами, иногда даже всѣми четырьмя, и въ такомъ безо-

мощномъ положеніи попадаетъ въ руки охотниковъ. Противъ медвѣдей-же придуманъ еще рядъ болѣе или менѣе остроумныхъ приспособленій, основанныхъ либо на ихъ любви лакомиться медомъ, либо на ихъ несообразительности. Такъ, на тропѣ между двухъ деревъ вѣшаютъ на высотѣ медвѣжьего лба увѣсистый чурбанъ; звѣрь дойдя до него, невольно качнетъ тяжесть, которая его слегка ударитъ; послѣ этого онъ уже тронетъ ее лапой, и она треснетъ его сильнѣе, отчего тотъ разсердится и начнетъ, по мѣрѣ усиленія ударовъ, все съ большей и большей яростью отбрасывать отъ себя колоду, пока та не угодитъ ему, какъ слѣдуетъ, въ голову и не отобьетъ у него способности къ дальнѣйшей борьбѣ. На совершенно томъ-же принципѣ основана защита ульевъ на деревьяхъ отъ медвѣдей при помощи *ежа* или чурбана съ гвоздями, который вѣшается на сучьяхъ ниже улья на длинной веревкѣ (рис. 43. Мардероссо. Ловля медвѣдей въ Смоленской губерніи. Прир. и Ох. 1887. XII). Иногда для окончательной гибели сваливающагося со ствола искалѣченнаго медвѣдя втыкаютъ на землѣ заостренные колья остріями вверхъ. (См. рис. 43). Тотъ-же авторъ сообщаетъ еще два способа добычи медвѣдей при тѣхъ-же условіяхъ при помощи *палатей* (Рис. 44.) и *колеса*



Рис. 43. Ежъ для медвѣдя. Рис. 44. Палаты для ловли медвѣдей.

или *качели*. Въ первомъ случаѣ звѣрь, достигнувъ до палатей и не видя иной возможности пробраться выше, какъ только схватиться за край помоста, повисаетъ передними лапами до полного изнеможенія, послѣ чего онъ валится на землю на заостренныя колья; а во второмъ случаѣ положеніе его еще безнадежнѣе, такъ какъ колесо или качели, за которыя онъ ухватился лапами, привязанныя тонкой бичевкой или мочалой къ стволу, послѣ обрыванія послѣдней, отходятъ и висятъ на сучьяхъ на длинной веревкѣ на значительномъ отъ него разстояніи.

*Рожни* или заостренныя палки, обожженныя наверху, ставятся—по описанію Черкасова—въ Забайкальѣ, въ землю подъ угломъ въ 45—50° на тропахъ, въ тѣхъ мѣстахъ, гдѣ зайцы, бѣгая, перескакиваютъ валежины, камни, канавки или небольшія рытвины, такъ какъ они, преодолевая на пути своемъ преграду, скачутъ постоянно въ одно и то же мѣсто. Наскочивъ съ размаху на такую палочку, заяцъ закалывается.

*Удочками* на *рыболовныя крючки* съ приманкой ловятъ иногда водяныхъ птицъ, въ особенности утокъ, а на *распорки*, имѣющія видъ желѣзныхъ кошекъ въ миниатюрѣ, всякаго рода звѣрей, хотя этотъ способъ добычи животныхъ у насъ весьма мало развитъ. Распорка съ приманкой подвѣшивается къ сучку на такой высотѣ, чтобы звѣрь долженъ былъ подпрыгнуть для того, чтобы схватить лакомый кусочекъ и при этомъ съ размаху, сильно закрывъ ротъ, разожжить себѣ небо и проколоть подбородокъ. На тропахъ крупныхъ жвачныхъ въ Приамурскомъ краѣ вмѣсто капкановъ ставятся такъ называемый *башмакъ* (Рис. 45, оригинальный). Это есть

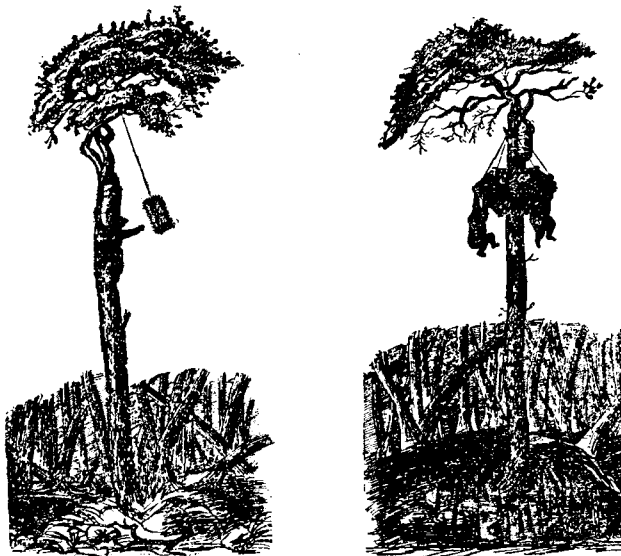

Рис. 45. Олений башмакъ.

ничто иное как четырехугольная рама *a*, съ 8, попарно расположенными, сближенными остриями больших гвоздей *в*.

Нога, попавшая сверху въ отверстие башмака, свою тяжестью нѣсколько отклоняетъ въ стороны вершины гвоздей, вслѣдствіе чего копыта проскальзываютъ глубже въ находящуюся подъ башмакомъ ямку; но разъ копыто прошло, гвозди снова сближаются и нога окончательно оказывается зажатою въ башмакъ. Для того чтобы звѣрь не могъ далеко уйти съ башмакомъ, къ нему прикрѣпляютъ на веревкѣ *с* валецъ *д*, застрѣвающий между деревьями.

На томъ-же принципѣ устраивается рекомендуемый въ охотничьей газетѣ за 1893 г. (стр. 170) *самоловъ* для выдры и другихъ, преимущественно мелкихъ, хищниковъ (Рис. 46).

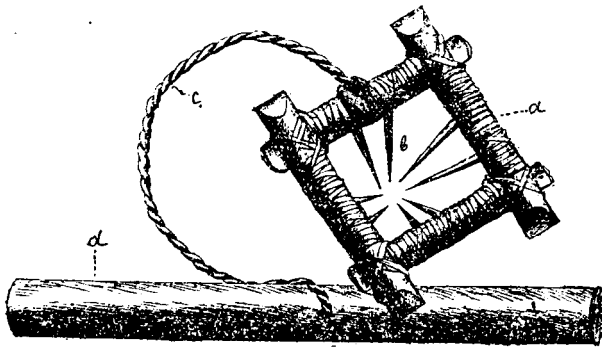

Рис. 46. Самоловъ для выдры и другихъ хищниковъ. А. Общій видъ. В. Вертикальный продольный разрѣзъ.

Въ деревянномъ отрубкѣ съ выдолбленной посрединѣ съ одного края полостью *a*, по краямъ послѣдней вколачиваются наось 4 гвоздя со шляпками *в*, а на дно ея кладется приманка, въ данномъ случаѣ, для выдры, рыбка *с*. Просунувъ голову за рыбой, выдра не можетъ вытащить ее обратно, благодаря колющимъ остриямъ гвоздей *в*.

*Г. Приспособленія для улавливанія животныхъ, нормально, безъ всякаго поврежденія, живыми.*

На первомъ мѣстѣ, безспорно, слѣдуетъ поставить ловлю животныхъ *ямами*, вырываемыми въ огромномъ большинствѣ случаевъ въ проходахъ засѣкъ или городьбы, иногда-же просто на тропахъ, около зародовъ сѣна и т. п., вообще въ наиболѣе посѣщаемыхъ животными мѣстахъ. Роятъ ямы специально на лосей, мараловъ, козъ, сѣверныхъ оленей, и другихъ жвачныхъ, а также волковъ, иногда медвѣдей; попадаютъ въ нихъ и другія животныя—лисицы, росомахи и проч. Медвѣди, въ большинствѣ случаевъ, даже нарочно посѣщаютъ ямы, съ цѣлью воспользоваться попавшейся въ нихъ добычей, съѣдаютъ ее и, попортивъ сооруженіе, выбираютъ обыкновенно безнаказанно наружу. Яма роется

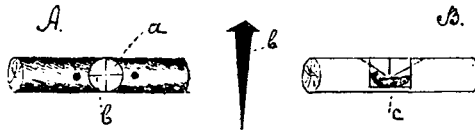

продолговатой формы, по величинѣ звѣря, съ такимъ расчетомъ, чтобы звѣрь могъ въ ней свободно помѣщаться, но не имѣлъ-бы разбѣга для прыжка; стѣны ямы забираются вертикальными жердями или пластинами, съ обращенными внизъ отрубками сучковъ, для того, чтобы не было точекъ опоры для звѣря. Сверху кладутся 2—3 тонкія жердочки, на нихъ прутики, мохъ, листья, земля и т. п., вырываемаѣ земля разбрасывается, щепки всѣ уносятся и сожигаются и вообще тщательно скрываются всѣ слѣды присутствія ловушки.

Вотъ примѣрные размѣры ловчихъ ямъ для крупныхъ звѣрей (по Черкасову и Кривошапкину.)

	<i>длина.</i>	<i>ширина.</i>	<i>глубина.</i>
Для сохатаго.	3—3½ арш.	1½ арш.	3 арш.
„ сѣв. оленя.	3 арш.	1¾ арш.	3½ арш.
„ марала.	немного	больше	козиной.
„ козы.	3 арш.	1 арш.	2½—3 арш.

Срубъ, кладущійся на верхній край ямы, во избѣжаніе того, чтобы земля не обсыпалась, дѣлается нѣсколько уже ея отверстія, такъ что у козиной ямы оно равняется при готовомъ уже срубѣ лишь  $2\frac{3}{4} \times \frac{3}{4}$  аршина. Ямы на мараловъ около зародовъ сѣна дѣлаются такимъ образомъ: зародъ обносится съ трехъ сторонъ высокимъ плетнемъ, а съ четвертой низкимъ, но отстоящимъ отъ него на столько, чтобы животное не могло достать сѣна не перескочивъ черезъ плетень, за которымъ и устраивается яма.

Иногда на днѣ ямы вбивается колъ, остриемъ вверхъ, для того, чтобы животное на него напоролось и имѣло бы меньше шансовъ выбраться наружу. Ловъ ямами производится круглый годъ, а въ особенности-же съ осени и всю зиму, для каковой цѣли онѣ роятся и устраиваются еще съ лѣта. Попавшіеся звѣри, помимо того, что поѣдаются разными хищниками, нерѣдко гибнутъ (особенно козы) въ набирающейсѣ на дно ямы холодной подпочвенной водѣ и бросаются въ такомъ случаѣ русскими промышленниками.

На волковъ, кромѣ ямъ обычнаго типа, употребляются еще, по описанію Кривошапкина, *ямы верховыя*—собственно огороженное пространство, между 4 угловыми столбами съ пятымъ посрединѣ, на которомъ привязывается приманка. Волкъ вбѣгаетъ по доскѣ, положенной однимъ концомъ на заборъ, бросается къ приманкѣ и попадаетъ въ загородку.

*Подземныя или земляныя ямы* на волковъ, по Кривошапкину, дѣлаются еще съ перевѣшивающимся на оси (Рис. 47), про-



Рис. 47. Яма со щитомъ на волка.

ходящей черезъ кольца *с* и столбъ *а*, сложеннымъ щитомъ *д*, на который волкъ вскакиваетъ, желая достать приманку на верху столба *а*.

Для ловли волковъ-же при-мѣняется въ Западной Сибири, по описанію Черкасова, такъ называемая *катушка*, т. е. та-же яма, съ приспособленіемъ для скатыванія въ нее звѣря по наклонной обледенѣлой плоско-сти, на верху которой приморожена падаля. Яма для этого роется аршинъ 4 — 5 длины и глубины, аршина 3 ширины. Расчищенный спускъ катушки долженъ приходиться какъ разъ къ длинному боку ямы; противоположный ему бокъ (тоже длинный) повышается искусственно выше прилегающаго къ катушкѣ, и на немъ устраивается навѣсъ — *повѣть*, защищающій яму отъ снѣга и дождя. Зимой катушка, по приготовленному съ осени и расчищенному спуску, поливается водой, а на самомъ верху спуска, при началѣ льда, примораживается палая лошадь или корова, но непременно брюхомъ къ спуску катушки, къ самому льду. Доступъ къ падали со стороны головы и хвоста преграждается валежинами, искусственно примораживаемыми кустами и т. п., вслѣдствіе чего волкъ, всегда начинающій ѣсть животное со стороны брюха, подойдя къ спинѣ, немедленно перескакиваетъ черезъ трупъ и скатывается по льду въ яму.

Для ловли песцовъ устраиваются ямы изъ льдинъ слѣдующаго рода (рис. 48, схематическій, по описанію Аргентова). Въ ямѣ *а*, выбитой въ мерзлой землѣ или во льду, сверху обложенной по краямъ льдинами *б*, уравнивается въ горизонтальномъ положеніи на оси, льдина *с* съ примороженной на ней приманкой *д*. Песецъ, видящій сверху сквозь наружное отверстіе ямы лишь льдину *с* съ приманкой и не подозрѣвая присутствія ямы, прыгаетъ на приманку, постѣ

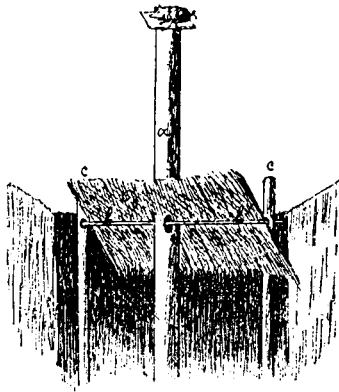
чего льдина с тотчас-же перевѣшивается въ ту или другую сторону, и звѣрь валится въ яму, а предательская льдина



Рис. 48. Яма изъ льдинъ для ловли песцовъ. А.—Вертикальный разрѣзъ. В.—Видъ сверху.

снова приходитъ въ горизонтальное положеніе для того, чтобы снова обмануть другого лакомку.

Ямами ловятъ также и птицъ, но значительно рѣже. Такъ, по Сабанѣву, *пастушками* или расширенными у дна ямками мѣстами ловятъ *рябчиковъ*; ямками-же ловятъ *глухарей*, а на Кавказѣ, въ Бакинской и Елисаветпольской губерніяхъ — также *фазановъ* и *туручей*; но послѣднихъ ловятъ узкими и глубокими ямами, вырываемыми на тропинкахъ и прикрываемыми хворостомъ (Марткобъ—іорскіи лѣсничіи).

Кромѣ ямъ существуетъ еще цѣлый рядъ способовъ добычи звѣрей и птицъ живыми. Такъ, напримѣръ, для ловли волковъ, а въ Тургайской области, по описанію Полферова, также и для барсуковъ примѣняется такъ называемый *волчій садокъ* (Рис. 49. Охотн. Газета, 1893 г. стр. 345) состоящій изъ двойнаго концентрическаго ряда кольцевъ, внутренняго сплошнаго, а наружнаго съ дверцей. Садокъ устраивается еще съ лѣта, безъ дверокъ, причемъ въ проходѣ между двумя заборами кладется временами падаля для приваживанія волковъ. Съ осени-же, когда наступитъ время лова, дверки навѣшиваются, а въ центрѣ внут-

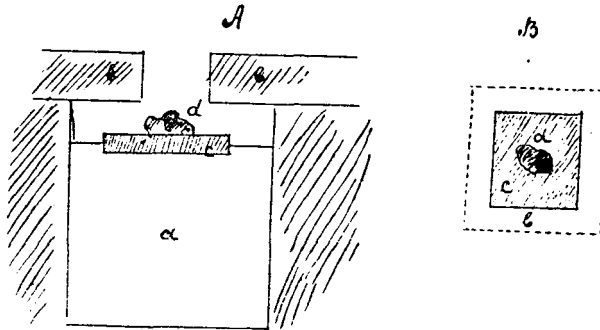

Рис. 49. Волчій садокъ.

реняго круга садится поросенокъ, коза или овца. Волкъ, почуявъ добычу, заходитъ между рядами кольевъ, забираемыхъ на такомъ разстояніи, чтобы звѣрь не могъ обернуться, послѣ чего онъ будетъ ходить безъ конца вокругъ, не имѣя возможности выбраться наружу, такъ какъ дверка каждый разъ захлопываетъ выходъ, какъ только звѣрь проходитъ около нея.

Иногда устраиваютъ западню на волка еще слѣдующаго рода, а именно: дѣлаютъ два плетня, съ постепенно суживающимся между ними проходомъ, располагая ихъ въ видѣ улитки, причемъ все время въ обѣ внутреннія стѣнки выпускаютъ пучки заостреннаго хвороста, направленнаго концами отъ широкаго конца прохода между плетнями. Въ центрѣ спирали, или въ самомъ узкомъ концѣ прохода сажаютъ живую приманку; волкъ, желая ее достать, входитъ между плетнями, протискивается все дальше и дальше до предѣловъ возможности, послѣ чего заостренные пуки хвороста теперь уже ему препятствуютъ пятиться назадъ.

*Кулёма на лисицу, по Кривошапкину, (Рис. 50) состоитъ*



Рис. 50. Кулёма на лисицу. А. Настороженная ловушка въ разрѣзѣ. В. Горизонтальная проекція. С. Общій видъ захлопнувшейся ловушки.

изъ ящика, замыкаемаго съ открытой входной стороны опадной доской или ставенькомъ, поднимаемой при помощи мотыря *e*, перекинутаго черезъ горизонтальную перекладину *d*, держащуюся въ развилинахъ вертикальныхъ стоекъ *o*. Другой конецъ мотыря при помощи сторожка съ выступомъ *e*, ви-

сящаго на веревочвѣ и зацѣпляемаго за жѣрдку *mn*, удерживается въ опущенномъ положеніи, причѣмъ ставня *b* приподнимается и входъ въ ловушку открытъ. Звѣрь, вошедшій въ кулёму, дергаетъ за приманку *g*, подвѣшенную къ сторожку *e*, вслѣдствіе чего послѣдній срывается съ жердки *mn*; вылетаетъ наружу чрезъ отверстіе въ потолокъ *k*, а доска *b* съ мотыремъ перевѣшивается и захлопываетъ входное отверстіе.

Рис. 51 представляетъ изъ себя видоизмѣненный чер-

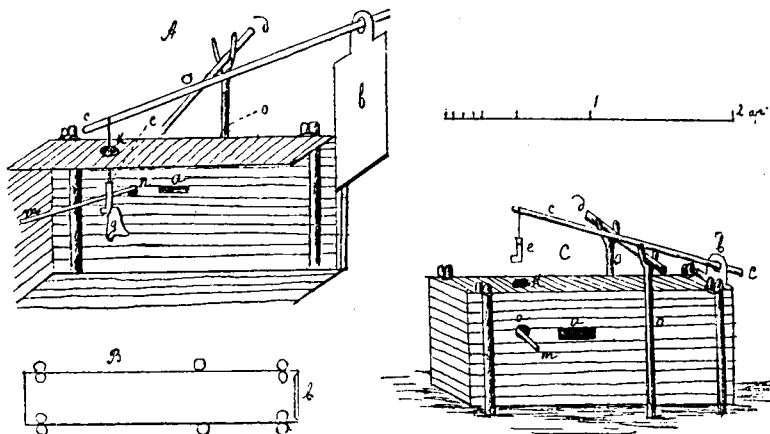

Рис. 51. Ловушка на горностаю.

канъ, съ приспособленнымъ къ нему ящикомъ и опадной доской, примѣняемый, по описанію пристава Устьесольскаго уѣзда Вологодской губерніи, для ловли горностаевъ.

Для ловли птицъ существуетъ также цѣлый рядъ приспособленій, причѣмъ наибольшее значеніе въ промысловомъ отношеніи, безъ сомнѣнія, играютъ своеобразные приборы — коши, ковши, кузова, ступы, кораба и многіе другіе, примѣняемые для добычи главнымъ образомъ *тетеревей*, рѣже *глухарей* и *рябчиковъ*. Не взирая на разнообразіе ихъ устройства, идея всюду одна и та-же, — птица, привлеченная приманочнымъ снопомъ, садится на фальшивую точку опоры и проваливается внутрь прибора, изъ котораго она не въ состояніи выбраться.

Всѣ эти многочисленныя приспособленія можно разбить на три категоріи. Одни изъ нихъ, каковы *фальшивыя кладки* или

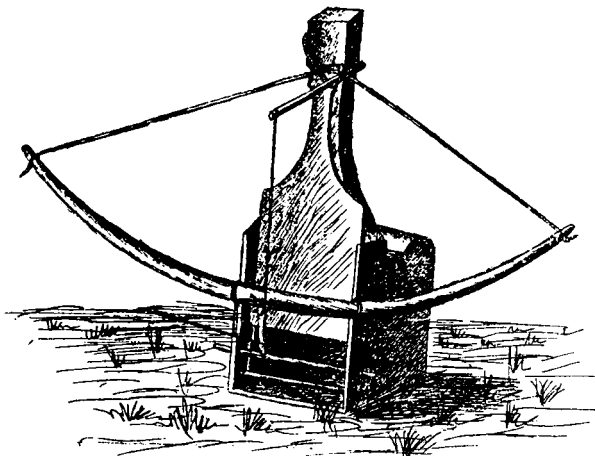
*падины* и *срубы*, устанавливаются на полях среди настоящих кладей или послѣ уборки послѣднихъ, причемъ стѣнками ловушки служитъ особый срубъ, или-же сами снопы, укладываемые около вбитыхъ въ землю кольевъ, или даже безъ нихъ, а крышей—два ряда сноповъ, концами обращенныхъ къ периферіи, а колосьями внутрь, причемъ птица, сѣвшая на верхушку снопа, проваливается въ ловушку, а колосья, вслѣдствіе упругости соломы, принимаютъ снова горизонтальное положеніе. Иногда промышленникъ садится самъ внутрь фальшивой кладки и сдергиваетъ присаживающихся птицъ за ноги.

Вторая—каковы *коши*, *ступы*, *морды*, *тынки*, *ковши*, *кузова* и *сидки* (Рис. 52 и 53) устраиваются различнымъ образомъ



Рис. 52. Приборы для ловли тетеревей. А. Земляная ступа. В. Переносная ступа. С. Морда. Д. Кошъ.

изъ кольевъ на землѣ и даже, изрѣдка, въ землѣ (Рис. 52 А), въ то время какъ приборы къ третьей категоріи относящіяся, каковы *корзины*, *короба*, *клетушки* и *кузова* пристраиваются

на деревьяхъ и отличаются отъ предыдущихъ, вслѣдствіе этого, своими меньшими размѣрами (Рис. 54. Сабанѣвъ. Тетеревъ-косачъ).

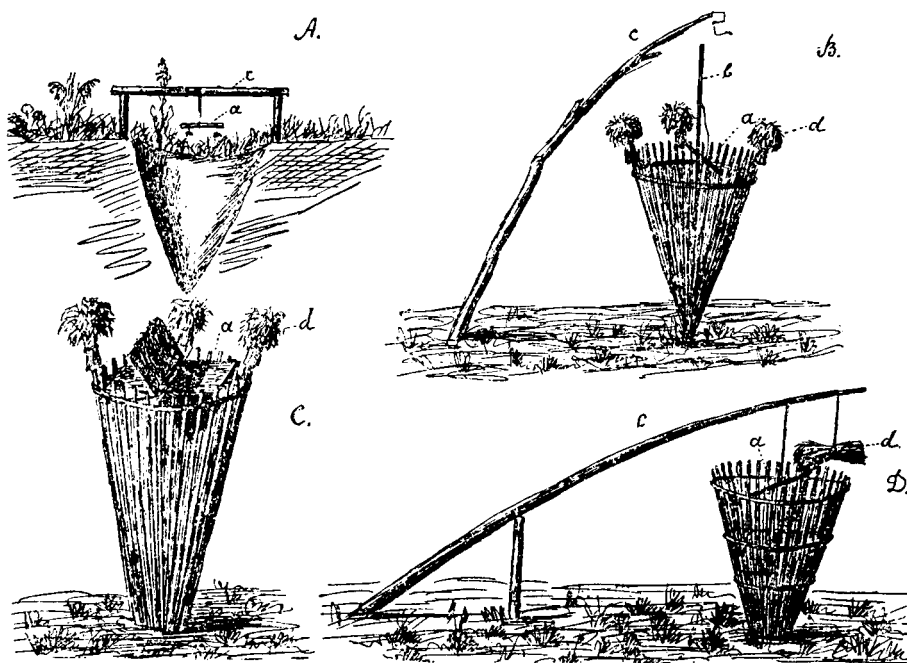

Рис. 53. Садокъ для ловли тетеревей.

Рис. 52 и 53 сдѣланы по чертежамъ и рисункамъ, присланнымъ гг. губернаторами и лѣсничими, а именно:

Рис. 52. А—Земляная ступа— по даннымъ Олонецкаго губернатора.

Рис. 52. В.—Переносная ступа.— Оптинскаго лѣсничаго, Олонецкой губ.

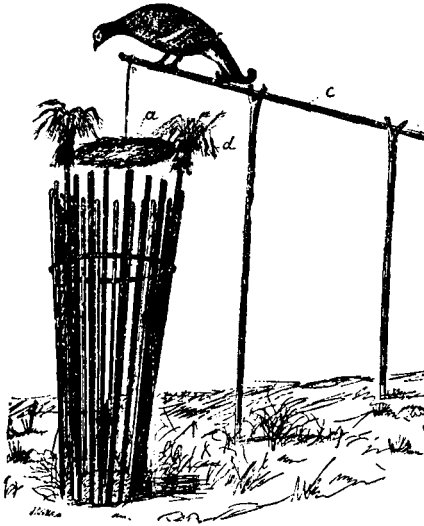
Рис. 52. С.—Морда,—по вотяцки „Туръ-бакча“<sup>1)</sup>— по даннымъ земскаго начальника Глазовскаго у., Вятской губ.

Рис. 52. Д.—Кошъ.—Шевденскаго лѣсничаго, Олонецкой губ.

Рис. 53.—Садокъ—3-го Вельскаго лѣсничаго, Вологодской губерніи.

Рис. 54.—Коробъ зырянскій.— Сабанѣвъ. Тетеревъ-косячъ.



Рис. 54. Коробъ для ловли тетеревей.

<sup>1)</sup> Туръ—тетеревъ, а бакча—морда.

На рисункахъ 52, 53, и 54 всѣ аналогичныя части приборовъ обозначены одинаковыми буквами: *a* — фальшивая точка опоры, являющаяся въ видѣ палочки висящей на шнурочкѣ, вертушки изъ четырехъ крыльевъ (Рис. 52), донца, висящаго на ниточкѣ (Рис. 53) или вращающагося на оси (Рис. 54); *b*—центральный коль, служащій опорой всему приспособленію, имѣется лишь въ переносной ступѣ (В Рис. 52); *c*—приспособленія для присаживанія прилетѣвшей къ прибору птицы, которая съ него не можетъ никоимъ образомъ достать приманки; съ послѣдней цѣлью птица обязательно должна сѣсть на фальшивую точку опоры, такъ какъ верхнія края прибора неудобны для сидѣнія; *d*—приманка, въ большинствѣ случаевъ овсяные, рѣже гречишные снопы, иногда-же ягоды рябины.

Устанавливаются эти приборы второй категоріи большею частью на сжатыхъ овсяныхъ поляхъ, среди лѣса, на которыхъ тетерева и глухари привыкли лакомиться до поздней осени.

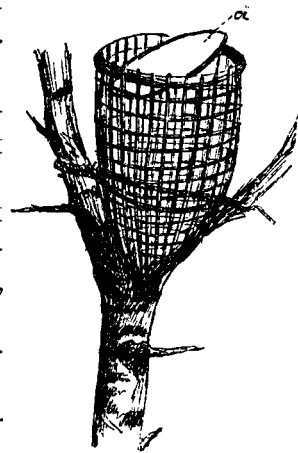
Что касается устройства и размѣровъ этихъ ловушекъ, то *морда* (Рис. 52. С.) дѣлается изъ колевъ саженой высоты; *переносная ступа* (В.), есть ничто иное какъ корзина, плетеная изъ ивовыхъ прутьевъ, прикрѣпленная наглухо къ центральному колу *b*, посредствомъ котораго ловушка втыкается въ землю; *ступа не переносная* имѣеть, по описанію Олонецкаго губернскаго статистическаго комитета, слѣдующіе размѣры. Отъ 15 до 25 колевъ  $\frac{1}{2}$ — $1\frac{1}{2}$  вершковъ въ діаметрѣ, 2— $2\frac{1}{2}$  аршинъ высоты, вбиваются въ землю, кругомъ, при основаніи около  $1\frac{1}{2}$  четвертей въ діаметрѣ, а на верху, въ широкой части, до 1 аршина. Колья вбиваются комлемъ вверхъ и перевязываются вицей или соломой. Въ центрѣ ставится коль, возвышающійся надъ заостренными краями ловушки, на  $\frac{1}{2}$  аршина, къ которому привѣшивается „очапокъ“ *a* (см. Рис. 52 В.); приманкою служатъ 2 снопа, привязываемые на *двухъ вѣшалахъ* или жердяхъ, лежащихъ на разсохахъ, (подобно *c*. Рис. 53 или въ D. на рис. 52), устанавливаемыхъ съ противоположныхъ сторонъ ловушки.

Въ центрѣ садка (Рис. 53) на днѣ вбивается невысокій острый коль, для того чтобы стѣснять свободныя движенія птицы.



*Ковшъ* въ Екатеринбургскомъ у. или *тынокъ* по сибирски, по описаніямъ Сабанѣва, состоитъ изъ 2 аршинныхъ (и выше) колевъ, вбитыхъ вертикально въ кругъ около 1½ аршинъ въ діаметръ, причеъ къ каждому колу привязывается, въ нѣсколько наклонномъ внутрь положеніи, овсяный снопокъ. Тетерева садятся прямо на снопъ и, не удержавшись на немъ, падаютъ внизъ.

*Кузовъ*, по описанію В. Л-ва <sup>1)</sup> вполне аналогиченъ переносной ступѣ (см. выше).

*Крытый кузовъ* Сабанѣвъ называетъ фальшивымъ суслономъ, такъ какъ колья его замаскированы соломой.

*Кошъ*, по Коневу <sup>2)</sup>, аналогиченъ нашей переносной ступѣ, (въ Оренбургской губ.), причеъ фальшивой точкой опоры являются двѣ крестообразныя скрѣпленныя планки, изъ коихъ одна играетъ роль горизонтальной оси, а къ концамъ другой привѣшиваются пучки овсяныхъ метелокъ. Иногда въ кошъ еще вкладывается воронкообразный конусъ, на аршинъ или болѣе не достигающій земли. По рисунку-же и описанію, приложенному къ отвѣту Оренбургскаго губернатора, *кошъ* (по башкирски) представляетъ изъ себя *цилиндрическую ивовую плетеную корзину* съ вращающимся на оси, закрывающимъ ее сверху, кругомъ, всегда находящимся въ горизонтальномъ положеніи, на которомъ вѣшается приманка.

*Коробъ* (Рис. 54) у зырянъ, по Арсеньеву <sup>3)</sup>, имѣетъ видъ изображенный на рисункѣ, и закрывается сверху крышкой, тяжелая половина которой придерживается сбоку подпоркой, а на легкой привязываются ягоды рябины для приманки.

*Клѣтушки* — аналогичныя коробамъ, дѣлаются въ Пермской губерніи, по Сабанѣву, обыкновенно четырехугольными, 1—1½ аршинъ высоты и ширины и устанавливаются высоко на деревьяхъ.

Все эти приборы весьма распространены какъ въ Европейской Россіи, такъ и въ Сибири, и ими добывается значительная часть всѣхъ тетеревей. Нерѣдко въ одинъ приборъ набивается до 10 и болѣе птицъ за одинъ разъ, причеъ они топчутъ и мнутъ другъ друга, и даже нижнихъ сплюсциваютъ положительно въ лепешки.

<sup>1)</sup> Журналъ коннозав. и охоты. 1846, № 8, стр. 822.

<sup>2)</sup> Газета лѣсоводства и охоты 1858, стр. 473—475.

<sup>3)</sup> Арсеньевъ. Зыряне и ихъ охотничьи промыслы.

*Колпакомъ* ловятъ (Рис. 55. Сабанѣевъ. Рябчикъ) рябчиковъ, а по даннымъ пристава Устьсысольскаго у., Вологодской губ., также и куро-патокъ. Плетется онъ изъ



Рис. 55. Колпакъ для рябчика.

вицъ и настолько легко прикрѣпляется къ сучку дерева, что достаточно птицѣ клюнуть ягоду, подвѣшенныхъ снизу, чтобы веревочка сорвалась и колпакъ ее накрылъ. По Сабанѣеву колпакъ дѣлается изъ круглой рѣдкой сѣти, натянутой на обручъ (въ Зырянскомъ краѣ).

Кромѣ того, для ловли бѣгающихъ по землѣ птицъ,

главнымъ образомъ бѣлыхъ, тундряныхъ и сѣрыхъ куро-патокъ, также тетеревей, употребляются еще разнаго рода рыболовныя снасти—*вентеря*, *мережи*, *бучи* и проч., устанавливаемые зимою въ мѣстахъ, гдѣ птица уже нѣкоторое время прикармливалась.

Затѣмъ слѣдуетъ цѣлый рядъ самолововъ, западней и т. п., автоматически улавливающихъ птицъ на криковую птицу, самца или самку, или-же на съѣдобную приманку; но такъ какъ всѣ эти снаряды примѣняются главнымъ образомъ птицеловами для добычи мелкихъ птицъ, и значительно рѣже для крупныхъ, чисто промысловыхъ, или хищныхъ, то мы разсматривать ихъ здѣсь не будемъ. Дѣлаются они изъ прутьевъ, изъ проволоки, на манеръ обыкновенныхъ птичьихъ клѣтокъ (обыкновенныя западни съ захлопывающимися дверцами), или, въ особенности для хищниковъ, изъ сѣтей, натягиваемыхъ на деревянный остовъ прибора, и образующихъ его стѣнки.

#### *Н. Отрава.*

Отрава примѣняется главнымъ образомъ для добычи хищныхъ животныхъ, преимущественно-же *волковъ* и *лисицъ*, причемъ употребляется чаще всего для этой цѣли *чилибуха* или *кучеляба*, *стрихнинъ* и рѣже *сулема*. Отравою въ видѣ пилюль

или начиняютъ падаль—лошадь, корову, овцу, свинью, а лучше всего дохлую собаку, для того чтобы собаки ее не трогали, или-же разбрасываютъ близь тропы звѣря такъ называемые *помѣты*—патроны съ заключеннымъ внутри ихъ ядомъ.

Пилюли закладываются въ трупъ павшаго животного въ косые надрѣзы мяса на шеѣ, спинѣ, заду, на мѣстахъ, съ которыхъ предварительно отодрана нѣсколько кожа, по окончаніи начинки натягиваемая на старое мѣсто. Пометы же дѣлаются слѣдующимъ образомъ (по Черкасову). Изъ воска готовится патронъ вродѣ наперстка, наполненный мелко истертыми стрихниномъ или сулемой (около  $\frac{1}{8}$  золотника) и залѣпляемый хлѣбомъ или тѣстомъ, послѣ чего его слегка подсушиваютъ въ русской печкѣ и макаютъ въ растопленное русское масло, пока не получится маслянаго комочка или *колобка*; иногда капсули просто завертываютъ въ мясо.

Чилибуху, растертую въ порошокъ, по Черкасову, квасятъ въ мясѣ или маслѣ въ продолженіи 12 сутокъ, въ вольномъ жару, обыкновенно въ русской печкѣ, причемъ, на 9-ый день квашенія, прибавляютъ къ ней мѣдныхъ опилокъ, которые, окислившись, производятъ въ желудкѣ звѣря тоже отравленіе и судороги.

Иногда употребляютъ вмѣсто яда негашеную известь.

Пометы разбрасываются близь лисьихъ и волчьихъ тропъ, слегка прикрытые снѣгомъ, во избѣжаніе расхищенія ихъ птицами. Для лучшаго успѣха, предварительно приучаютъ звѣрей пометомъ неотравленнымъ, а затѣмъ разбрасываютъ уже съ отравою. Приготовлять отраву и раскладывать надо весьма аккуратно, заботясь о томъ, чтобы не возбудить подозрѣнія звѣря, не брать пометовъ руками или рукавицами, а деревянными щипцами или палочками, раскладывать ихъ съ саней, не сходя на землю и т. п.

Для того, чтобы отрава дѣйствовала скорѣе, но не слишкомъ портила шкуры, такъ какъ отъ стрихнина волосы легко выльзаютъ, необходимо соразмѣрять величину пометовъ и порцію яда съ размѣрами звѣря. Въ виду того, что не всегда дѣйствіе яда сказывается моментально, киргизы въ Тургайской области садятся иногда въ засаду около отравленнаго падла, и добиваютъ при помощи борзыхъ полуотравившихся волковъ.

Въ литературѣ упоминается также спиваніе медвѣдей водкой, наливаемой въ корытообразно выдолбленную колоду, и объ окармливаніи гусей и утокъ пшеномъ, вымоченномъ въ табачномъ настоѣ, но это, вѣроятно, не болѣе какъ единичные случаи, не имѣющіе сколько-нибудь широкаго примѣненія.







КАРТА  
**ЭКОНОМИЧЕСКОГО ЗНАЧЕНИЯ**  
**ПРОМЫСЛОВОЙ ОХОТЫ**  
**ВЪ РОССИИ.**

В. В. Давидович





## ГЛАВА IV.

Обзоръ разныхъ районовъ Россіи въ промысловомъ отношеніи. Описаніе отдѣльныхъ промысловъ. Вредныя и полезныя животныя. Вредные и полезные промыслы. Приложенія: 1) Существующія мѣстныя административныя распоряженія и постановленія для охраны животныхъ, помимо закона объ охотѣ. 2) Мѣры, по мнѣнію гг. губернаторовъ и лѣсничихъ, необходимыя для огражденія промысловыхъ животныхъ отъ истребленія.

Принявъ въ расчетъ все имѣвшіяся при настоящей работѣ данныя объ экономическомъ значеніи и состояніи промысловой охоты въ Россіи, сведенныя, въ видѣ опыта, для большей наглядности, на прилагаемой при семъ картѣ \*), возможно остановиться на слѣдующемъ дѣленіи Россійской Имперіи въ промысловомъ отношеніи:

---

\*) Прилагаемая карта представляетъ изъ себя *схему*, въ самыхъ только общихъ чертахъ намѣчающую экономическое значеніе охотничьяго промысла для населенія; при составленіи ея было принято пять слѣдующихъ градацій или классовъ, отмѣченныхъ различными оттѣнками одной и той-же краски, причемъ мѣстности V класса оставлены незакрашенными вовсе.

1) Охота является вполне самостоятельнымъ промысломъ, для значительной части населенія во многихъ случаяхъ по мѣстнымъ условіямъ неизбѣжнымъ, служащимъ даже единственнымъ или главнымъ источникомъ дохода.

2) Промысловая охота является для многихъ болѣе или менѣе важнымъ подспорьемъ къ земледѣльческому труду.

3) Охота не имѣетъ почему-либо (Лапландія — морскіе промыслы) или утратила для значительной части населенія промысловый характеръ; охотится меньшинство и притомъ въ свободное отъ всехъ прочихъ работъ время.

4) Охотой, *даже какъ забавой*, занимается меньшинство: охотники-промышленники встрѣчаются въ крайне ограниченномъ количествѣ, причемъ и для нихъ охота не составляетъ въ большинствѣ случаевъ исключительнаго или главнаго источника дохода.

## А. Европейская Россія.

I. Промысловый районъ. Занимаетъ сѣверо-востокъ Европейской Россіи, обнимая губерніи: Архангельскую, Олонецкую, Вологодскую, Вятскую и Пермскую.

II. Переходная полоса или районъ спорадическаго промысла. Включаетъ въ себя губерніи: Петербургскую, Псковскую, Новгородскую, Тверскую, Ярославскую, Костромскую, Нижегородскую, Казанскую, Уфимскую и Оренбургскую.

---

5) Промысловой охоты совсѣмъ нѣтъ; единичные промышленники (одинъ—два на уѣздъ), въ расчетъ не принимаются.

Карта эта составлена *поуѣздно* (мѣстами по округамъ), такъ какъ иной болѣе мелкій масштабъ могъ быть принятъ только при условіи производства подробныхъ мѣстныхъ изслѣдованій даннаго вопроса на всемъ пространствѣ Россійской Имперіи, до чего намъ, конечно, еще далеко.

Только въ немногихъ сравнительно случаяхъ оказалось возможнымъ раздробить уѣзды на части.

Разъ относительно какого-нибудь уѣзда имѣлись указанія — онъ весь, за весьма малыми исключеніями, подводился подъ извѣстную категорію съ точки зрѣнія промысловой охоты, что, въ виду означеннаго, не должно конечно служить поводомъ къ недоумѣнію со стороны обитателей той части уѣзда, въ которой, быть можетъ, не только промыслять, но даже и стрѣлять нечего.

При составленіи карты были использованы какъ литературные источники, такъ и отвѣты гг. губернаторовъ и чиновъ корпуса лѣсничихъ. Данныхъ по разбираемому вопросу имѣется въ литературѣ сравнительно немного и, главное, они неравномѣрно касаются разныхъ мѣстностей Россіи, будучи съ тому же сообщены разными лицами въ разное время и съ различной степенью полноты, вслѣдствіе чего степень сравнимости ихъ весьма ничтожна. Естественноѣ всего было воспользоваться преимущественно отвѣтами гг. губернаторовъ и лѣсничихъ, касающихся прямо современнаго положенія дѣла, но и здѣсь пришлось столкнуться съ массою противорѣчивыхъ указаній.

При сводкѣ всѣхъ этихъ, столь разнохарактерныхъ по содержанію, мало сравнимыхъ между собою и нерѣдко другъ друга исключающихъ данныхъ, не было никакой возможности выбрать одинъ общій критерій для распредѣленія Россіи на районы въ промысловомъ отношеніи,—дѣйствительно, ни число охотниковъ, абсолютное и по отношенію къ общему населенію мѣстности (послѣднее важнѣе всего), ни количество упромышляемыхъ животныхъ, а тѣмъ болѣе размѣръ годового дохода—общаго и средняго—приходящагося на долю одного охотника, не могли быть положены, каждая величина въ отдѣльности, въ основаніе



III. Непромысловый районъ. Въ составъ его входятъ всѣ прочія губерніи Европейской Россіи, кромѣ Астраханской, отнесенной по свойству мѣстныхъ условій къ Арало-Каспійской области и разсматриваемой при обзорѣ послѣдней, Крима и Кавказа, выдѣленныхъ въ видѣ самостоятельныхъ районовъ. Всѣ губерніи непромысловой полосы можно разбить на двѣ группы: группу лѣсныхъ и степныхъ, по преобладанію той или другой формы растительности, оказывающей

---

группировки уѣздовъ и губерній по принятымъ категоріямъ, такъ какъ одни авторы приводятъ въ своихъ статьяхъ или отвѣтахъ размѣры добычи по количеству или по оцѣнкѣ, ни слова не упоминая о числѣ лицъ, занимающихся промысломъ; другіе, наоборотъ, приводятъ количества охотниковъ, игнорируя въ то же время результаты ихъ дѣятельности; третьи наконецъ, говорятъ лишь въ общихъ чертахъ о значеніи промысла для края, безъ всякихъ цифръ, или даютъ лишь указанія на мѣстныя цѣны птицъ и звѣрей. Случалось и такъ, что по одному указанію въ какой-нибудь губерніи или уѣздѣ охота, какъ промыселъ, совершенно отсутствуетъ, въ то время какъ другой авторъ подробно описываетъ способы добычи животныхъ и даетъ число промышленниковъ и размѣры добычи. Само собою разумѣется, что при подобныхъ условіяхъ, сводить весь имѣвшійся въ наличности матеріалъ можно было только „по впечатлѣнію“, вынесенному изъ прочтенія всѣхъ статей, касавшихся той или другой губерніи или области, за невозможностью основываться на болѣе точныхъ признакахъ цифровыхъ данныхъ, по разрозненности послѣднихъ.

Въ виду шаткости подобнаго основанія для отнесенія мѣстности къ той или другой категоріи въ промысловомъ отношеніи, каково собственное впечатлѣніе автора, въ значительной степени уже утрачивается и абсолютное значеніе каждой изъ принятыхъ здѣсь градацій промысловой охоты, какъ источника дохода для населенія, сохраняя во многихъ случаяхъ только относительный характеръ; и чѣмъ дальше отстоятъ другъ отъ друга два района, тѣмъ менѣе сравнимы между собою промысла, практикующіеся въ мѣстностяхъ отнесенныхъ къ одной и той же категоріи, какъ по числу промышленниковъ, такъ и по размѣрамъ добычи, не говоря уже конечно про породы звѣрей. Такъ, въ уѣздахъ Лодейнопольскомъ и Олонецкомъ, Олонецкой губерніи, охотничій промыселъ для жителей имѣетъ конечно одинаковое значеніе и въ то же время навѣрное иное, нежели напр. въ уѣздахъ Псковской, Костромской, Пермской или Оренбургской губерній, отнесенныхъ къ той же третьей категоріи. Особенно мало сравнимы между собою площади IV-го класса, куда приурочены всѣ мѣстности, въ которыхъ имѣется хотя бы малѣйшій намекъ на существованіе промышленниковъ и не подлежитъ сомнѣнію, что только благодаря отсутствію болѣе подробныхъ мѣстныхъ изслѣдованій или различію во взглядахъ на одинъ и тотъ же вопросъ

вліяніе на составъ фауны промысловыхъ животныхъ. Рядъ губерній, съ одинаковымъ правомъ могущихъ быть названными какъ лѣсными, такъ и степными, находящихся въ предѣлахъ лѣсостепной полосы, включены въ списокъ то лѣсныхъ, то степныхъ, по преобладанію въ нихъ того или другаго элемента—лѣса или степи, при чемъ передъ названіями таковыхъ стоитъ по звѣздочкѣ.

а) *Лѣсная часть непромыслового района.*

* Бессарабская губ.	Московская губ.
Виленская „	* Орловская „
Витебская „	Остзейскій край.
Владимірская „	Пензенская губ.
Волынская „	Подольская „
Гродненская „	* Рязанская „
Калужская „	* Саратовская „
Кіевская „	Симбирская „
Ковенская „	Смоленская „
Минская „	* Тамбовская „
Могилевская „	Черниговская „

б) *Степная часть непромыслового района.*

* Воронежская губ.	Самарская губ.
Екатеринославская губ.	* Тульская „
Область войска Донского	Херсонская „
Курская губ.	Полтавская „
* Харьковская „	

---

разныхъ авторовъ \*), извѣстная часть Европейской Россіи осталась незакрашеною, попавъ въ V классъ.

Все сказанное, касавшееся Европейской Россіи, относится, въ значительно только большемъ масштабѣ и къ Сибири; если въ первомъ случаѣ можно было пользоваться отвѣтами гг. губернаторовъ и лѣсничихъ для проверки существующихъ въ литературѣ указаній, то относительно Сибири не было и этой помощи (кромѣ Тобольской и отчасти Томской губерній).

---

\*) Само собою разумѣется, что лѣсничій, прослужившій нѣсколько лѣтъ въ Архангельской или Вологодской губерніи и понавший послѣ этого, напримѣръ, въ Саратовскую или Подольскую, склоненъ будетъ, привыкнуши уже къ извѣстному масштабу, отрицать всякое существованіе промысловой охоты на новомъ мѣстѣ.



У. Назван.	Азиатская Россия.																				У. Назван.																																																																					
Азиатская Россия.																					Азиатская Россия.																																																																					
Астраханская губ. ....																					Астраханская губ.																																																																					
Уральская обл. ....																					Уральская обл.																																																																					
Тургайская обл. ....																					Тургайская обл.																																																																					
Закаспийская обл. ....																					Закаспийская обл.																																																																					
Семиралатинская обл. ....																					Семиралатинская обл.																																																																					
Акмолинская обл. ....																					Акмолинская обл.																																																																					
Семиреченская обл. ....																					Семиреченская обл.																																																																					
Туркестанъ. ....																					Туркестанъ.																																																																					
<b>Западная Сибирь.</b>																					<b>Западная Сибирь.</b>																																																																					
Тобольская губ.																					Тобольская губ.																																																																					
Сургут., Березов. окр. ....																					Сургут., Березов. окр.																																																																					
Туринск., Тоб. и Тарск.																					Туринск., Тоб. и Тарск.																																																																					
Тюменск. окр. ....																					Тюменск. окр.																																																																					
Иаугороваск. окр. ....																					Иаугороваск. окр.																																																																					
Курганск. окр. ....																					Курганск. окр.																																																																					
Нижнеиск. окр. ....																					Нижнеиск. окр.																																																																					
Томская губ.																					Томская губ.																																																																					
Сѣверная часть. ....																					Сѣверная часть.																																																																					
Южная горная часть. ....																					Южная горная часть.																																																																					
<b>Восточная Сибирь.</b>																					<b>Восточная Сибирь.</b>																																																																					
Енисейская губ.																					Енисейская губ.																																																																					
Турханск. край. ....																					Турханск. край.																																																																					
Остальная часть губ. ....																					Остальная часть губ.																																																																					
Иркутская губ. ....																					Иркутская губ.																																																																					
Якутская обл. ....																					Якутская обл.																																																																					
Забайкальская обл. ....																					Забайкальская обл.																																																																					
Амурская обл. ....																					Амурская обл.																																																																					
Уссурийск. край. ....																					Уссурийск. край.																																																																					
Охотско-Камчатск. край																					Охотско-Камчатск. край.																																																																					
Сахалинъ. ....																					Сахалинъ.																																																																					
Название мѣстности.	Тигур.	Барск.	Риск.	Белогл. рязь.	Манул.	Суралана.	Генгаръ.	Купин.	Бѣлоушка.	Соболь.	Хорок.	Гурнетай.	Волось.	Ляск.	Иорпа.	Ресозака.	Версухъ.	Выдр.	Волк.	Лопка.	Весци.	Шалак.	Корохъ.	Караганка.	Бююкдана собач.	Бур. медвѣд.	Бѣл. медвѣд.	Вухуш.	Влака.	Легла.	Бургудук.	Сурок.	Сумпъ.	Робуръ.	Дисбарак.	Заяц бѣлок.	Заяц русск.	Кулак.	Тяк.	Туръ.	Кавей баранъ.	Деврип.	Деренъ.	Сайгакъ.	Соринъ.	Олень бѣлош. и черн.	Мараль.	Аленецъ.	Самой сам. лось.	Лось.	Боскал оленъ.	Боскал оленъ.	Коберъ.	Ыбалак.	Рыбачъ.	Зубск. ширъ и чер.	Чайка.	Вальдшнепъ.	Душка.	Белск.	Гаршнекъ.	Булалъ.	Лоску.	Журакъ.	Дрофа.	Стрепетъ.	Рыбчикъ.	Гуларъ.	Боскы.	Бѣлая куръ.	Черная курочка.	Поредакъ.	Сѣрая куръ.	Горная курочка.	Урочъ.	Фаланъ.	Олень.	Зубск. олень.	Талъ.	Ширп.	Угилъ.	Добанъ.	Гусп.	Фаланго.	Пелл.	Батанъ.	Шонъ.	Вомпанъ.	Вакланъ.	Название мѣстности.
	<b>З В Ъ Р И П Т И Ц Ы.</b>																																																																																									

## ТАБЛИЦА,

показывающая степень значенія звѣрей и птицъ,  
въ промысловомъ отношеніи, въ разныхъ мѣстахъ  
Россіи.

(Къ стр. 213).

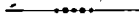

Объясненіе знаковъ:

- Животное служитъ въ данной мѣстности главнымъ предметомъ промысла.
- ▣ Животное, являясь предметомъ промысла въ данной мѣстности, не имѣетъ, однако, первенствующаго значенія.
- ⊗ Промысловое значеніе животнаго весьма незначительно.
- Животныя, въ районѣ развитой промысловой охоты встрѣчающіяся лишь случайно, единично и промысловаго значенія почти не имѣющія, а въ непромысловыхъ районахъ—служащія предметомъ охоты и добываемыя съ промышленной цѣлью лишь единичными лицами.
- ∧ Обозначаетъ, что указаніе помѣщено, помимо прочихъ источниковъ, также и на основаніи сообщеній гг. губернаторовъ и лѣсничихъ.
- ∗ Передъ названіемъ губерніи обозначаетъ, что данная губернія лѣсосостенной полосы включена въ списокъ лѣсныхъ или степныхъ губерній, смотря по преобладанію въ ней лѣса или степи.

IV. Крымъ.

V. Кавказъ.

**Б. Азіатская Россія.**

VI. Степной районъ (Арало-Каспійская область).

Астраханская губернія.	Сыръ-Дарьинская область.
Уральская область.	Аму-Дарьинская „
Тургайская „	Акмолинская „
Закаспійская „	Семипалатинская „
Семирѣченская (степная часть).	

VII. Горная часть Туркестана и Семирѣченской области.

VIII. Лѣсная область Сибири.

а) Промысловый районъ.—Большая часть Сибири.

б) Районъ упадка охотничьяго промысла.—Культурно-земледѣльческая полоса Сибири.

(Подробности см. ниже).

Прежде чѣмъ начать обзоръ каждаго изъ промысловыхъ районовъ въ отдѣльности, приведу таблицу\*), показывающую степень значенія разныхъ звѣрей и птицъ въ промысловомъ отношеніи, во всѣхъ губерніяхъ и областяхъ Россійской Имперіи, такъ какъ такой способъ обозначенія, думается, гораздо нагляднѣе самыхъ подробныхъ описаній. Дѣйствительно, слѣдя по горизонтальной графѣ, противъ названія губерніи или области, мы узнаемъ, какія животныя служатъ въ данной мѣстности объектами промысла и каково ихъ значеніе въ этомъ отношеніи, а слѣдя по вертикальной графѣ, знакомимся съ тѣмъ, въ какихъ мѣстахъ промышляютъ то или другое животное. Не подлежитъ сомнѣнію, что при разборкѣ и распредѣленіи въ таблицѣ соотвѣствующихъ данныхъ,

---

\*) См. таблицу, помѣщенную передъ настоящей главой (стр. 208—209).

взятыхъ изъ массы разнохарактернаго матеріала, дѣло не обошлось безъ чисто субъективныхъ ошибокъ автора.

Для обозначенія оттѣнковъ степени важности того или другого промысла, приняты четыре градаци, отмѣченныя знаками, объясненіе которыхъ имѣется на заглавномъ листѣ таблицы; тамъ-же указано, какъ отмѣчены значки, соответствующіе даннымъ, находящимся въ отвѣтахъ гг. губернаторовъ и лѣсничихъ.

---

## § 1. Описаніе разныхъ районовъ Россіи въ промысловомъ отношеніи.

---

### А. Европейская Россія.

І. Промысловый районъ. Въ предѣлахъ этого района, обнимающаго собою пять сѣверовосточныхъ губерній Европейской Россіи — Архангельскую, Олонецкую, Вологодскую, Вятскую и Пермскую, охота составляетъ исконный, самостоятельный промыселъ, служившій прежде населенію почти единственнымъ источникомъ его благосостоянія, но постепенно, по мѣрѣ уменьшенія количества дичи, явно клонящійся къ упадку. Многіе промышленники бросаютъ свои путики, винтовку и ловушки и находятъ выгоднымъ обращаться за добываніемъ насущнаго хлѣба къ иному рода занятіямъ — земледѣлію, морскимъ промысламъ, лѣснымъ работамъ, извозу, кустарнымъ издѣліямъ и т. п. Уже на картѣ видно, что далеко не вся площадь перечисленныхъ губерній промысловаго района отнесена къ I-му классу, что иллюстрируетъ только что сказанное. Собственно говоря, и въ предѣлахъ тѣхъ участковъ, для населенія которыхъ охота, судя по картѣ, имѣетъ значеніе кореннаго промысла, главнаго источника существованія массы, много имѣется лицъ, совсѣмъ уже бросившихъ промыселъ, или такихъ, которыя имъ занимаются лишь въ свободное отъ прочихъ занятій время; поэтому, первымъ классомъ обозначены нѣкоторые участки больше для оттѣненія той роли, какую играетъ сѣверо-востокъ Рос-

си въ промысловомъ отношеніи, по сравненію съ прочими ея районами; общій же упадокъ промысла разсматриваемаго нами района подтверждаетъ еще слѣдующее обстоятельство. Многочисленные авторы, описывавшіе промысловую охоту Олонецкой, Архангельской, Вологодской и прочихъ губерній, считали своимъ долгомъ, почти каждый изъ нихъ, сказать нѣсколько словъ о зимнихъ охотничьихъ артеляхъ, избушкахъ-зимникахъ, въ которыхъ охотники жили въ лѣсныхъ дебряхъ цѣлой артелью по мѣсяцамъ, расходясь на день въ разныя стороны, отыскивая животныхъ. Теперь же охотничьи артели, кромѣ самыхъ сѣверо-восточныхъ частей Архангельской и Вологодской губерній, почти отошли въ область преданій; всюду, по сообщеніямъ губернаторовъ и лѣсничихъ, промышленники охотятся въ одиночку, соединяясь въ случайныя партіи по нѣскольку человѣкъ, для экстренныхъ охотъ, напримѣръ, гоньбы звѣря по насту, на ледъ, для добыванія медвѣдя на берлогѣ и т. п.

Повидимому, переходъ отъ артельного промысла къ одиночному, есть первый признакъ его упадка,—на той площади, гдѣ прежде съ выгодой охотились 3—5 человѣкъ, теперь можетъ промыслять звѣрей и птицъ только одинъ или двое.

Промысловый районъ есть житница дичи, преимущественно рябчиковъ, тетеревей, бѣлыхъ куропатокъ и глухарей, по отношенію къ Петербургу, Москвѣ и заграничнымъ рынкамъ (въ главѣ V будетъ объ этомъ сказано подробнѣе), но житница безспорно оскудѣвающая, причемъ, однако, оскудѣніе это не такъ рѣзко бросается въ глаза, благодаря наплыву въ Петербургъ дичи „сибирской“, частью тоже привозимой изъ Пермской губ., т. е. изъ того же района, частью же изъ Тобольской губ., благодаря чему пополняется недостатокъ привоза изъ трехъ, ближайшихъ къ столицѣ губерній—Олонецкой, Архангельской и Вологодской.

Основую промысла являются *бѣлка* и *рябчикъ*, а также *заяцъ*, *тетеревъ*, *глухарь* и *бѣлая куропатка*, добываемые въ громадныхъ количествахъ, и прочіе звѣри и птицы. Для того, чтобы познакомиться поближе съ характеромъ условій, представляемыхъ пятью губерніями промысловаго района для существованія въ нихъ промысловой охоты, разсмотримъ каждую изъ нихъ въ отдѣльности.



Архангельская губ. Благодаря близости моря, съ одной стороны, множеству лѣсовъ, рѣкъ и озеръ съ другой, главнымъ занятіемъ жителей являются промыслы рыбные, звѣриные, лѣсные и нѣкоторые другіе, причемъ распространенность того или другого промысла въ данной мѣстности зависитъ отъ преобладанія въ ней природныхъ богатствъ. Въ приморскихъ волостяхъ Кольскаго, Кемскаго, Онежскаго, Архангельскаго, Мезенскаго и Печорскаго у.у. процвѣтають промыслы морскихъ звѣрей и рыбы, а въ остальной, болѣе удаленной отъ моря части губерніи первенствующее значеніе имѣють: ловля рыбы (рѣчной и озерной), лѣсная охота, лѣсной промыселъ и извозъ.

Лѣсная охота на звѣрей и птицъ, доставлявшая издавна населенію Архангельской губ. значительный заработокъ, наиболѣе развита въ уѣздахъ Печорскомъ, Мезенскомъ и Пинежскомъ, гдѣ она является для очень многихъ промышленниковъ почти единственнымъ источникомъ существованія. Нѣсколько меньшее значеніе имѣетъ охота для жителей Шенкурскаго у., еще менѣе для у.у. Холмогорскаго, Онежскаго, Кемскаго и Архангельскаго. Въ Онежскомъ у. мѣстные промыслы не обезпечивають мѣстнаго населенія, вслѣдствіе чего тамъ сильно развитъ отхожіи промыселъ. Въ Кольскомъ уѣздѣ охота не развита вслѣдствіе того, что населеніе преимущественно занято рыбными промыслами, а на птицъ и звѣрей охотятся только при случаѣ и недалеко отъ селеній.

По даннымъ обзора Архангельской губ. за 1894 г., промыселъ Печорскаго края могъ бы быть весьма выгоденъ, если бы не было тяжелой экономической зависимости населенія отъ скупщиковъ, снабжающихъ промышленниковъ припасами въ долгъ.

Промысловыя животныя. Главными промысловыми животными будутъ—изъ звѣрей *бѣлка*, а изъ птицъ *рябчикъ*. Важное значеніе имѣють также бѣлая куропатка (*Lagopus albus* и *L. alpinus*), тетеревъ и глухарь, изъ лѣсныхъ и тундряныхъ птицъ, а также лебеди, гуси, утки, гаги и прочія—изъ водныхъ. Изъ звѣрей за бѣлкой слѣдуютъ: медвѣди, куницы, горностаи, лисцы, волки, зайцы, росомахи, сѣверные олени и изрѣдка лоси, выдры, рыси и норки.

Въ тундрѣ и на Новой Землѣ промышляютъ песца, а на послѣдней, кромѣ того, и бѣлаго медвѣдя. Медвѣжьей промысель ежегодно, послѣ заселенія острова самоѣдами, стала пріобрѣтать все большее и большее значеніе. На о-вѣ Колгуевѣ главной добычей служатъ линяющіе *гуси*.

Промысель водныхъ птицъ—лебедей, гусей, утокъ, производится преимущественно въ Мезенской и Печорской тундрахъ, на Бѣломъ морѣ и о-вахъ Колгуевѣ, Вайгачѣ и, отчасти, Новой Землѣ. Соленая и вяленая гусятина — весьма распространенная пища на сѣверѣ, а шкурки, пухъ и перья—важный предметъ вывоза. Гаги и другія морскія птицы и ихъ яйца промышляются по Мурману, Бѣлому морю, на Колгуевѣ, Вайгачѣ и Новой Землѣ. Топорики ловятся во множествѣ на о-вѣ Большой Айновъ сѣтями, раскидываемыми надъ ихъ норами, ради пуха, перьевъ и жира.

Промысель лѣсныхъ птицъ и бѣлой куропатки начинается съ 1—15-го сентября и продолжается по 15-е ноября или 1-е декабря. Звѣриный промысель начинается попозже—въ концѣ сентября—началѣ октября и прекращается съ наступленіемъ глубокихъ снѣговъ; кромѣ того, мѣстами практикуется весенній промысель звѣрей—съ февраля или марта по апрѣль — май. На оленей охотятся цѣлую зиму. Водную дичь промышляютъ на весеннемъ, а особенно осеннемъ пролетѣ, стрѣляя ее изъ особыхъ  $\frac{1}{2}$  пудовыхъ ружей, стрѣляютъ не болѣе 10 разъ за весь промысель, но выбираютъ для выстрѣла большую стаю гусей или лебедей, чтобы выбить сразу десятокъ или больше. Лѣтомъ ловятъ ленныхъ гусей, особенно на о-вѣ Колгуевѣ, артелями.

Въ большей части губерніи лѣсная охота производится въ одиночку, въ Пинежскомъ у. промышленникъ беретъ съ собой мальчика на подмогу; въ Печорскомъ же (и Мезенскомъ?) уѣздѣ промышлять отправляются настоящей артелью, за 200—400 и болѣе верстъ. Ружья-винтовки самаго примитивнаго устройства; у многихъ промышленниковъ совсѣмъ нѣтъ ружей, и они вынуждены промышлять птицъ исключительно *силками* на рябину и *слопцами*. Звѣрей промышляютъ ружьемъ, капканами, отравой (россомахи, волки, лисы) и по насту.

Употребленіе силковъ и слопцовъ въ громадныхъ количествахъ вызвало повсемѣстное уменьшеніе въ губерніи ко-

личества промысловыхъ птицъ и размѣра добычи. Въ подгородныхъ мѣстахъ, вслѣдствіе увеличенія числа промышленниковъ, добравшихся даже до турухтановъ и дупелей на токахъ, дичь совершенно истреблена и за ней приходится отправляться подгородному промышленнику по путику не за 10 верстъ, какъ было прежде, а за 50; путики неподгородныхъ промышленниковъ соотвѣтственно увеличились верстъ на 100 (Дюкъ) и болѣе.

По отзывамъ г. губернатора, законъ 1892 г., воспретившій ловлю дичи силками и слопцами и заставившій почти половину промышленниковъ, за неимѣніемъ ружей, отказаться отъ промысла, благотворно повліялъ на нѣкоторое увеличеніе количества птицъ—рябчиковъ и, особенно, бѣлой куропатки, которую трудно добывать ружьемъ. Не взирая на запрещеніе и преслѣдованіе, ловля силками продолжаетъ практиковаться тайно.

Нѣкоторое представленіе о размѣрахъ добычи разныхъ звѣрей и птицъ въ предѣлахъ Архангельской губерніи можно получить изъ слѣдующихъ таблицъ (стр. 219—225):

Олонецкая губ. Промысловая охота, искони служившая главнымъ источникомъ дохода почти для всего населенія губерніи, въ настоящее время имѣетъ наибольшее значеніе для жителей Повѣнецкаго, Пудожскаго (особенно сѣверо-восточная часть уѣзда) и Каргопольскаго уѣздовъ, являясь весьма важнымъ подспорьемъ въ крестьянскомъ хозяйствѣ, и наименьшее—въ Вытегорскомъ уѣздѣ, гдѣ по селамъ вдоль каналовъ Маринскаго и Онежскаго охотою, если и занимаются отдѣльные лица, то только ради развлечения; въ иныхъ мѣстахъ уѣзда промышленники однако имѣются въ небольшомъ количествѣ. Уѣзды Петрозаводскій, Олонецкій и Лодейнопольскій занимаютъ въ промысловомъ отношеніи середину. Въ частяхъ уѣздовъ, примыкающихъ къ большимъ озерамъ, звѣроловство уступаетъ мѣсто рыболовству. Главную основу промысла составляютъ *рябчикъ*, *бѣлка* и *заяцъ*, за коими уже слѣдуютъ тетеревъ, глухарь, бѣлая куропатка, а изъ звѣрей—медвѣди, волки, лисицы, куницы, горностаи, олени и лоси и прочіе, попадающіеся болѣе случайно: выдры, норки, росомахи, рыси.

Охота производится обыкновенно въ одиночку, съ собаками, на бѣлку вдвоемъ, лишь на медвѣдя и мѣстами на

(прод. стр. 226).

Количество добычи звѣрей и птицъ въ Архангельской губерніи.

	1834 г.	1846 г.	1848 г.	1850 г.	1895 г.	1896 г.
Въ губерніи вообще.						
Рябчиковъ . . . .	57,939	41,500	274,658	—	—	—
Куропатокъ . . . .	18,601	12,000	30,177	—	—	—
Тетерекъ . . . . .	11,663	10,000	16,086	—	—	—
Утокъ . . . . .	12,190	—	13,307	—	—	—
Гусей . . . . .		—	11,462	—	—	—
Медвѣдей . . . . .	173	150	150	—	—	—
Волковъ . . . . .	177	350	128	—	—	—
Соболей . . . . .	14	—	—	—	—	—
Бобровъ . . . . .	19	—	—	—	—	—
Куницъ . . . . .	606	35,000	563	—	—	—
Лисицъ . . . . .	4,702	4,500	1,055	—	—	—
Горностаевъ . . . .	44,917	—	5,978	—	—	—
Бѣлокъ . . . . .		—	132,515	—	—	—
Зайцевъ и друг. звѣрей . . . . .		—	18,308	50,000	68,783	—
Бѣлокъ 1 чел. уб.	—	—	—	500	—	—
Птицъ . . . . .	—	83,000	—	—	206,401	—
Глухаричухарей.	—	—	1,006	—	—	—
Польниковъ . . . .	—	—	2,076	—	—	—
Лебедей . . . . .	—	—	113	—	—	—
Разной дичи . . . .	—	—	47,090	—	—	—
Росомахъ . . . . .	—	—	44	—	—	—
Выдръ . . . . .	—	—	224	—	—	—
Норокъ . . . . .	—	—	43	—	—	—
Песцовъ бѣлыхъ	—	—	200	—	—	—
„ голубъ . . . . .	—	—	10	—	—	—
Оленей . . . . .	—	—	890	—	—	—
Разн. непоименов.	—	—	3,075	—	—	—
Архангельскій уѣздъ.						
Рябчиковъ . . . . .	—	—	2,783	—	—	—
Куропатокъ . . . .	—	—	1,260	—	—	—
Тетерь . . . . .	—	—	560	—	—	—
Чухарей . . . . .	—	—	900	—	—	—
Глухарей . . . . .	—	—		—	—	—
Польниковъ . . . .	—	—	—	—	—	—
Лебедей . . . . .	—	—	36	—	—	—
Гусей . . . . .	—	—	564	—	—	—

	1834 г.	1846 г.	1848 г.	1850 г.	1895 г.	1896 г.
Утокъ . . . . .	—	—	1,144	—	—	—
Разн. птицъ . . . . .	—	—	—	—	—	10,000
Медвѣдей . . . . .	—	—	2	—	—	6
Волковъ . . . . .	—	—	—	—	—	—
Лисицъ . . . . .	—	—	117	—	—	25
Куницъ . . . . .	—	—	55	—	—	6
Росомахъ . . . . .	—	—	3	—	—	—
Выдръ . . . . .	—	—	—	—	—	3
Норокъ . . . . .	—	—	—	—	—	—
Песцовъ бѣлыхъ	—	—	—	—	—	—
„ голуб.	—	—	—	—	—	—
Бѣлокъ . . . . .	—	—	—	—	—	1,500
Зайцевъ . . . . .	—	—	543	—	—	350
Горностаевъ . . . . .	—	—	—	—	—	—
Оленей . . . . .	—	—	—	—	—	—
Разныхъ звѣрей	—	—	1,050	—	—	—
Кемскій уѣздъ.						
Гусей . . . . .	—	—	63	—	—	—
Утокъ . . . . .	—	—	115	—	—	—
Разныхъ птицъ . . . . .	—	—	40,000	—	—	—
Медвѣдей . . . . .	—	—	70	—	—	—
Волковъ . . . . .	—	—	53	—	—	—
Лисицъ . . . . .	—	—	295	—	—	—
Куницъ . . . . .	—	—	187	—	—	—
Выдръ . . . . .	—	—	200	—	—	—
Бѣлокъ . . . . .	—	—	15,000	—	—	—
Зайцевъ . . . . .	—	—	11,000	—	—	—
Горностаевъ . . . . .	—	—	3,617	—	—	—
Оленей . . . . .	—	—	350	—	—	—
Кольскій уѣздъ.						
Рябчиковъ . . . . .	—	—	2,500	—	—	} 3,000
Куропатокъ . . . . .	—	—	850	—	—	
Тетерь . . . . .	—	—	120	—	—	
Чухарей . . . . .	—	—	} 106	—	—	
Глухарей . . . . .	—	—		—	—	
Лебедей . . . . .	—	—	17	—	—	
Гусей . . . . .	—	—	100	—	—	
Утокъ . . . . .	—	—	468	—	—	
Медвѣдей . . . . .	—	—	8	—	—	10—15

	1834 г.	1846 г.	1848 г.	1850 г.	1856 г.	1895 г.	1896 г.
Волковъ . . . . .	—	—	15	—	—	—	—
Лисицъ . . . . .	—	—	150	—	—	—	60
Куницъ . . . . .	—	—	98	—	—	—	20
Россомахъ . . . . .	—	—	35	—	—	—	—
Выдръ . . . . .	—	—	10	—	—	—	—
Песцовъ бѣлыхъ	—	—	200	—	—	—	20—30
„ голуб.	—	—	10	—	—	—	—
Бѣлокъ . . . . .	—	—	750	—	—	—	—
Зайцевъ . . . . .	—	—	45	—	—	—	—
Горностаевъ . . . . .	—	—	15	—	—	—	—
Оленей . . . . .	—	—	500	—	—	—	2,000
Холмогор- скій уѣздъ.							
Рябчиковъ . . . . .	—	—	21,860	15,820	16,035	(отъ 10,020 до 33,400)	—
Куропатокъ . . . . .	—	—	550	—	—	—	—
Тетерь . . . . .	—	—	6,000	2,735	1,235	—	—
Гусей . . . . .	—	—	110	95	105	—	—
Утокъ . . . . .	—	—	747	628	445	—	—
Медвѣдей . . . . .	—	—	12	2	—	—	—
Лисицъ . . . . .	—	—	16	10	—	—	—
Куницъ . . . . .	—	—	35	21	—	—	—
Россомахъ . . . . .	—	—	3	—	—	—	—
Бѣлокъ . . . . .	—	—	20,000	7,050	—	(отъ 10,020 до 66,800)	—
Зайцевъ . . . . .	—	—	540	640	—	—	—
Звѣрей разныхъ.	—	—	—	7,723	—	—	—
Пеструшекъ . . . . .	—	—	—	—	700	—	—
Шенкурскій уѣздъ.							
Рябчиковъ . . . . .	—	—	10,823	—	—	—	40,000
Куропатокъ . . . . .	—	—	2,235	—	—	—	4,000
Тетерь . . . . .	—	—	1,256	—	—	—	2,000
Польниковъ . . . . .	—	—	2,076	—	—	—	—
Гусей . . . . .	—	—	15	—	—	—	—
Утокъ . . . . .	—	—	1,340	—	—	—	—
Разныхъ птицъ . . . . .	—	—	2,450	—	—	—	—
Медвѣдей . . . . .	—	—	32	—	—	—	15
Волковъ . . . . .	—	—	17	—	—	—	—
Лисицъ . . . . .	—	—	42	—	—	—	50
Куницъ . . . . .	—	—	49	—	—	—	75
Россомахъ . . . . .	—	—	2	—	—	—	—
Бѣлокъ . . . . .	—	—	12,140	—	—	—	12,000

	1834 г.	1846 г.	1848 г.	1850 г.	1895 г.	1896 г.
Рысей . . . . .	—	—	—	—	—	80
Выдръ . . . . .	—	—	—	—	—	20
Норокъ . . . . .	—	—	—	—	—	100
Оленей . . . . .	—	—	—	—	—	20
Зайцевъ . . . . .	—	4,965	—	—	—	500
Горностаевъ . . . . .	—	217	—	—	—	—
Разн. звѣрей . . . . .	—	2,025	—	—	—	—
Рябчик. 2 крест.	1856—60 г. 1,000	—	—	1871 г. 100	—	—
Пинежскій уѣздъ.	1858 г.					
Рябчиковъ . . . . .	100,000	81,156	—	—	—	—
Куропатокъ . . . . .	—	1,240	—	—	—	—
Тетерь . . . . .	15,000	8,150	—	—	—	—
Гусей . . . . .	—	46	—	—	—	—
Утокъ . . . . .	—	890	—	—	—	—
Медвѣдей . . . . .	—	10	—	—	—	—
Лисицъ . . . . .	—	29	—	—	—	—
Куницъ . . . . .	—	21	—	—	—	—
Россомакъ . . . . .	—	—	1	—	—	—
Выдръ . . . . .	—	—	7	—	—	—
Норокъ . . . . .	—	—	43	—	—	—
Бѣлокъ . . . . .	—	—	59,265	—	—	—
Зайцевъ . . . . .	—	—	60	—	—	—
Горностаевъ . . . . .	—	—	779	—	—	—
Оленей сѣв. . . . .	—	—	40	—	—	—
Косачей . . . . .	1858 г. 15,000	—	—	—	—	—
Марвоухъ . . . . .	15,000	—	—	—	—	—
Мезенскій уѣздъ.						
Рябчиковъ . . . . .	—	—	94,000	—	—	—
Куропатокъ . . . . .	—	—	24,041	—	—	—
Тетерь . . . . .	—	—	—	—	—	—
Лебедей . . . . .	—	—	60	—	—	—
Гусей . . . . .	—	—	10,550	—	—	—
Утокъ . . . . .	—	—	8,325	—	—	—
Медвѣдей . . . . .	—	—	13	—	—	—
Лисицъ . . . . .	—	—	353	—	—	—
Куницъ . . . . .	—	—	453	—	—	—
Волковъ . . . . .	—	—	43	—	—	—
Выдръ . . . . .	—	—	7	—	—	—
Бѣлокъ . . . . .	—	—	5,160	—	—	—

	1834 г.	1846 г.	1848 г.	1850 г.	1895 г.	1896 г.
Зайцевъ . . . . .	—	—	1,115	—	—	—
Горностаевъ . . . . .	—	—	1,350	—	—	—
Звѣрей . . . . .	—	1874 г. 243	—	—	—	—
Птиць . . . . .	—	12,300	—	—	—	—
Онежскій уѣздъ.	1869 г.					
Рябчиковъ . . . . .	1,200	—	23,570	—	—	—
Гусей . . . . .	—	—	14	—	—	—
Утокъ . . . . .	200	—	278	—	—	—
Прочихъ птицъ . . . . .	4,000	—	—	—	—	—
Медвѣдей . . . . .	10	—	3	—	—	—
Лисиць . . . . .	30	—	48	—	—	—
Куницъ . . . . .	50	—	63	—	—	—
Бѣлокъ . . . . .	3,000	—	20,200	—	—	—
Зайцевъ . . . . .	570	—	40	—	—	—
Оленей сѣв. . . . .	50	—	—	—	—	—
<b>Лѣсничества:</b>						
2-е Архангельское. (Архангельск. у.).						
Медвѣдей . . . . .	—	—	—	—	—	13
Лисиць . . . . .	—	—	—	—	—	100
Куницъ . . . . .	—	—	—	—	—	116
Бѣлокъ . . . . .	—	—	—	—	—	2,000
Зайцевъ . . . . .	—	—	—	—	—	100
Россомохъ . . . . .	—	—	—	—	—	3
Выдръ . . . . .	—	—	—	—	—	4
Оленей . . . . .	—	—	—	—	—	10
Тюленей . . . . .	—	—	—	—	—	100
Бѣлухъ . . . . .	—	—	—	—	—	150
Рябчиковъ . . . . .	—	—	—	—	—	15,000
Куропатокъ . . . . .	—	—	—	—	—	500
Утокъ . . . . .	—	—	—	—	—	300
Лебедей . . . . .	—	—	—	—	—	10
Гусей . . . . .	—	—	—	—	—	100
Глухарей . . . . .	—	—	—	—	—	—
Тетеръ . . . . .	—	—	—	—	—	500
2-е Шенкурское. (Холмогорск. и Онежск. у.).						
Медвѣдей . . . . .	—	—	—	—	—	5—10
Оленей . . . . .	—	—	—	—	—	3—5



	1834 г.	1846 г.	1848 г.	1850 г.	1895 г.	1896 г.
Лосей . . . . .	—	—	—	—	—	3—5
Куницъ . . . . .	—	—	—	—	—	5—10
Бѣлокъ . . . . .	—	—	—	—	—	200—300
Глухарей . . . . .	—	—	—	—	—	2—3,000
Тетеровъ . . . . .	—	—	—	—	—	2—3,000
Рябчиковъ . . . . .	—	—	—	—	—	3—6,000
1-е Архангельское. (Архангельскій у.)						
Медвѣдей . . . . .	—	—	—	—	—	6
Выдръ . . . . .	—	—	—	—	—	3
Куницъ . . . . .	—	—	—	—	—	6
Лисицъ . . . . .	—	—	—	—	—	25
Бѣлокъ . . . . .	—	—	—	—	—	1,500
Зайцевъ . . . . .	—	—	—	—	—	350
Разной птицы . . . . .	—	—	—	—	—	10,000
3-е Пинежское. (Пинежскаго у.)						
Медвѣдей . . . . .	—	—	—	—	—	3—4
Выдръ . . . . .	—	—	—	—	—	3—4
Росомахъ . . . . .	—	—	—	—	—	1—2
Лисицъ . . . . .	—	—	—	—	—	10—15
Куницъ . . . . .	—	—	—	—	—	1—2
Горностаевъ . . . . .	—	—	—	—	—	150—200
Норокъ . . . . .	—	—	—	—	—	35—40
Бѣлокъ . . . . .	—	—	—	—	—	1,430—2,000
Зайцевъ . . . . .	—	—	—	—	—	1,300—1,500
Рябчиковъ . . . . .	—	—	—	—	—	30—35,000
Тетеровъ . . . . .	—	—	—	—	—	300—500
Куропатокъ . . . . .	—	—	—	—	—	40—50
Глухарей . . . . .	—	—	—	—	—	80—100
1-е Шенкурское. (Холмогорск. и Онежск. у.)						
Бѣлокъ . . . . .	—	—	—	—	—	7,500
Куницъ . . . . .	—	—	—	—	—	10
Норокъ . . . . .	—	—	—	—	—	5
Выдръ . . . . .	—	—	—	—	—	20
Лисицъ . . . . .	—	—	—	—	—	2—3

	1834 г.	1846 г.	1848 г.	1850 г.	1895 г.	1896 г.
Горностаевъ . . . . .	—	—	—	—	—	1
Рябчиковъ . . . . .	—	—	—	—	—	20,000
Глухарей . . . . .	—	—	—	—	—	6,000
Тегеревовъ . . . . .	—	—	—	—	—	800
Куропатокъ бѣл.	—	—	—	—	—	—
Заперечье.			1868 г.			
Бѣлокъ . . . . .	—	—	200—400,000	—	—	—
Горностаевъ . . . . .	—	—	15—22,000	—	—	—
Зайцевъ . . . . .	—	—	20—40,000	—	—	—
Норокъ . . . . .	—	—	1,000	—	—	—
Лисицъ . . . . .	—	—	2,250	—	—	—
Песцовъ бѣлыхъ.	—	—	} 3,200	—	—	—
„ голуб.	—	—			—	—
Крестоват. . . . .	—	—	7,000	—	—	—
Рысей . . . . .	—	—	200	—	—	—
Куницъ . . . . .	—	—	600	—	—	—
Выдръ . . . . .	—	—	225	—	—	—
Росомахъ . . . . .	—	—	100	—	—	—
Волковъ . . . . .	—	—	175	—	—	—
Медвѣдей . . . . .	—	—	260	—	—	—
Рябчиковъ . . . . .	—	—	80—140,000	—	—	—
Гусей и утокъ . . . . .	—	—	20,000	—	—	—
Куропатокъ . . . . .	1860—63 г. 1,500,000	1864—68 г. 8,0000		—	—	—
Лапландія.			1869 г.			
Медвѣдей . . . . .	—	—	28	—	—	—
Волковъ . . . . .	—	—	300	—	—	—
Лисицъ гульн. . . . .	—	—	180	—	—	—
„ кормежн.	—	—	96	—	—	—
Куницъ . . . . .	—	—	92	—	—	—
Песцовъ . . . . .	—	—	300	—	—	—
Росомахъ . . . . .	—	—	14	—	—	—
Горностаевъ . . . . .	—	—	600	—	—	—
Бобровъ . . . . .	—	—	1	—	—	—
Выдръ . . . . .	—	—	46	—	—	—
Бѣлокъ . . . . .	—	—	1,200	—	—	—
Зайцевъ . . . . .	—	—	70	—	—	—
Оленей . . . . .	—	—	200	—	—	—
Лосей . . . . .	—	—	1	—	—	—
Птицы разной . . . . .	—	—	16,156	—	—	—

ловъ тетеревей собирается партія изъ 2—3 человѣкъ. Птичій промыселъ производится обыкновенно съ августа и сентября до глубокаго снѣга. На пушныхъ звѣрей, а также оленя и лося охотятся цѣлую зиму, а на нѣкоторыхъ и круглый годъ—каковы медвѣдь, выдра. На водяную дичь—утокъ и гусей—осенью.

Большинство звѣрей добывается ружьемъ и собакой, а также пастями, кляпцами и колодами, и только волки, лисицы и выдры ловятся капканами; зайцы—кляпцами и колодами; птицы стрѣляются малопульными кремневыми винтовками, часто собственнаго приготовленія, а больше ловятся силками, ступами, слопцами также кроютъ ихъ саками, бьютъ на пищикъ (рябчиковъ). Олени и лоси—преслѣдуются по насту и глубокому снѣгу.

Употребленіе ловушекъ, особенно для птицъ, такъ развито, что у каждаго промышленника ихъ имѣется по нѣскольکو сотъ и даже болѣе тысячи. Причина широкаго распространенія ихъ—отсутствіе хорошихъ ружей, дороговизна и трудность добычи пороха. Ловля приборами въ связи съ массовыми сводками лѣса страшно уменьшаетъ количество дичи, и промыселъ падаетъ. Количество ежегодной добычи колеблется отъ перекочевокъ бѣлокъ и въ зависимости отъ состоянія погоды весною, причѣмъ нерѣдко яйца промысловыхъ птицъ вымерзаютъ.

Бичемъ скотоводства являются медвѣди и волки, ежегодно уничтожающіе домашняго скота на сумму немногимъ меньшую валовой выручки отъ промысловой охоты по всей губерніи. На дворъ (по Приклонскому) убытковъ отъ хищныхъ звѣрей приходится въ среднемъ по 1 р. 17 к. въ годъ или по 40 к. съ каждаго плательщика податей. За отсутствіемъ подходящаго оружія крестьяне положительно безпомощны въ борьбѣ съ этими хищниками.

Что касается состоянія промысла въ губерніи, то онъ безспорно находится на пути къ окончательному разстройству. Благодаря хищнической эксплуатаціи лѣса и населяющихъ его животныхъ, а также вслѣдствіе частыхъ пожаровъ, обилія хищниковъ, сбора яицъ и весеннихъ заморозковъ, уменьшается количество бѣлокъ, зайцевъ, въ особенности лосей и оленей, а также выдръ, куницъ, норокъ и разныхъ птицъ; число же волковъ, напротивъ, все растетъ и растетъ. По нѣкоторымъ указаніямъ лѣсничихъ, количество дичи за послѣд-

ніе годы, съ началомъ преслѣдованія способовъ добычи ея ловушками, стало нѣсколько прибывать. (См. стр. 228—234).

Вологодская губ. Охотничій промыселъ въ Вологодской губерніи служитъ главнымъ источникомъ дохода для жителей сѣверовосточной ея части, а именно: въ *Усть-Сысольскомъ* уѣздѣ—для значительной части населенія, въ *Яренскомъ* — для 10 волостей (кромѣ Сереговской, Устьвымской и отчасти Палевицкой), въ особенности же для четырехъ Удорскихъ и двухъ Вымскихъ, въ *Сольвычегодскомъ* — для населенія волостей Метлинской, Березонаволоцкой, Воробинской, Ильинско-Подольской, Никольской, Горковской, Гавриловской, Вершинской, Семеновской и частью Афонасьевской и Тимошинской; и въ *Устюгскомъ* — для крестьянъ Верхне-Ерогодскаго общества, Нестеферовской волости, и Симоновскаго общества, Страдной волости. Затѣмъ въ уѣздахъ: Никольскомъ, восточной части Устюгскаго и отчасти въ Тотемскомъ и Вельскомъ охота хотя и не имѣетъ уже такого значенія, но, составляя постоянное занятіе многихъ жителей въ свободное отъ другихъ работъ время, служитъ важнымъ подспорьемъ въ хозяйствѣ. Менѣе всего охота развита въ уѣздахъ Вологодскомъ, Кадниковскомъ и Грязовецкомъ.

Главными промысловыми животными являются: птицы: *рябчики*, тетерева, глухари и бѣлая куропатки, а изъ звѣрей: *бѣлка*, медвѣдь, заяцъ, горностаи; второстепенное значеніе имѣетъ охота на лисицъ, куницъ, хорьковъ, волковъ, оленей, лосей, рѣже на рысей, выдръ, норокъ, росомахъ, а изъ птицъ—на гусей, лебедей, утокъ и разныхъ куликовъ: дупелей, бекасовъ, гаршнеповъ и другихъ.

Промышляютъ звѣрей и птицъ въ одиночку, за исключеніемъ охоты на медвѣдя на берлогѣ или если отправляются на промыселъ слишкомъ далеко (въ *Усть-Сысольскомъ* уѣздѣ). Тогда добыча дѣлится поровну или нашедшему берлогу отдается половина стоимости медвѣдя. Иногда хозяинъ берлоги нанимаетъ себѣ помощниковъ (1 рубль, Кубинское лѣсничество, Кадниковскаго уѣзда). Охотятся съ кремневой винтовкой и собакой или безъ нея, но кромѣ этого въ большомъ ходу всякаго рода ловушки и капканы. Птицъ ловятъ силками, слопцами, давушками, кузовами, колпачками; звѣрей — медвѣдей, волковъ, зайцевъ, лисицъ, выдръ — кромѣ ружья добываютъ также капканами, зайцевъ — кляпцами,

(прод. стр. 235).

Размѣры добычи звѣрей и

	1804 г.	1805 г.	1806 г.	1807 г.	1808 г.	1809 г.	1810 г.
<b>Звѣрей:</b>							
Бѣлокъ . . . . .	20,949	—	—	—	—	—	63,560
Волковъ . . . . .	—	—	—	—	—	—	—
Выдръ . . . . .	—	—	—	—	—	—	—
Горностаевъ . . . . .	—	—	—	—	—	—	—
Зайцевъ . . . . .	13,750	—	—	—	—	—	—
Куницъ . . . . .	675	—	—	—	—	1,760	—
Лисицъ . . . . .	961	—	—	—	—	2,897	2,482
Медвѣдей . . . . .	355	—	—	—	514	—	429
Оленей сѣв. . . . .	140	—	—	—	—	364	—
Норокъ . . . . .	—	—	—	—	—	—	—
Рысей . . . . .	—	—	—	—	—	—	—
Росомахъ . . . . .	—	—	—	—	—	—	—
Проч. звѣрей . . . . .	—	—	—	—	—	—	—
Всего штукъ . . . . .	<b>37,697</b>	<b>33,913</b>	<b>75,774</b>	<b>56,406</b>	<b>59,140</b>	<b>73,585</b>	<b>85,667</b>
На сумму (рубл.) . . . . .	—	—	—	—	—	—	—
<b>Птицъ:</b>							
Гусей . . . . .	—	—	—	—	—	—	—
Глухарей . . . . .	10,250	—	—	—	—	12,700	17,070
Куропатокъ . . . . .	65,880	—	—	78,800	103,900	170,100	157,000
Куликовъ . . . . .	—	—	—	—	—	—	—
Лебедей . . . . .	15	227	—	—	—	—	—
Рябчиковъ . . . . .	—	—	—	—	—	—	—
Тетеревей . . . . .	37,700	—	—	—	—	—	36,500
Утокъ . . . . .	—	—	—	—	—	—	—
Прочихъ птицъ . . . . .	—	—	—	—	—	—	—
Всего штукъ . . . . .	<b>134,395</b>	<b>99,572</b>	<b>102,395</b>	<b>140,480</b>	<b>161,300</b>	<b>140,306</b>	<b>235,140</b>
На сумму (рубл.) . . . . .	—	—	—	—	—	—	—
Звѣрей и птицъ на сумму . . . . .	—	—	—	—	—	—	—



	1878 г.	1879 г.	1880 г.	1881 г.	1882 г.	1883 г.	1884 г.
<b>Звѣрей:</b>							
Бѣлокъ . . . . .	155,300	86,500	48,225	54,858	176,915	225,540	133,057
Волковъ . . . . .	—	—	118	—	93	68	99
Выдрь . . . . .	—	—	—	—	—	—	—
Горностаевъ . . . . .	—	—	—	—	—	—	—
Зайцевъ . . . . .	19,700	19,500	10,269	10,250	12,327	22,575	31,008
Куницъ . . . . .	—	—	223	—	190	203	216
Лисицъ . . . . .	—	—	323	—	299	284	333
Медвѣдей . . . . .	—	—	297	—	428	267	206
Оленей сѣв. . . . .	—	—	211	—	786	79	78
Норокъ . . . . .	—	—	—	—	—	—	—
Рысей . . . . .	—	—	—	—	—	—	—
Россомахъ . . . . .	—	—	—	—	—	—	—
Проч. звѣрей . . . . .	—	—	1,100	—	733	828	577
Всего штукъ . . . . .	—	—	<b>60,766</b>	—	<b>191,771</b>	<b>249,844</b>	<b>165,574</b>
На сумму (руб.) . . . . .	—	—	<b>13,527</b>	—	<b>29,575</b>	<b>35,802</b>	<b>23,781</b>
<b>Птицъ:</b>							
Гусей . . . . .	—	—	—	—	—	—	—
Глухарей . . . . .	—	—	50,606	—	65,874	—	—
Куропатокъ . . . . .	—	—	12,930	—	13,748	15,100	16,052
Куликовъ . . . . .	—	—	—	—	—	—	—
Лебедей . . . . .	—	—	—	—	—	—	—
Рябчиковъ . . . . .	78,700	72,500	118,140	175,886	222,218	159,904	187,706
Тетеревей . . . . .	—	—	—	—	—	—	—
Утокъ . . . . .	—	—	—	—	—	—	—
Прочихъ птицъ . . . . .	—	—	—	—	—	54,440	63,258
Всего штукъ . . . . .	—	—	<b>90,838</b>	—	<b>180,920</b>	<b>115,722</b>	<b>133,508</b>
На сумму (руб.) . . . . .	—	—	—	—	—	—	—
Звѣрей и птицъ на сумму . . . . .	—	—	—	—	—	—	—

1887 г.	1888 г.	1889 г.	1890 г.	1891 г.	1892 г.	1894 г.	1896 г.	Добывается вообще.
889,004	79,308	71,960	50,616	107,736	—	—	—	100,000
67	104	85	61	47	—	—	—	100
—	—	—	—	—	—	—	—	—
—	—	—	—	—	—	—	—	—
28,851	19,466	14,834	10,681	11,501	—	—	—	10,000
214	288	539	519	486	—	—	—	500
407	544	503	426	385	—	—	—	400
296	361	318	295	329	—	—	—	300
1	100	4	—	—	—	—	—	—
—	—	—	—	—	—	—	—	—
—	—	—	—	—	—	—	—	—
—	—	—	—	—	—	—	—	—
1,811	1,346	791	1,111	892	—	—	—	—
<b>120,551</b>	<b>101,517</b>	<b>89,034</b>	<b>63,709</b>	<b>121,376</b>	<b>119,725</b>	—	<b>70,000</b>	—
<b>19,038</b>	<b>20,396</b>	<b>19,941</b>	<b>13,249</b>	—	—	<b>15,795</b>	—	<b>25,000</b>
—	—	—	—	—	—	—	—	—
—	—	—	—	—	—	—	—	—
11,360	11,876	12,498	10,190	10,256	—	—	—	—
—	—	—	—	—	—	—	—	—
—	—	—	—	—	—	—	—	—
178,658	69,590	116,758	107,910	46,188	—	—	—	—
—	—	—	—	—	—	—	—	—
—	—	—	—	—	—	—	—	—
50,208	40,178	38,884	37,972	37,038	—	—	—	—
<b>120,113</b>	<b>95,667</b>	<b>84,070</b>	<b>78,036</b>	<b>69,835</b>	<b>62,916</b>	—	<b>65,000</b>	—
<b>32,548</b>	<b>32,258</b>	<b>28,162</b>	<b>22,206</b>	—	—	<b>33,511</b>	<b>30,000</b>	—
—	—	—	—	—	<b>44,720</b>	<b>49,306</b>	<b>48,821</b>	<b>55,000</b>



Количество добычи животных по уѣздамъ и лѣсничествамъ.

	1868— 1869 г.	1869 г.	1870 г.	1886 г.	1888 г.	Лѣсничества	
						Главинно- борское.	Селец- кое.
						1896 г.	1896 г.
<b>Повѣнецкій уѣздъ.</b>							
Бѣлокъ . . . . .	250	—	727	—	—	2,645	15,000
Выдръ . . . . .	24	—	—	—	—	13	15
Норокъ . . . . .	—	—	—	—	—	—	15
Горностаевъ . . . . .	35	—	—	—	—	—	10
Рысей . . . . .	—	—	—	—	—	—	3
Зайцевъ . . . . .	360	—	19,150	—	—	—	100
Куницъ . . . . .	36	—	52	—	—	31	15
Лисицъ . . . . .	260	—	249	—	—	10	25
Лосей и оленей . . . . .	9	—	—	—	—	—	—
Оленей . . . . .	425	—	193	—	—	—	—
Барсуковъ . . . . .	—	—	—	—	—	—	2
Медвѣдей . . . . .	5	—	15	—	—	3	5
Рябчиковъ . . . . .	—	—	—	—	—	5,200	5,000
Тегеревей . . . . .	—	—	—	—	—	2,500	1,500
Глухарей . . . . .	—	—	—	—	—	1,500	800
Куропатокъ . . . . .	—	—	—	—	—	248	250
Лебедей . . . . .	—	—	—	—	—	—	10
Утокъ . . . . .	—	—	—	—	—	—	200
<b>Каргопольскій уѣздъ.</b>							
						Лениншен- ское.	
Бѣлокъ . . . . .	—	—	25,000	46,089	—	—	—
Волковъ . . . . .	—	—	7	—	—	—	—
Зайцевъ . . . . .	—	—	1,200	13,283	—	—	—
Выдръ . . . . .	—	—	—	—	—	5	—
Куницъ . . . . .	—	—	20	—	—	20	—
Норокъ . . . . .	—	—	—	—	—	6	—
Лисицъ . . . . .	—	—	450	—	—	—	—
Медвѣдей . . . . .	—	—	17	—	—	5—10	—
Оленей . . . . .	—	—	20	—	—	—	—
Лосей . . . . .	—	—	—	—	100	—	—
Куропатокъ . . . . .	—	—	—	881	—	—	—
Глухарей . . . . .	—	—	—	—	—	700—800	—
Косачей . . . . .	—	—	—	—	—	400—500	—
Рябчиковъ . . . . .	—	—	—	49,136	—	8—9,000	—
Прочихъ птицъ . . . . .	—	20,000	—	7,010	—	—	—

	1868—	1869 г.	1870 г.	1886 г.	1888 г.	Лѣсничества	
	1869 г.					Выдѣлкое.	Селецкое.
						1896 г.	1896 г.
<b>Олонецкій у.</b>							
Бѣлокъ . . . . .	—	—	3,650	—	—	—	—
Волковъ . . . . .	—	—	27	—	—	—	—
Зайцевъ . . . . .	—	—	465	—	—	—	—
Куницъ . . . . .	—	—	10	—	—	—	—
Лисицъ . . . . .	—	—	49	—	295	—	—
Медвѣдей . . . . .	—	—	17	—	—	10	—
Прочихъ звѣрей	—	—	75	—	—	—	—
Тетеревей . . . . .	—	—	—	—	—	—	—
Рябчиковъ . . . . .	—	—	5,350	—	—	} 60—120	—
Глухарей . . . . .	—	—	—	—	—		—
Прочихъ птицъ . . . . .	—	—	6,670	—	—	—	—
<b>Вытегорск. у.</b>							
Бѣлокъ . . . . .	—	—	4,215	—	—	Андомское.	—
Волковъ . . . . .	—	—	12	—	—	—	—
Зайцевъ . . . . .	—	—	890	—	—	—	—
Куницъ . . . . .	—	—	18	—	—	—	—
Лисицъ . . . . .	—	—	43	—	—	—	—
Оленей . . . . .	—	—	11	—	—	—	—
Медвѣдей . . . . .	—	—	6	—	—	—	—
Прочихъ звѣрей . . . . .	—	—	18	—	—	—	—
Всего звѣрей . . . . .	—	—	—	—	—	10,000	—
Всего птицъ . . . . .	—	—	—	—	—	12,000	—
<b>Петрозаводск. у.</b>							
Бѣлокъ . . . . .	—	—	13,200	—	—	Острѣчинское.	—
Волковъ . . . . .	—	—	26	—	—	10,000	—
Зайцевъ . . . . .	—	—	1,005	—	—	—	—
Норокъ . . . . .	—	—	—	—	—	1,000	—
Куницъ . . . . .	—	—	17	—	—	50	—
Лисицъ . . . . .	—	—	105	—	—	30	—
Оленей . . . . .	—	—	40	—	—	—	—
Медвѣдей . . . . .	—	—	18	—	—	—	—
Прочихъ звѣрей . . . . .	—	—	16	—	—	—	—
Рябчиковъ . . . . .	—	—	23,800	—	—	10	—
Глухарей . . . . .	—	—	—	—	—	20,000	—
Тетеревей . . . . .	—	—	—	—	—	600	—
Куропатокъ . . . . .	—	—	—	—	—	2,000	—
Утокъ . . . . .	—	—	—	—	—	500	—
Прочихъ птицъ . . . . .	—	—	11,600	—	—	1,000	—

	1869 г.	1870 г.	Лѣсничества		
			Водлозер-ское.	Пудожское.	Бережно-дубровское.
			1896 г.	1896 г.	1896 г.
Пудожскій уѣздъ.					
Бѣлокъ . . . . .	960	20,750	13,000	6,000	2,500
Рысей . . . . .	—	—	—	—	15
Волковъ . . . . .	2	30	—	—	—
Зайцевъ . . . . .	25	1,202	2,500	1,500	1,000
Выдръ . . . . .	—	—	—	40	20
Куницъ . . . . .	1	64	100	100	1,500
Норокъ . . . . .	—	—	—	—	200
Лисицъ . . . . .	1	104	50	10	30
Горностаевъ . . . . .	—	—	—	—	600
Оленей . . . . .	20	84	—	—	—
Медвѣдей . . . . .	2	19	40	20	10
Барсуковъ . . . . .	—	—	—	50	—
Прочихъ звѣрей . . . . .	—	259	75	—	—
Рябчиковъ . . . . .	45,400	46,864	17,000	20,000	30,000
Куропатокъ . . . . .	290	—	—	1,000	400
Тетеревей . . . . .	4,250	—	5,000	3,000	500
Глухарей . . . . .	3,050	—	—	—	1,200
Прочихъ птицъ . . . . .	—	20,158	—	—	—
Лодѣйнопольскій у.					
			Юксовское.		
Бѣлокъ . . . . .	—	8,435	} 3,000	—	—
Зайцевъ . . . . .	—	957		—	—
Волковъ . . . . .	—	16		—	—
Куницъ . . . . .	—	5	} 10—15	—	—
Лисицъ . . . . .	—	47		—	—
Выдръ . . . . .	—	—		—	—
Медвѣдей . . . . .	—	17	—	—	
Прочихъ звѣрей . . . . .	—	12	—	—	
Тетеревей . . . . .	—	12,162	—	—	
Дичи разной . . . . .	—	—	8,000	—	

горностая — западнями (вродъ черкана съ ящикомъ) и ловушкой на манеръ плашки; на медвѣдей въ ходу — жомы, кряжи и щемихи (весною).

Промыселъ, какъ на звѣрей, такъ и на птицъ, бываетъ осенній и весенній\*). Первый, въ среднемъ, продолжается на птицъ съ 1 сентября по 1 ноября, а на бѣлку—до декабря, весенній же происходитъ съ февраля по апрѣль. На медвѣдя охотятся круглый годъ (весной — капканами и щемихами; лѣтомъ и осенью на овсахъ и на падали; зимой январь — мартъ на берлогѣ съ ружьемъ, собакой и рогатиной). На большинство прочихъ звѣрей—зимою, на лося и оленя—по насту. Если продуктъ охоты не портится и цѣнность его не зависитъ отъ времени года, то въ сѣверовосточной части губерніи охота не прекращается цѣлый годъ, когда кому кажется удобнѣе.

Количество промысловыхъ животныхъ уменьшается (рябчикъ, бѣлка и другія); въ особенности мало теперь лося и оленя. Причины уменьшенія — прирость населенія, вырубка лѣсовъ, несвоевременная и хищническая охота въ связи съ широкимъ примѣненіемъ разныхъ ловушекъ. Количество бѣлки измѣняется въ зависимости отъ урожая еловыхъ сѣмянъ.

Вслѣдствіе преслѣдованія, добыча звѣря ловушками сокращается, но все еще продолжаетъ практиковаться тайно въ сѣверовосточной части губерніи. (См. стр. 236—238).

Вятская губ. Вятская губернія въ отношеніи промысловой охоты занимаетъ послѣднее мѣсто среди пяти губерній промысловаго района, такъ какъ населеніе кромѣ охотничьяго промысла имѣетъ много другихъ источниковъ дохода—занимается земледѣліемъ, скотоводствомъ, лѣсными промыслами, выдѣлкою кустарныхъ издѣлій и т. п. Наибольшее экономическое значеніе имѣетъ добыча звѣрей и птицъ въ менѣе населенныхъ и болѣе лѣсистыхъ уѣздахъ: Орловскомъ, Слободскомъ, Глазовскомъ и Малмыжскомъ (и въ западной части Яранскаго), служба важнымъ под-

(прод. стр. 239.).

---

\*) Въ виду того, что среди многихъ данныхъ о времени добыванія разныхъ животныхъ въ предѣлахъ Вологодской губерніи, въ нѣкоторыхъ случаяхъ оказываются явныя противорѣчія, здѣсь приведены средніе сроки, согласно большинству показаній гг. лѣсничихъ и авторовъ различныхъ статей.

Размѣры добычи звѣрей и птицъ въ Вологодской губерніи.

	1842 г.	1856 г.	1857 г.	1869 г.	1870 г.	1873 г.	1874—75 г.	1876 г.	1891 г.
Въ губерніи вообще.									
Лисицъ . . . . .	—	—	—	40	—	—	—	—	—
Соболей . . . . .	—	—	—	40	—	—	—	—	—
Куницъ . . . . .	—	—	—	25	—	—	—	—	—
Медвѣдей . . . . .	—	—	—	25	—	—	—	—	—
Рысей . . . . .	—	—	—	300	—	—	—	—	—
Горностаевъ . . . . .	—	—	—	100	—	—	—	—	—
Оленей . . . . .	—	—	—	—	—	—	—	—	—
По уѣздамъ:									
Устьемьслѣск. у.									
Бѣлги . . . . .	—	—	—	—	20,000	162,500	120,000	150,000	82,485
Зайцевъ . . . . .	—	—	—	—	15,000	200	—	1,180	14,300
Куницъ . . . . .	—	—	—	—	150	60	76	27	120
Лисицъ . . . . .	—	—	—	—	200	50	36	30	60
Выдръ . . . . .	—	—	—	—	30	17	64	22	4
Росомахаъ . . . . .	—	—	—	—	12	33	{	20	4
Горностаевъ . . . . .	—	—	—	—	—	160	750	—	780
Медвѣдей . . . . .	—	—	—	—	15	8	37	37	123
Рябчиковъ . . . . .	80,000	—	—	—	—	80,000	{ 140,000	—	121,237
Тетеревей . . . . .	—	—	—	—	—	—	{ 30,000	—	14,824
Рысей . . . . .	—	—	—	—	10	—	—	6	2
Волковъ . . . . .	—	—	—	—	—	—	12	—	—
Норокъ . . . . .	—	—	—	—	—	—	50	11	70
Хорьковъ . . . . .	—	—	—	—	—	—	20	—	—
Куропатокъ . . . . .	—	—	—	—	—	—	50,000	—	—
Соболей . . . . .	—	—	—	—	—	—	—	8	—
Яренскій и Соль-вычегодск. уѣздъ.									
Бѣлокъ . . . . .	—	400,000	400,000	—	—	—	—	—	—
Рябчиковъ . . . . .	—	150,000	150,000	—	—	—	—	—	—

Вологодская губернія. Данныя по уѣздамъ за 1891 годъ.

Название животного.	Вельскій у.	Никольскій у.	Сольвычегодск. у.	Устюгскій у.	Яренскій у.
Бѣлка . . . . .	17,675	9,070	25,514	2,835	54,450
Заяцъ . . . . .	3,660	3,612	3,360	2,650	7,698
Выдра . . . . .	13	7	40	16	41
Норка . . . . .	28	15	17	5	67
Хорекъ . . . . .	—	—	—	—	—
Горностай . . . . .	—	—	320	—	415
Куница . . . . .	144	85	41	20	26
Лисица . . . . .	65	72	30	17	44
Волкъ . . . . .	7	19	22	11	—
Медвѣдь . . . . .	100	80	61	49	30
Рысь . . . . .	35	24	1	9	9
Олень . . . . .	1	2	—	4	7
Лось . . . . .	—	11	—	7	—
Росомаха . . . . .	—	6	3	1	29
Звѣри и птицы . . . . .	—	—	182,069	—	—
Телережь . . . . .	3,470	3,244	—	941	18,078
Глухарь . . . . .	—	70	—	—	—
Рябчикъ . . . . .	23,310	48,043	—	10,555	235,644
Куропатка . . . . .	500	100	—	70	3,680
Утка . . . . .	2,650	896	—	85	—
Гусь . . . . .	—	16	—	—	—
Водяная птица . . . . .	—	—	—	—	6,117



спорьемъ для массы населенія; въ большемъ упадкѣ промысловая охота въ уѣздѣ Котельническомъ, большей части Яранскаго, Уржумскомъ, Елабужскомъ и Сарапульскомъ уѣздахъ и, наконецъ, она потеряла почти всякое значеніе въ Вятскомъ и Нолинскомъ уѣздахъ.

Изъ числа добываемыхъ въ губерніи звѣрей и птицъ, главное мѣсто безспорно занимаютъ *бѣлка, заяцъ, рябчикъ, тетеревъ* и *утка*, а затѣмъ уже слѣдуютъ: лисица, горностаи, волкъ, медвѣдь, куропатка, глухарь, а въ болѣе населенныхъ частяхъ губерніи—также дупель, бекасъ и другіе кулики; прочіе звѣри и птицы попадаютъ или случайно, или въ крайнѣ ограниченномъ количествѣ.

Кромѣ обычнаго основнаго осенняго промысла на *бѣлку* и *рябчика*, продолжающагося съ сентября до глубокаго снѣга, бываетъ и весенній, въ мартѣ—апрѣлѣ, на тетерева и глухаря. Зайца промышляютъ съ сентября по мартъ, лисицъ, куницъ, волковъ, горностаевъ, рысей, медвѣдей и прочихъ звѣрей—зимою, медвѣдей-же кромѣ того и осенью, на овсахъ. Утокъ бьютъ много съ Петрова дня, до тѣхъ поръ, пока выводки не получаютъ способности летать, а затѣмъ, во время осенняго пролета; дупелей и бекасовъ—весною, до половины мая. Крестьянамъ Орловскаго, Слободскаго и Глазовскаго уѣздовъ предоставлено право охотиться въ продолженіе цѣлаго года, безъ соблюденія сроковъ объ охотѣ.

Звѣрей и птицъ (кромѣ медвѣдей) промышляютъ въ одиночку—артелей не существуетъ. Главный способъ добычи—ружьё съ собакой или безъ собаки; широко распространены также капканы—на зайцевъ, лисицъ, волковъ и выдръ, *плашки* на горностаи, *силки* и *морды* на тетеревиныхъ птицъ; *лисицъ* и *волковъ* отравляютъ стрихниномъ; *лосей* загоняютъ по насту, а медвѣдей берутъ также на берлогѣ рогатиной. Ружья исключительно пистонныя, преимущественно одноствольныя, Ижевскаго завода, покупаемыя на ярмаркахъ въ *Котельничѣ* или *Селѣ Красномъ*, Никольскаго уѣзда Вологодской губ., по 3 р. 50 к.—5 р.; для бѣлки берутся самыя мелкокалиберныя (28—40). Кремневые ружья давно вывелись. Количество рябчиковъ, глухарей, зайцевъ и вообще дичи, а также оленей, лосей и горностаевъ, замѣтно уменьшается вслѣдствіе несвоевременной и хищнической охоты, вырубки лѣса, увеличенія народонаселенія, лѣсныхъ пожаровъ и не-



благоприятныхъ весеннихъ погодъ; количество бѣлокъ измѣняется въ зависимости отъ урожая хвойныхъ сѣмянъ, а рябчиковъ—отъ урожая ягодъ. Во всякомъ случаѣ, охотничій промыселъ въ Вятской губерніи постепенно падаетъ. По отчету Вятскаго Губернскаго Статистическаго Комитета, паденіе промысла констатировано было уже въ 1874 году, когда губернское земство, въ видахъ поддержанія его, ассигновало оборотный капиталъ въ 3.000 рублей на покупку пороха для бѣднѣйшихъ изъ промышленниковъ, а Глазовскому земству было разрѣшено въ 1872 г. продавать порохъ независимо отъ казенной продажи. Всего по губерніи въ 70-хъ годахъ продавалось пороху до 200 пудовъ, на сумму около 3.150 рублей.

Количество добычи животныхъ въ Вятской губерніи.

	1874 г.	1896 г.	Лѣсничества (1896 г.).
Въ губерніи вообще.			
Бѣлокъ . . . . .	130,000	—	—
Зайцевъ . . . . .	30,000	—	—
Горностаевъ . . . . .	600	—	—
Медвѣдей . . . . .	300	—	—
Волковъ . . . . .	500	—	—
Рябчиковъ . . . . .	50,000	—	—
Куропатокъ . . . . .	10,000	—	—
Гусей . . . . .		—	—
Бекасовъ . . . . .		—	—
Дупелей . . . . .		—	—
Куликовъ . . . . .		—	—
Лебедей . . . . .	—	—	—
По уѣздамъ:			
Вятскій уѣздъ.			
Бѣлокъ . . . . .	—	500	—
Зайцевъ . . . . .	—	300	—
Волковъ . . . . .	—	5	—
Тетеревей . . . . .	—	300	—
Рябчиковъ . . . . .	—	800	—
Утокъ . . . . .	—	300	—
Медвѣдей . . . . .	15	—	—
Глазовскій уѣздъ.			
Бѣлокъ . . . . .	30,000	26,600	10,000
Зайцевъ . . . . .	8,000	11,100	5,000

	1874 г.	1896 г.	Лѣсничества (1896 г.).
Медвѣдей . . . . .	40	16	10
Волковъ . . . . .	150	75	15
Куницъ . . . . .	60	130	40
Лисицъ . . . . .	130	30	25
Норокъ . . . . .	—	150	600
Горностаевъ . . . . .	350	110	400
Выдръ . . . . .	—	14	10
Россомахъ . . . . .	—	3	—
Рысей . . . . .	—	20	35
Тетеревей . . . . .	—	2,260	2,000
Рябчиковъ . . . . .	16,000	20,900	20,000
Утокъ . . . . .	—	4,060	5,000
Глухарей . . . . .	—	50	300
Куропатокъ . . . . .	—	40	—
Е л а б у ж с к і й у ѣ з д ъ .			
Бѣлокъ . . . . .	—	1,000	—
Зайцевъ . . . . .	—	700	—
Волковъ . . . . .	—	35	—
Куницъ . . . . .	200	10	—
Лисицъ . . . . .	—	15	—
Хорьковъ . . . . .	—	20	—
Тетеревей . . . . .	—	400	—
Рябчиковъ . . . . .	—	1,100	—
Утокъ . . . . .	—	400	—
Глухарей . . . . .	—	40	—
Куропатокъ . . . . .	—	200	—
Медвѣдей . . . . .	15	—	—
К о т е л ь н и ч с к і й у ѣ з д ъ .			
Бѣлокъ . . . . .	—	7,108	—
Зайцевъ . . . . .	—	6,700	—
Медвѣдей . . . . .	15	15	—
Волковъ . . . . .	—	60	—
Куницъ . . . . .	—	10	—
Лисицъ . . . . .	—	25	—
Рысей . . . . .	—	5	—
Норокъ . . . . .	—	30	—
Горностаевъ . . . . .	—	500	—
Выдръ . . . . .	—	3	—
Рысей . . . . .	—	10	—
Хорьковъ . . . . .	—	13	—
Лосей . . . . .	—	35	—
Оленей . . . . .	—	5	—
Тетеревей . . . . .	—	2,400	—
Рябчиковъ . . . . .	—	5,139	—

пром. охоты.

	1874 г.	1896 г.	Лѣсничества (1896 г.).
Утокъ . . . . .	—	2,950	—
Глухарей . . . . .	—	770	—
Журавлей . . . . .	—	150	—
Куропатокъ . . . . .	—	150	—

Малмыжскій  
уѣздъ.

			Кильмезское
Бѣлокъ . . . . .	37,000	55,790	2,600
Зайцевъ . . . . .	6,000	4,050	300
Медвѣдей . . . . .	50	4	4
Волковъ . . . . .	150	31	10
Куницъ . . . . .	—	70	20
Лисицъ . . . . .	—	70	15
Норокъ . . . . .	—	5	5
Рысей . . . . .	—	2	—
Лосей . . . . .	—	25	4
Тетеревей . . . . .	—	1,741	60
Рябчиковъ . . . . .	44,000	45,730	3,500
Утокъ . . . . .	—	1,240	300
Глухарей . . . . .	—	275	10
Куропатокъ . . . . .	—	286	—
Горностаевъ . . . . .	200	—	—

Нолинскій уѣздъ.

Бѣлокъ . . . . .	—	1,200	—
Зайцевъ . . . . .	—	1,700	—
Медвѣдей . . . . .	15	10	—
Волковъ . . . . .	—	45	—
Лисицъ . . . . .	—	10	—
Тетеревей . . . . .	—	1,100	—
Рябчиковъ . . . . .	—	1,000	—
Утокъ . . . . .	—	300	—
Куропатокъ . . . . .	—	50	—

Орловскій уѣздъ.

Бѣлокъ . . . . .	24,000	24,700	—
Зайцевъ . . . . .	5,000	10,500	—
Медвѣдей . . . . .	50	16	—
Волковъ . . . . .	150	58	—
Куницъ . . . . .	70	50	—
Лисицъ . . . . .	120	27	—
Норокъ . . . . .	—	10	—
Тетеревей . . . . .	—	2,850	—
Рябчиковъ . . . . .	24,000	20,600	—
Утокъ . . . . .	—	2,600	—
Глухарей . . . . .	—	540	—

	1874 г.	1896 г.	Лѣсничества 1896 г.	
<b>Сарапульскій уѣздъ.</b>				
Бѣлокъ . . . . .	—	1,070	—	—
Зайцевъ . . . . .	—	940	—	—
Волковъ . . . . .	—	2	—	—
Куницъ . . . . .	—	3	—	—
Лисицъ . . . . .	—	4	—	—
Норокъ . . . . .	—	5	—	—
Тетеревей . . . . .	—	200	—	—
Рябчиковъ . . . . .	—	750	—	—
Утокъ . . . . .	—	500	—	—
<b>Слободскій уѣздъ.</b>				
			1-ей 2-е Сло-	Кайское.
			бодское.	
Бѣлокъ . . . . .	11,000	10,750	19,000	7,000
Зайцевъ . . . . .	4,000	5,975	1,200	—
Медвѣдей . . . . .	35	16	—	—
Волковъ . . . . .	—	32	10	—
Куницъ . . . . .	—	66	200	—
Лисицъ . . . . .	—	35	10	—
Норокъ . . . . .	—	202	—	—
Горностаевъ . . . . .	—	10	—	—
Россомахъ . . . . .	—	2	—	—
Рысей . . . . .	—	2	—	—
Хорьковъ . . . . .	—	2	—	—
Тетеревей . . . . .	—	2,600	—	—
Рябчиковъ . . . . .	12,000	9,250	40,000	14,000
Утокъ . . . . .	—	3,450	100	—
Глухарей . . . . .	—	650	—	—
<b>Уржумскій уѣздъ.</b>				
			Уржумское.	
Бѣлокъ . . . . .	—	4,100	40,000	—
Зайцевъ . . . . .	—	1,300	—	—
Волковъ . . . . .	—	6	—	—
Тетеревей . . . . .	—	500	—	—
Рябчиковъ . . . . .	—	3,000	32,000	—
Глухарей . . . . .	—	200	—	—
Медвѣдей . . . . .	15	—	—	—
Лосей . . . . .	—	—	60	—
1891.				
<b>Яранскій уѣздъ.</b>				
			Царевосан-	Устин-
			гурское.	ское.
Медвѣдей . . . . .	12	5	—	10
Волковъ . . . . .	47	15	—	10
Лосей . . . . .	10	—	—	—
Рысей . . . . .	13	—	—	15
Лисицъ . . . . .	48	15	—	25

	1874 г.	1896 г.	Лѣсничества. (1896 г.).	
Куницъ . . . . .	43	26	—	70
Выдръ . . . . .	1	—	—	15
Хорьковъ . . . . .	115	—	—	35
Норокъ . . . . .	120	—	—	200
Горностаевъ . . . . .	58	—	—	—
Барсуковъ . . . . .	3	—	—	—
Зайцевъ . . . . .	4,723	7,600	14,000	1,000
Бѣлокъ . . . . .	15,837	26,550	35,000	16,000
Глухарей . . . . .	78	—	—	250
Тетеревей . . . . .	1,165	1,000	—	600
Рябчиковъ . . . . .	10,230	11,650	35,000	30,000
Вальдшнеповъ . . . . .	27	—	—	—
Витюгеней . . . . .	19	—	—	—

Пермская губ. Пермская губернія, по распредѣленію лѣсовъ и плотности населенія, раздѣляется на два района: сѣверный большій,—лѣсистый и менѣе населенный, а потому и болѣе приспособленный для развитія въ немъ промысловой охоты, и южный, меньшій,—въ предѣлахъ котораго охотничій промыселъ имѣетъ уже второстепенное значеніе. Сабанѣевъ, еще въ 1872 году <sup>1)</sup>, указывая на подобное естественное раздѣленіе Пермской губерніи на два района, относилъ къ первому изъ нихъ, промысловому, уѣзды: Верхотурскій, Соликамскій, Чердынскій и сѣверныя части уѣздовъ: Пермскаго, Кунгурскаго, Красноуфимскаго, Екатеринбургскаго и Камышловскаго, а ко второму—южныя ихъ части и три цѣлыхъ уѣзда: Шадринскій, Осинскій и Оханскій. Въ 1896 году, Пермскій губернаторъ въ своемъ сообщеніи, придерживаясь того-же раздѣленія губерніи на двѣ части, сѣверовосточную, гдѣ охота существуетъ какъ промыселъ, и югозападную, гдѣ охотятся во всякое время года, пользуясь свободнымъ временемъ, при удобномъ случаѣ, очерчиваетъ уже границы промысловаго района значительно уже, относя къ нему сѣверовосточную часть Чердынскаго уѣзда, сѣверную Верхотурскаго и восточныя части Соликамскаго и Пермскаго. Изъ жителей губерніи только вогулы Верхотурскаго уѣзда, по даннымъ г. губернатора, живутъ исключительно охотою и рыболовствомъ, прочіе-же обитатели занимаются хлѣбопа-

<sup>1)</sup> Сабанѣевъ. Звѣриный промыселъ въ Уральскихъ земляхъ. Бесѣда. 1872 г., кн. 6. стр. 62—101.

шествомъ и работами на горныхъ заводахъ; только въ промысловой части губерніи, гдѣ мало заводовъ и урожаи плохи, процвѣтаетъ охота, дающая возможность населенію оплачивать повинности и другіе необходимые расходы.

Составъ фауны промысловыхъ животныхъ Пермской губерніи весьма богатъ какъ видами, такъ и особями; кромѣ тѣхъ видовъ, которые встрѣчаются въ смежныхъ губерніяхъ—Вологодской и Вятской, здѣсь имѣются еще: *соболя* въ Верхотурскомъ уѣздѣ и *бобръ*. Главными предметами промысла служатъ: *бѣлка*, *заяць*, *лось* и *косуля*, а изъ птицъ—*рябчикъ* и *тетеревъ*, причѣмъ важное значеніе имѣетъ также добываніе лисицъ, медвѣдей, волковъ, куницъ, соболей, горностаевъ, барсуковъ, сѣв. оленей, глухарей, бѣлыхъ и сѣрыхъ куропатокъ, утокъ и гусей; прочіе, перечисленные въ таблицѣ звѣри, играютъ уже второстепенную роль.

Разныя животныя распредѣлены неравномѣрно по всей губерніи, вслѣдствіе чего и значеніе ихъ въ промысловомъ отношеніи не вездѣ одинаково. Такъ какъ сообщенія Пермскаго губернатора и лѣсничихъ не расходятся съ данными г. Сабанѣва, помѣщенными въ вышеупомянутой его обстоятельной статьѣ, то при дальнѣйшемъ обзорѣ мѣстныхъ условій промысловой охоты заимствованы свѣдѣнія изъ этой статьи.

*Козлиный промыселъ* имѣетъ первенствующее значеніе въ Каслинскомъ, Кыштымскомъ, Уфалейскомъ, Нязепетровскомъ и Сысертскомъ Уралѣ, въ то время какъ *лисицы*, *волки*, *барсуки* и *норки* стоятъ тамъ на второмъ планѣ; еще меньшую роль играютъ тамъ медвѣжій и оленій промыслы.

*Олений промыселъ* является первенствующимъ въ Полевскомъ и Сергинскомъ Уралѣ; далѣе къ сѣверу количество оленей увеличивается, преимущественно на восточномъ склонѣ хребта.

*Медвѣжій и лосиный промыслы* имѣютъ мѣсто къ сѣверу отъ средняго теченія Чусовой и южной границы Верхотурскаго уѣзда.

*Соболиный промыселъ* начинается только въ ниже-тагильской дачѣ; соболь встрѣчается лишь по хребту и въ восточныхъ его предгоріяхъ въ Верхотурскомъ уѣздѣ, составляя большую рѣдкость въ Екатеринбургскомъ уѣздѣ.

*Кунницы* въ значительномъ количествѣ встрѣчаются съ Тагильскаго Урала, и чѣмъ далѣе къ сѣверу и сѣверозападу, тѣмъ ихъ больше; въ южномъ-же Уралѣ куній промыселъ малозначителенъ.

*Бѣлицій промыселъ* имѣетъ значеніе коренного промысла лишь въ сѣверномъ районѣ губерніи, что-же касается южнаго Урала, то онъ тамъ пріобрѣтаетъ важность лишь годами, что обусловливается переселеніемъ бѣлокъ изъ промысловыхъ уѣздовъ.

Промыселъ *волковъ, горностаевъ, зайцевъ и хорьковъ* имѣетъ первенствующее значеніе въ уѣздахъ Оханскомъ, Осинскомъ, западной части Красноуфимскаго, юго-восточной Екатеринбургскаго, въ Шадринскомъ и отчасти Камышловскомъ.

*Бобры* встрѣчаются въ Богословскомъ Уралѣ, по берегамъ рѣчекъ Сова, Ваграны и другихъ, но промыселъ ихъ ничтоженъ.

*Песцовый промыселъ* имѣетъ мѣсто въ самыхъ сѣверныхъ частяхъ Чердынскаго и Верхотурскаго уѣздовъ.

*Выдры, рыси и росомахи* промышляются большею частью случайно, исключительно въ сѣверномъ Уралѣ.

*Рябчики и глухари* обитаютъ въ хвойныхъ лѣсахъ, а въ березовыхъ лѣсахъ предгорій Урала встрѣчаются въ громадномъ количествѣ тетерева. Далѣе на западъ и востокъ, въ черноземной равнинѣ Екатеринбургскаго и Шадринскаго уѣздовъ, встрѣчаются бѣлыя и сѣрыя куропатки и даже появляются дрофы. На многочисленныхъ озерахъ этихъ двухъ уѣздовъ встрѣчается множество утокъ, гусей и пролѣтныхъ казарокъ.

Вслѣдствіе того, что западный склонъ Урала зимою многоснѣжнѣе восточнаго, многіе звѣри совершаютъ перекочевки дважды въ годъ: осенью и въ началѣ зимы—съ западнаго склона на восточный и раннею весною—обратно, въ западныя предгорія. Вслѣдствіе этого козы и волки бывають особенно многочисленны зимою на юго-восточномъ Уралѣ, а *лоси, медвѣди* и отчасти *рыси и росомахи*—на сѣверовосточномъ.

Промыселъ въ Пермской губерніи бываетъ осенній—съ сентября до глубокаго снѣга, и весенній—примѣрно съ Великаго Поста до вскрытія рѣкъ.

Вслѣдствіе перекочевокъ звѣрей и меньшей глубины снѣжнаго покрова на восточномъ склонѣ хребта, осенній промыселъ продолжается здѣсь дольше чѣмъ на западномъ склонѣ, иногда до января и позже, и относительное количество добычи здѣсь бываетъ гораздо значительнѣе.

Осенній промыселъ, по даннымъ губернатора, производится въ одиночку, а весенній—артелью, по 3—6 человекъ. Въ послѣднемъ случаѣ охотники, добравшись до мѣста охоты, устраиваютъ маленькую избушку (станокъ), съ каменной вмѣсто печи и нарами, или починаятъ старую, чтобы можно было въ ней обсушиться, и при ней помѣщеніе для багажа. Отъ мѣста стоянки они расходятся по одиночкѣ, но чаще по двое, на промыселъ, на день или больше, смотря по успѣшности охоты, и съ добычею возвращаются къ мѣсту стоянки, гдѣ, запасшись провіантомъ, снова идутъ на охоту. По окончаніи промысла вся добыча дѣлится охотниками поровну. Кромѣ того, промышляютъ еще водяную дичь, во время весенняго пролета.

Добываютъ животныхъ ружьемъ съ собакой или безъ нея и разными приспособленіями. Ружья въ большинствѣ случаевъ винтовки, мѣстныхъ заводовъ, Невьянскія, Ижевскія (Сабанѣевъ, 1872 г.), для бѣлокъ, соболей, куницъ, лисицъ—мелкокалиберныя (2—3 линій), для медвѣдей-же, оленей, лосей—крупнокалиберныя (4—6 лин.); *дробовики* распространены въ юго-западныхъ и юго-восточныхъ уѣздахъ, преимущественно самыхъ крупныхъ калибровъ.

Жвачныхъ гоняютъ по пасту и ловятъ завалами и изгородями съ ямами, зайцевъ—проволочными петлями, ямами (2 аршина глубины), а также капканами, равно какъ и волковъ, лисицъ, рысей и выдръ.

Птицъ бьютъ изъ ружей, ловятъ петлями (утокъ, гусей, тетеревей), ковшами (тетеревей) и кроютъ шатрами (тетеревей и куропатокъ).

Количество дичи въ Пермской губерніи уменьшается вслѣдствіе вырубки лѣса, обмѣленія водоемовъ и рѣкъ, и хищнической охоты; въ особенности это уменьшеніе замѣтно на бѣлкахъ, рябчикахъ, тетеревахъ, куропаткахъ, куницахъ, выдрахъ, норкахъ, рысяхъ, оленяхъ, лосяхъ и прочихъ.



ДАННЫЯ О ДОБЫЧѢ ЖИВОТНЫХЪ ПО ВСЕЙ ПЕРМСКОЙ ГУБЕРНІИ.

	По Сабанъеву <sup>1)</sup> .	Въ 1890 г.	Въ 1891 г.	Вообще добы- ваютъ.
Медвѣдей . . . . .	300— 600 на 10,000 р.	166	223	150
Волковъ . . . . .	2,000— 3,000 „ 10,000 „	261	316	250
Лисицъ . . . . .	1,000— 3,000 „ 15,000 „	744	840	700
Куницъ . . . . .	1,000— 2,500 „ 10,000 „	1,871	1,566	1,500
Хорьковъ . . . . .	500— 1,000 „ 250 „	—	—	—
Норокъ . . . . .	2,000— 5,000 „ 5,000 „	—	—	—
Горностаевъ . . . . .	10,000— 20,000 „ 5,000 „	1,011	1,142	1,000
Выдръ . . . . .	100— 200 „ 1,500 „	158	131	150
Соболей . . . . .	300— 1,000 „ 7,000 „	72	—	70
Бѣлокъ . . . . .	100,000—300,000 „ 25,000 „	104,515	98,174	100,000
Зайцевъ . . . . .	30,000— 70,000 „ 5,000 „	45,333	51,968	45,000
Бобровъ . . . . .	5— 10 „ 500 „	—	—	—
Оленей . . . . .	1,000— 2,000 „ 15,000 „	124	71	100
Лосей . . . . .	1,500— 3,000 „ 45,000 „	427	285	300
Козловъ . . . . .	1,500— 5,000 „ 15,000 „	—	—	—
Барсуковъ . . . . .	1,000— 2,000 „ 4,000 „	3,181	190	3,000
Рысей . . . . .	200— 400 „ 3,000 „			
Россомахъ . . . . .	50— 150 „ 300 „	30	26	30
Всего звѣрей . . . . .	на 176,550 р.	166,138	—	—
Рябчиковъ . . . . .	100,000—150,000 на 30,000 р.	179,706	248,828	200,000
Тетеревей . . . . .	50,000—100,000 „ 15,000 „	29,759	64,808	60,000
Глухарей . . . . .	10,000— 25,000 „ 7,500 „			
Куропатокъ сѣр. . . . .	10,000— 25,000 „ 3,500 „	—	—	—
„ бѣл. . . . .	10,000— 20,000 „ 3,000 „	—	—	—
Утокъ . . . . .	5,000— 15,000 „ 2,000 „	—	—	—
Гусей . . . . .	2,000— 5,000 „ 2,000 „	—	—	—
Всего птицъ . . . . .	на 63,000 р.			

<sup>1)</sup> Сабанъевъ. Звѣриный промыселъ въ Уральскихъ земляхъ. Бесѣда. 1872 г. кн. 6.

Размѣръ добычи животныхъ по лѣсничествамъ въ 1896 г.

	Красноуфимскій уѣздъ.		Осиен. и Оханскій уу.	Чердынскій уѣздъ.			Шадринскій уѣздъ.
	Бисертское л.	Алмазовское лѣсн.	Оханское л.	Косинское л.	Полюдовское л.	Вишерское л.	Мѣхонское л.
Медвѣдей.	10	—	5	15	4—10	8—15	—
Волковъ .	—	30	20	—	—	—	100
Лисицъ . .	100	150	50	—	10—20	—	200
Хорьковъ .	—	—	—	—	—	—	—
Куницъ . .	100	300	50	50	20—35	120—200	—
Норокъ . . .	—	—	—	—	—	—	—
Горностаевъ	—	—	—	—	—	—	—
Выдръ : . .	10	—	—	—	—	—	—
Рысей . . .	10	100	20	25	—	—	—
Оленей . . .	—	—	—	—	50—100	5—10	—
Лосей . . .	—	—	—	—	5—10	10—60	—
Бѣлокъ . . .	1,600	1,500	5,000	7,500	1,000—1,500	2,000—15,000	—
Зайцевъ . .	—	1,500	200	800	—	—	10,000
Барсуковъ .	—	—	10	—	—	—	—
Куропатокъ.	—	—	—	—	—	—	3,000
Тетеревей .	—	—	200	500	—	—	5,000
Глухарей . .	—	—	200	300	—	—	—
Рябчиковъ .	3,000	—	10,000	6,000	16,000—30,000	4,000—14,000	—
Утокъ . . .	—	—	—	1,000	—	—	—
Птицъ разн.	—	3,000	—	—	—	—	—

I. Переходная полоса или районъ спорадическаго промысла.

Къ этой полосѣ отнесенъ рядъ губерній, характеризующихся крайнимъ разнообразіемъ распредѣленія лѣсовъ, пашень, степей, водъ, глухихъ уголковъ и населенныхъ административныхъ или промышленныхъ центровъ, благодаря чему, на ряду съ совершенно опустошенными, безжизненными участками, можно встрѣтить тутъ же рядомъ такіе, въ предѣлахъ которыхъ охотничій промыселъ является, мѣстами, чуть-ли не главнымъ, или, по крайней мѣрѣ, важнымъ подспорьемъ для извѣстной части населенія. Этотъ районъ *спорадическаго промысла* является живымъ отпечаткомъ той борьбы природы съ культурою, которая совершалась въ свое время на всемъ пространствѣ третьяго района Европейской Россіи, приведшей къ окончательному прекращенію въ немъ

охотничьяго промысла, представляя, такъ сказать, новыі, на нашихъ глазахъ совершающійся захватъ культуры въ областяхъ промысловаго района. Въ губерніяхъ Петербургской, Псковской и Новгородской существованію охотничьяго промысла способствуетъ отчасти близость Петербурга, какъ притягательнаго центра для сбыта всякаго рода дичи, равно какъ присутствіе такихъ крупныхъ водяныхъ бассейновъ, какъ озера Ладожское, Псковское, Ильмень, не считая безчисленныхъ мелкихъ озеръ и болотъ, служащихъ притономъ водяной дичи; также значительная лѣсистость этихъ губерній, въ особенности большей части Новгородской губерніи и Валдайской возвышенности даютъ притонъ безчисленному количеству зайцевъ, служащихъ объектомъ важнаго промысла. Губерніи Тверская, Ярославская, Костромская, Нижегородская и Казанская существованіемъ охотничьяго промысла обязаны частью своей мѣстности, частью положенію при рѣкѣ Волгѣ, при чемъ заволжскіе районы ихъ, какъ менѣе населенные и болѣе лѣсистые, имѣютъ и большее значеніе для охотничьяго промысла. Части губерній Нижегородской и Казанской, на лѣвомъ берегу Волги, только искусственнымъ образомъ, при административномъ дѣленіи территоріи на губерніи, выдѣлены изъ общей площади лѣснаго района сѣверовостока Европейской Россіи, съ которымъ онѣ, благодаря своей лѣсистости, составляютъ одно естественное цѣлое. Уралъ со своими отрогами и лѣсами обусловливаетъ существованіе промысловой охоты въ губерніяхъ Уфимской и Оренбургской.

Петербургская губ. Наибольшее значеніе имѣетъ охота для жителей Новоладожскаго уѣзда, изъ числа которыхъ исключительно одной охотой живетъ 20 лицъ, добывающихъ ежегодно показанное ниже въ таблицѣ количество дичи; вообще же въ уѣздѣ охота составляетъ болѣе или менѣе побочное занятіе или забаву для многихъ лицъ, изъ числа коихъ однихъ крестьянъ, владѣльцевъ ружей, насчитывается до 3,000 человекъ, не считая лѣсной стражи и интеллигентныхъ лицъ. Въ Ямбургскомъ уѣздѣ развита тайная охота, при чемъ, по сообщенію Ямбургскаго лѣсничаго, браконьеровъ насчитывается приблизительно до 200 человекъ; затѣмъ побочнымъ случайнымъ занятіемъ охота является для жителей Шлиссельбургскаго уѣзда. Предметами добычи служатъ, главнымъ образомъ, птицы — утки, дупеля, бекасы,

тетерева, а также глухари, рябчики, куропатки, гуси, лебеди (Ладожское озеро), а изъ звѣрей — зайцы, медвѣди, волки, лисицы, лоси, а въ Ямбургскомъ уѣздѣ рѣдко — выдры, рыси, хорьки, норки, барсуки, бѣлки.

Промышляютъ звѣрей преимущественно зимою, птицъ лѣтомъ и осенью, а также во время весенняго и осенняго пролетовъ; тайно — круглый годъ, когда удобно.

Количество дичи, а также медвѣдей и лосей уменьшается вслѣдствіе вырубки лѣсовъ и хищнической охоты; особенно замѣтно исчезаетъ лось въ новолadoжскомъ уѣздѣ; уменьшенія числа волковъ не замѣчается (Новолadoжскіи лѣсничій).

Псковская губ. Наибольшее значеніе имѣетъ охота въ трехъ сѣверныхъ уѣздахъ — Псковскомъ, Островскомъ и Порховскомъ, гдѣ для многихъ крестьянъ, по сообщенію лѣсничихъ, охота составляетъ главный источникъ дохода (Псковской у.) или, по меньшей мѣрѣ, побочное занятіе. Предметы охоты тѣ-же, что и въ Петербургской губерніи, главнымъ образомъ — зайцы, утки, дупеля, тетерева и проч.; охота на звѣрей зимою, на разныхъ птицъ — круглый годъ. Добываютъ животныхъ ружьемъ съ собакою или безъ нея; утятъ давятъ исключительно собаками, равно какъ норку, хорька и выдру (Порховское лѣсничество). Въ ходу также капканы, пищикъ, чучела, рѣже петли и отравы.

Уменьшеніе количества звѣрей и птицъ—весьма замѣтное вслѣдствіе вырубки лѣсовъ, увеличенія народонаселенія и хищнической охоты.

Новгородская губ. Единично крестьяне полупромышленники встрѣчаются по всей губерніи, но больше всего развита промысловая охота въ уѣздахъ: Старо-Русскомъ, Демянскомъ, Валдайскомъ, Боровичскомъ, и Бѣлозерскомъ. Главную основу промысла составляютъ, безспорно, зайцы, центромъ массовой добычи которыхъ служатъ Валдайскій уѣздъ и части Демянскаго и Боровичскаго; затѣмъ слѣдуютъ тетерева, утки, дупеля, бекасы, сѣрныя куропатки, рябчики, хорьки, лисицы, куницы, медвѣди и прочія животныя, общія Петербургской и Псковской губ.

Главный промысловый сезонъ—съ сентября по мартъ. Весной охотятся на токахъ и на пролетныхъ птицъ; со второй поло-

вины лѣта—на выводки тетеревиныя и утиныя, осенью промышляютъ пролетныхъ птицъ и изъ шалашей.

Кромѣ ружья и собаки примѣняются капканы и силки, рѣже прочіе приборы.

Дичь уменьшается въ количествѣ вслѣдствіе истребленія лѣсовъ, хищнической охоты и, мѣстами, замѣчаемаго увеличенія числа охотниковъ.

Тверская губ. Охота въ Тверской губерніи имѣетъ гораздо меньшее промысловое значеніе, нежели въ Новгородской, причемъ въ уѣздахъ: Тверскомъ, Старицкомъ, Ржевскомъ, Зубцовскомъ и Новоторжскомъ она не играетъ даже роли побочнаго, нерѣдко случайнаго источника дохода, какъ это имѣетъ мѣсто въ прочихъ уѣздахъ. Объекты охоты тѣ-же, причемъ утокъ добывается значительно менѣе. Настоящихъ промышленниковъ, живущихъ исключительно охотою, очень мало, но крестьянъ, стрѣляющихъ звѣрей и птицъ въ праздничное и свободное отъ полевыхъ работъ время — очень много; они-то главнымъ образомъ и занимаются несвоевременной и хищнической охотой, что влечетъ за собою, въ связи съ вырубкою лѣса, прогрессирующее уменьшеніе количества дичи. Въ частности замѣчается убыль въ количествѣ лосей, глухарей и тетеревей.

Ярославская губ. Въ Ярославской губ. охота на звѣрей и птицъ производится, судя по отзыву г. губернатора, преимущественно любителями, причемъ нѣкоторый промысловый оттѣнокъ она имѣетъ въ уѣздахъ: Ростовскомъ, Рыбинскомъ и Пошехонскомъ, служа весьма немногимъ лицамъ главнымъ источникомъ дохода, для большинства же имѣя значеніе побочнаго дохода. Въ Ростовскомъ уѣздѣ главнымъ объектомъ охоты служатъ *утки*, добываемыя съ 15 апрѣля до 1 іюня (селезни) и съ 29 іюня до заморозковъ; въ Пошехонскомъ уѣздѣ промышляютъ преимущественно *бѣлокъ* (съ октября до глубокаго снѣга), *зайцевъ* (съ сентября по февраль), *волковъ* и *лисицъ* (въ зимнее время); въ Рыбинскомъ уѣздѣ кромѣ того на *тетеревей* и *рябчиковъ* охотятся осенью. Въ Любимскомъ уѣздѣ, судя по отзыву любимскаго лѣсничаго, охотничій промыселъ имѣетъ болѣе серьезное значеніе, такъ какъ, хотя онъ и не составляетъ нигдѣ исключительнаго источника дохода, но почти все крестьянское населеніе можетъ быть причислено къ охотникамъ, для которыхъ охота

является побочнымъ занятіемъ, при чемъ у нѣкоторыхъ выручка за добытую дичь представляетъ довольно значительное подспорье въ ихъ крестьянскомъ бюджетѣ. Добываютъ здѣсь медвѣдя, волка, рысь, лисицу, лося, оленя (?), куницу, хорька, горноста, ласку, выдру, норку, зайца, глухаря, тетерева, рябчика, бѣлую куропатку и утку. Охота производится въ большинствѣ случаевъ круглый годъ, ружьемъ и собакой, пищикомъ и манкомъ, капканами, петлями и насту, что замѣтно вліяетъ на исчезновеніе промысловыхъ животныхъ. Утки истребляются, благодаря разрѣшенію бить селезней весной, при чемъ избиваются и самки. Въ Ярославскомъ уѣздѣ для большинства охота является занятіемъ случайнымъ, но нѣкоторые промышленники выручаютъ отъ продажи болотной дичи, тетеревовъ и зайцевъ порядочный доходъ.

Костромская губ. Промысловая охота въ Костромской губерніи имѣетъ наибольшее значеніе для населенія въ сѣверовосточной части, въ уѣздахъ: Кологривскомъ, Велужскомъ, Варнавинскомъ и части Макарьевского; дальше къ западу роль ея падаетъ и на правомъ берегу Волги почти сводится къ нулю. Изъ всѣхъ звѣрей мѣстной промысловой фауны наибольшее значеніе имѣютъ рябчикъ и бѣлка, а также зайцы, тетерева, утки и глухари, вся же остальная дичь имѣетъ второстепенное значеніе. Сроки охоты на разныхъ звѣрей и птицъ столь разнятся по отдѣльнымъ уѣздамъ, что можно привести здѣсь лишь показанія о главнѣйшихъ породахъ дичи: *бѣлка* добывается съ сентября по февраль, кромѣ уѣздовъ Костромскаго и Нерехтскаго, гдѣ ее бьютъ лишь до декабря. *Рябчика* промышляютъ осенью и зимой, въ Юрьевскомъ и Макарьевскомъ уѣздахъ — съ 15 іюля по 1 марта, въ Кологривскомъ — съ сентября по февраль. *Тетерева* добываютъ осенью и весной; въ Галичскомъ и Кологривскомъ уѣздахъ съ сентября по февраль, въ Юрьевскомъ и Макарьевскомъ у. съ 15 іюля по 1 марта; *утка* — весной, лѣтомъ и осенью, до отлета или до снѣга. Добыча производится ружьемъ съ собакой, обычными ловушками—капканами, петлями, попружками, слопцами, сѣтями, на чучела, пищикъ, отравой и проч.

Уменьшеніе дичи замѣчается чуть не по всѣмъ породамъ ея вслѣдствіе обычныхъ причинъ — вырубки лѣса и

несвоевременной охоты. Количество лосей, по мнѣнію 3-го Макарьевского лѣсничаго, увеличилось вслѣдствіе воспрещенія охоты на него въ продолженіе круглаго года въ казенныхъ дачахъ Костромской губерніи.

Нижегородская губ. По отчету Губернскаго Статистическаго Комитета за 1874 годъ, охота въ губерніи хотя и не составляла правильнаго промысла, но въ нѣкоторыхъ селеніяхъ Семеновскаго и Макарьевского уѣздовъ были семейства, занимавшіяся исключительно одной охотой на дичь; въ настоящее время охотничій промыселъ имѣетъ еще меньшее значеніе, служа нѣкоторымъ подспорьемъ для жителей Макарьевского, Арзамасскаго уѣздовъ и частей Семеновскаго и Балахнинскаго. Изъ многихъ звѣрей и птицъ, служащихъ предметомъ охоты, наибольшее промысловое значеніе имѣютъ: бѣлка, заяць, лиса, рябчикъ, тетеревъ и утка, остальные-же изъ перечисленныхъ въ таблицѣ животныхъ добываются въ маломъ количествѣ или случайно. Бѣлка бьется съ октября до глубокаго снѣга, на лося охотятся преимущественно въ сентябрѣ, октябрѣ и ноябрѣ, на прочихъ звѣрей—осенью и зимою; рябчика добываютъ почти круглый годъ, тетерева—весною на току, лѣтомъ и осенью; утку—тоже съ весны до осени. Изъ отвѣта Нижегородскихъ губернатора и лѣсничихъ не видно, чтобы самоловные приборы для добычи дичи были въ большомъ ходу.

Количество дичи уменьшается (особенно тетеревовъ, глухарей и рябчиковъ), главнымъ образомъ, благодаря несвоевременной и хищнической охотѣ и раннему сроку разрѣшенія охоты (29 іюня). Звѣри и птицы исчезаютъ также подъ вліяніемъ лѣсныхъ пожаровъ, вырубки лѣсовъ, увеличенія населенія и числа охотниковъ.

Казанская губ. Промысловымъ центромъ въ Казанской губерніи, въ которомъ охота составляетъ важное побочное занятіе крестьянъ черемись, являются заволжскія, такъ называемыя, луговыя лѣсничества Царевококшайскаго и, отчасти, Козмодемьянскаго и сѣверной части Чебоксарскаго уѣздовъ. Главнымъ объектомъ добычи служатъ бѣлка и рябчикъ, въ меньшемъ-же количествѣ бьютъ и ловятъ зайцевъ, лисиць, тетеревовъ, глухарей, утокъ и прочихъ звѣрей. Рябчиковъ, тетеревовъ и прочую дичь добываютъ съ

15 августа, тетерево́въ, кромѣ того, весною на току и зимою на чучела, по ноябрь, а бѣлку—съ 15 октября до выпаденія глубокаго снѣга, но во всякомъ случаѣ не далѣе послѣднихъ чиселъ декабря; зайцевъ—въ октябрѣ и ноябрѣ, медвѣдя-же, волка и лисицу—зимою. Охота производится, по частному сообщенію ревизора лѣсоустройства Р. Г. Эльцбергъ, хорошо знакомаго съ мѣстными условіями, различными способами, а именно: на бѣлку, утку и тетерева исключительно съ ружьемъ и собакою; лису и зайца, кромѣ ружья, ловятъ капканами; рябчика приманиваютъ пищикомъ и бьютъ ружьемъ, а также ловятъ петлями. Глухарей рѣдко бьютъ ружьемъ, а преимущественно ловятъ *хлопцами* (слопцами?). Судя по этому и прочимъ сообщеніямъ лѣсничихъ, примѣненіе самоловныхъ приборо́въ въ Казанской губерніи весьма ограничено. Количество промысловыхъ животныхъ, особенно *рябчика* и *бѣлки*, уменьшается вслѣдствіе безконтрольной охоты, вырубки лѣса и увеличенія числа охотниковъ.

Уфимская губ. Въ Уфимской губерніи промысловая охота имѣетъ нѣкоторое значеніе только въ восточной горной части Стерлитамакскаго уѣзда, гдѣ она является, по сообщенію 1-го Стерлитамакскаго лѣсничаго, хотя и побочнымъ, но болѣе или менѣе постояннымъ занятіемъ мѣстныхъ башкиръ, на всемъ-же остальномъ пространствѣ губерніи роль ея довольно ничтожна. Предметами охоты служатъ, по даннымъ Уфимскаго губернатора, по всей губерніи, *волки*, *лисицы*, *зайцы* и *утки*, и во всѣхъ уѣздахъ, кромѣ Мензелинскаго—*тетерева* и *глухари*; въ Бирскомъ, сѣверной части Белебеевскаго и восточной части Уфимскаго уѣздовъ—*рябчики*; въ Уфимскомъ—*медвѣди* и *куницы*; въ Бирскомъ—*медвѣди* и *бѣлки*, изрѣдка *сѣверные олени*, *куропатки*, въ Белебеевскомъ—*барсуки*, *сурки*, *суслики*, *куницы*, *гуси*, *куропатки*; *вальдишнены* и *бекасы*, и въ Златоустовскомъ иногда встрѣчаются дикія *козы*, *лоси* и *олени*. Звѣринные промыслы имѣютъ гораздо меньшее значеніе, нежели птичьи; больше всего добывается изъ птицъ тетерево́въ, затѣмъ глухарей, куропато́къ и утокъ, а изъ звѣрей на первомъ мѣстѣ стоятъ заяць, а также лисица, куница, волкъ и бѣлка, всѣ-же прочіе не играютъ видной роли. Промышляютъ звѣрей и птицъ преимущественно осенью, съ заморозковъ до глубокаго снѣга, т. е. до начала или середины декабря, лисиць и зайцевъ—цѣлую зиму; утокъ—



съ 1 іюля до отлета; медвѣдя—лѣтомъ и осенью на падали, а зимою на берлогѣ.

Орудіемъ добычи служитъ ружье съ собакой; звѣрей ловятъ капканами; кромѣ того, волковъ и лисицъ загоняютъ на лошадахъ, ловятъ въ капканы и бьютъ на падали; зайцевъ ловятъ тенетами, силками и петлями; тетеревовъ бьютъ съ подѣзда, на чучела, кроютъ шатрами и ловятъ корзинами.

Количество звѣря и птицы уменьшается вслѣдствіе вырубки лѣсовъ и увеличенія населенія. Съ 1892 года, по указанію биклянскаго лѣсничаго, сильно размножились зайцы.

Оренбургская губ. Въ Оренбургской губ. охота среди другихъ промысловъ населенія занимаетъ далеко не видное мѣсто, являясь занятіемъ случайнымъ, и лишь для башкиръ она служитъ побочнымъ промысломъ. Наибольшее значеніе охота имѣетъ для лѣсистыхъ частей уѣздовъ Оренбургскаго, Орскаго и Верхнеуральскаго. Объекты промысла весьма разнообразны, такъ какъ на ряду съ чисто лѣсными видами встрѣчаются въ степныхъ частяхъ уѣздовъ: Троицкаго, Верхнеуральскаго, Орскаго и Оренбургскаго дрофа и стрепеть.

Птичій промыселъ занимаетъ болѣе видное мѣсто и даетъ болѣе постоянный заработокъ, нежели звѣриный, всегда болѣе или менѣе случайный. Въ лѣсныхъ частяхъ Оренбургскаго и Орскаго уѣздовъ первостепенное значеніе имѣетъ добыча *глухаря*, *тетерева*, *рябчика* и медвѣдя (по сообщенію Оренбургскаго лѣсничаго); *бѣлку*, *хорька*, *ласку* (?) и *горностая* бьютъ при этомъ попутно. Промыселъ начинается съ сентября—октября до глубокаго снѣга. Бьютъ птицъ винтовками, ловятъ петлями „*удавками*“ и корзинами. Волковъ и лисицъ заганиваютъ по снѣгу въ степи на лошадахъ.

Въ восточной, степной части Орскаго уѣзда башкиры охотятся на дикихъ гусей и казару съ соколами, которыхъ достаютъ птенцами съ опасностью жизни обитатели лѣсныхъ сель, что у нихъ играетъ роль промысла. Олени встрѣчаются въ казенной дачѣ въ Вознесенскомъ бору, а дикая коза и изрѣдка лось—въ Верхнеуральскомъ уѣздѣ. Волки, лисицы и зайцы встрѣчаются по всей губерніи; медвѣдь—въ Орскомъ, Верхнеуральскомъ и частью Челябинскомъ. Кромѣ

гого, добываются охотниками куницы и рыси, бѣлыя и сѣрыя куропатки, утки и лебеди.

Въ Верхнеуральскомъ уѣздѣ тоже въ ходу, кромѣ ружья, разнаго рода самоловные приборы, въ родѣ силковъ, слопцовъ, капкановъ; кромѣ того, тетеревей кроютъ сачкомъ ночью съ факелами, въ ямкахъ въ снѣгу.

Въ Челябинскомъ уѣздѣ добываютъ главнымъ образомъ зайца бѣляка и тетерева,—перваго—петлями, тенетами, ямами и тропниками, а второго—ружьемъ и до закона 1892 г. крыли шатрами и ловили въ колодцы или корзины. Ловля тенетами и стрѣльба тетеревей на чучела производятся компаніями.

По даннымъ Оренбургскаго губернатора, звѣри промышляются обыкновенно по снѣгу осенью и зимой, съ октября по февраль; козы—въ концѣ марта; на лисицъ и волковъ башкиры охотятся осенью; хищныхъ птицъ (соколовъ и беркутовъ въ Челябинскомъ уѣздѣ) ловятъ въ концѣ мая и въ іюнѣ, прочихъ птицъ промышляютъ въ продолженіе всего года главнымъ образомъ съ сентября по февраль. При этомъ на звѣря охотятся преимущественно съ ружьемъ—винтовкой. Лосей ловятъ также капканами, равно какъ и волковъ, лисицъ, хорьковъ и горностаевъ. Зайцевъ ловятъ петлями, капканами, тенетами и собаками. Очень распространена ловля тетеревовъ и куропатокъ шатрами и силками, а также ловля силками и сѣтями утокъ и дупелей. На глухарей, рябчиковъ, гусей, лебедей и утокъ обыкновенно охотятся съ ружьемъ.

Замѣчается уменьшеніе количества промысловыхъ звѣрей (дикой козы, оленя) и дичи вслѣдствіе хищнической охоты, лѣсныхъ пожаровъ, вырубки лѣса и увеличенія числа охотниковъ. Уменьшеніе числа тетеревовъ и куропатокъ объясняется также истребленіемъ ихъ яицъ. По указанію Верхнеуральскаго лѣсничаго, прибыль птицъ въ Угалинской волости наблюдается вслѣдствіе увеличенія лѣсной площади.

---

Въ заключеніе краткаго обзора губерніи района спорадическаго промысла приведу нѣкоторыя отрывочныя данныя о размѣрахъ добычи животныхъ.

Размѣры добычи промысловыхъ животныхъ въ  
д а н н ы м ъ

Губерніи, уѣзды и лѣсничества.	Медвѣдей.	Волковъ.	Лисичъ.	Куницъ.	Хорьковъ.	Норекъ.	Горностаевъ.	Выдръ.	Бѣлокъ.	Зайцевъ.	Гусей.
<b>Костромская губ.</b>											
Уѣзды:											
Кинешемскій . . .	50	47	122	835	200	100	—	3	29,750	5,000	53
Юрьевскій . . .											
Галичскій . . .											
Ветлужскій у.	—	—	—	—	—	—	—	—	—	—	—
2-ое Макарьевск. л.	2	—	10	10	—	3	2	—	5,000	1,000	5
Кологривскій у.											
1-ое Кологривск. л.	20	10	15	100	—	100	—	10	2,000	600	15
Ветлужскій у.											
5-ое Ветлужское л.	10	—	—	—	—	—	—	—	50,000	—	—
<b>Казанская губ.</b>											
Царевококшайскій уѣздъ . . . .	—	—	—	—	—	—	—	—	20-40,000	—	—
Срѣтенское лѣсн..	—	—	—	—	—	—	—	—	—	—	—
<b>Нижегородская губ.</b>											
Арзамасскій у. . .	5	50	100	100	—	—	—	—	1,000	2,000	—
Макарьевскій у. .											
5-ое Макарьевск. л.	—	5—10	10	15—20	10	—	—	—	100—800	200—300	5—1
Семеновскій у. . .	5	10	20	10	20	—	—	—	1,050	2,450	—
<b>Новгородская г.</b>											
Бѣлозерскій у.											
Оштинское л. . .	25	—	—	90	—	—	—	—	1,000	400	20
Валдаискій у. . .	{	—	—	—	—	—	—	—	—	40,000	—
										10,000	—
Демянскій у. . . .	{	—	20	—	—	—	—	—	—	8,000	—
										36,000	—
Крестецкій у.											
1-ое Крестецкое л.	5—10	20	20—40	20—40	—	—	—	—	—	200	6
Тихвинскій у. . . .	—	—	—	—	—	—	—	—	—	6,000	—
Череповецкій у.											
Череповецкое л. .	5	6	44	5	37	19	—	—	650	156	—

предѣлахъ района спорадическаго промысла, по 1896 года.

Лосей.	Баруковъ,	Звѣрей разн.	Глухарей.	Тетеревей.	Рябчиковъ.	Куропалокъ.	Утокъ.	Дупелей.	Вальдшнеповъ.	Бекасовъ.	Дичи.	Газн. птицъ.
—	—	—	—	27,990	—	—	—	—	—	—	—	—
—	—	—	100	7,600	32,000	—	11,300	—	—	—	—	—
—	—	—	1,600	1,400	6,000	40	—	—	—	—	—	—
20	—	—	—	300	20,000	—	—	—	—	—	—	—
—	—	—	500	2,000	30,000	—	—	—	—	—	—	—
—	—	—	—	—	12—20,000	—	—	—	—	—	—	—
—	—	—	—	—	7.500-15,000	—	—	—	—	—	—	—
5	—	—	150	4,000	500	2,000	2,000	2,000	—	—	—	—
—	5—10	—	50—70	400—500	200—300	—	400—600	—	—	—	—	—
—	—	—	—	400	600	—	1,400	—	—	1,400	2,600	—
—	—	—	—	—	—	—	—	—	—	—	600	—
—	—	—	—	20,000	—	—	—	—	—	—	—	—
—	—	—	—	5,000	2,000	1,000	—	—	—	—	—	—
—	—	—	—	1,500	3,000	—	—	—	—	—	—	—
—	—	—	—	—	500	100	100	—	—	—	—	12,000
—	—	—	75	200	500	100	100	—	—	—	—	—
—	—	—	—	—	—	—	—	—	—	—	—	12,000
—	—	—	—	575	406	80	7	—	—	—	—	—





### III. Непромысловый районъ.

Къ непромысловому району отнесено большинство губерній Европейской Россіи съ Царствомъ Польскимъ, а именно—центральныя, прибалтійскія, сѣверозападныя, югозападныя, южныя и восточныя губерніи. Районъ этотъ, занимая значительное протяженіе какъ по широтѣ, такъ и по долготѣ, и захватывая нѣсколько флоро-фаунистическихъ областей, представляетъ, конечно, въ разныхъ своихъ концахъ, весьма разнообразныя условія для существованія животныхъ, заселенія тѣхъ или другихъ видовъ, и для производства охоты на нихъ. Единственный признакъ, общій всѣмъ губерніямъ, входящимъ въ составъ разсматриваемаго нами района—это полная утрата охотою всякаго промысловаго значенія для массы населенія, вслѣдствіе самыхъ разнообразныхъ причинъ. Населеніе въ массѣ совершенно не охотится, охотники спортсмены изъ среды интеллигенціи или полуинтеллигентнаго класса безусловно господствуютъ; крестьяне, мѣстами въ большемъ, мѣстами въ меньшемъ количествѣ, охотятся въ видѣ забавы или отдыха; значительно рѣже охота для нихъ является средствомъ добычи пищевыхъ продуктовъ, и лишь для единичныхъ лицъ изъ среды крестьянъ, преимущественно пригородныхъ сель, или городскихъ обывателей—мѣщанъ охота играетъ роль *промысла*, и то, въ большинствѣ случаевъ, являющагося побочнымъ источникомъ дохода. Число такихъ лицъ крайне ограничено, насчитывается всего единицами на уѣздъ, *и самая возможность существованія охотничьяго промысла въ данномъ районѣ въ настоящее время обуславливается ненормальнымъ отношеніемъ населенія къ своимъ охотничьимъ угодьямъ, въ связи съ примѣненіемъ хищническихъ пріемовъ добычи животныхъ, какъ по времени, такъ и по способу охоты.* Дѣйствительно, русское населеніе искони вѣковъ привыкло смотрѣть на лѣсъ, болота и воды, равно какъ и на ихъ четвероногихъ и пернатыхъ обитателей, какъ на даръ Божій, бесплатную полезность, приготовленную для безконтрольнаго пользованія всякаго, кто въ данномъ объектѣ нуждается. Во всеоружіи подобнаго взгляда, населеніе изводило и продолжаетъ изводить лѣса и, доколѣ было выгодно, безконтрольно „охотилось“—т. е. изводило дичь на

принадлежащихъ ему и смежныхъ не охраняемыхъ участкахъ; какъ только перестала охота быть выгоднымъ занятіемъ для массы, населеніе ее мало по малу начало оставлять, сперва занимаясь ею по временамъ, какъ забавою, а въ концѣ концовъ и совсѣмъ позабыло о ней; взглядъ-же прежній на охоту, какъ на доступное всѣмъ пользованіе дикими животными, конечно сохранился, чѣмъ и не преминули воспользоваться единичныя лица. Тамъ, гдѣ дичи стало немного, ея уже не хватало на всѣхъ прежнихъ охотниковъ, что и послужило поводомъ къ прекращенію охоты въ массѣ населенія, въ связи съ переходомъ его къ разнаго рода инымъ занятіямъ; но тѣмъ не менѣе ея еще оставалось достаточно для единичныхъ лицъ, которыя по старинѣ-ли, или по личному влеченію къ этого рода занятію, продолжали заниматься охотою съ промышленной цѣлью, что, при отсутствіи конкуренціи и полной свободѣ дѣйствій, могло конечно приносить достаточно барыша. Могло быть мѣстами и такъ, что съ уменьшеніемъ количества дичи промышленники совсѣмъ исчезли, но по мѣрѣ роста населенія, прилива интеллигенціи въ провинцію, а главное, съ проведеніемъ желѣзныхъ дорогъ, спросъ на дичь снова возникъ и вновь появились промышленники, конечно уже въ единичномъ числѣ. Въ случаяхъ, подобныхъ только что приведенному, по мѣрѣ появленія новыхъ рынковъ, нерѣдко и объекты охоты мѣняются; то, что прежде не имѣло сбыта и пренебрегалось промышленниками, при новыхъ условіяхъ начинаетъ жарко преслѣдоваться; что стоило прежде грошъ—теперь оплачивается въ десять—двадцать разъ дороже. Самымъ рѣзкимъ примѣромъ являются кулики—вальдшнепы, дупеля и бекасы, въ чисто промысловыхъ районахъ, за исключеніемъ пригородныхъ участковъ, совершенно пренебрегаемые промышленниками, но по мѣрѣ прилива интеллигентнаго класса въ провинцію, быстро достигающіе несоразмѣрныхъ со своей величиною цѣнъ. Повидимому, никто не будетъ оспаривать того, что существованіе охоты, какъ промысла, въ предѣлахъ нашихъ наиболѣе населенныхъ губерній есть явленіе крайне ненормальное, нежелательное, парализующее всякія попытки со стороны охотничьяго законодательства, охотничьихъ обществъ и частныхъ лицъ ограждать животныхъ отъ истребленія и тормозящее веденіе правильнаго охотничьяго хозяйства. Все



хорошо въ своемъ мѣстѣ, и непромысловый районъ при современныхъ условіяхъ долженъ быть безспорно царствомъ спортивной охоты, гдѣ охотники-промышленники являются анахронизмомъ, зломъ, съ которымъ необходимо бороться всѣми силами. Выше было указано, что существованіе промысловой охоты въ данномъ районѣ зиждется на захватѣ чужихъ правъ на охоту на земляхъ общественныхъ и частновладѣльческихъ, возможномъ только при полномъ пренебреженіи охотничьими угодьями, какъ источниками дохода, и при добычѣ животныхъ хищническими способами. Последнее предусматривается закономъ, и искорененіе этого зла является дѣломъ разумно организованнаго надзора; что-же касается игнорированія населеніемъ своего права на доходъ съ охотничьихъ угодій, собираемый однимъ лишь мѣстнымъ промышленникомъ-монополистомъ, то съ этимъ легко можно было-бы справиться путемъ изданія постановленія объ обязательной сдачѣ съ торговъ общественныхъ охотничьихъ угодій въ арендное содержаніе, причемъ, въ большинствѣ случаевъ, земли эти будутъ, конечно, оставаться за охотничьими обществами или мѣстными интеллигентными охотниками. Затѣмъ также крайнѣ желательно, чтобы помѣщики не охотники, прямо поэтому не заинтересованные въ охранѣ дичи, проявляли нѣсколько болѣе содѣйствія при проведеніи охотничьяго законодательства въ жизнь, и не относились такъ индифферентно къ практикующейся въ предѣлахъ ихъ владѣній незаконной охотѣ.

При томъ великомъ разнообразіи мѣстныхъ условій, съ которыми приходится встрѣчаться въ обширномъ непромысловомъ районѣ Европейской Россіи, само собою разумѣется, что существуютъ мѣстности и менѣе затронутыя культурою, лѣсистыя, до нѣкоторой степени даже представляющія нѣкоторую возможность существованія промысловой охоты, какъ въ Полтвѣе и западные уѣзды Орловской губерніи,—но такихъ уголковъ очень мало; и до того они иногда опустошены, что въ нихъ и спортивная охота почти не можетъ имѣть мѣста; оба эти крайнихъ случая связаны цѣлою серіею промежуточныхъ степеней. Во всякомъ случаѣ, однако, на картѣ экономическаго значенія промысловой охоты, кажется, пришлось погрѣшить противъ истины больше всего именно въ предѣлахъ разсматриваемаго непромысловаго района,

такъ какъ многочисленные участки, отнесенные по наличному матеріалу къ V классу (полное отсутствіе промысловой охоты), при болѣе подробномъ мѣстномъ изслѣдованіи, безъ всякаго сомнѣнія, оказались-бы закрашенными, большинство по крайней мѣрѣ, по IV классу, такъ какъ нѣтъ, кажется, такого самаго бѣднаго дичью пункта, гдѣ-бы не было хоть одного, двухъ промышленниковъ на уѣздъ.

Было-бы конечно слишкомъ утомительно и неинтересно разсматривать каждую губернію непромысловаго района отдѣльно, подобно тому какъ это сдѣлано для двухъ предшествующихъ районовъ, въ виду того ничтожнаго значенія, какое имѣетъ въ экономіи края охотничій промыселъ. Животныя, добываемыя иногда съ промышленною цѣлью, по имѣвшимся даннымъ, перечислены въ таблицѣ по каждой губерніи особо, кромѣ губерній Царства Польскаго, по которымъ не было никакого матеріала и гдѣ, уже а priori, можно сказать, что охота какъ промыселъ безусловно отсутствуетъ. Всѣ губерніи непромысловаго района казались удобнымъ разбить на двѣ большія группы—лѣсныхъ и степныхъ, по большому или меньшему количеству имѣющейся въ нихъ древесной растительности, обуславливающей тотъ или другой составъ фауны промыслово-охотничьихъ животныхъ; такъ, дрофы и стрепета составляютъ принадлежность степной части непромысловаго района, а тетеревиныя птицы, куница, мѣстами медвѣдь, лось, косуля и заяцъ—лѣсной; въ предѣлахъ непромысловаго района Европейской Россіи также въ громадныхъ количествахъ истребляется сѣрая куропатка, являющаяся мѣстами единственною промысловою дичью. Кромѣ того, здѣсь-же (по Дону и Волгѣ и ихъ притокамъ) существуетъ мелкій промыселъ на выхухоль, а въ степяхъ губерній Воронежской (Бобровскій и Павловскій уѣзды), Харьковской (Старобѣльскій у.), Саратовской (Балашовскій и Аткарскій у.у.) и Области Войска Донскаго до сихъ поръ еще практикуется истребленіе сурковъ съ промышленною цѣлью. Въ западной части непромысловаго района, въ губерніяхъ Прибалтійскихъ, сѣверозападныхъ и югозападныхъ, приходится сталкиваться съ совершенно особой формой охоты—съ тайнымъ промысломъ или браконьерствомъ, мѣстами развивающимся до невозможныхъ размѣровъ и служащимъ тормазомъ для веденія правильнаго охотничьяго

хозяйства. Въ этой области браконьерства, охотничье хозяйство мѣстами, какъ напримѣръ въ Прибалтійскихъ губерніяхъ, ведется на рациональныхъ началахъ, вслѣдствіе чего дичи имѣется много, которая и служитъ приманкой для браконьеровъ. Населеніе югозападнаго и сѣверозападнаго края, не имѣющее права держать у себя оружіе безъ особаго на то разрѣшенія, привыкло въ силу этого всегда охотиться тайкомъ; въ Прибалтійскихъ губерніяхъ условія для развитія браконьерства еще болѣе благопріятны, въ виду существующаго тамъ земельного ценза на право охоты. Въ виду того, что условія охоты въ Прибалтійскомъ краѣ представляютъ наибольшія отклоненія отъ обычнаго типа, существующаго въ прочихъ пунктахъ непромысловаго района, рассмотримъ ихъ отдѣльно.

Прибалтійскія губерніи: Эстляндія, Лифляндія и Курляндія. Въ губерніяхъ этихъ крестьянское населеніе фактически лишено возможности охотиться на своихъ земляхъ, во первыхъ, потому, что онѣ безлѣсны, а во вторыхъ, тамъ дѣйствуютъ особыя узаконенія, въ силу которыхъ въ Курляндіи могутъ охотиться крестьяне собственники, владѣющіе не менѣе какъ 150 десятинами; въ Эстляндіи-же и Лифляндіи крестьянамъ разрѣшена охота лишь на земляхъ, принадлежащихъ сельскимъ обществамъ. Въ казенныхъ лѣсахъ охота доступна лишь чинамъ лѣсного вѣдомства и весьма немногимъ лицамъ, знатокамъ охоты, допускаемымъ по билетамъ, причемъ въ каждомъ лѣсничествѣ въ годъ расходится не болѣе 10 билетовъ, каковое число ихъ образуетъ норму. Для частныхъ лицъ охота составляетъ любимѣйшій спортъ, и дичь они берегутъ, какъ драгоценность; нечего и говорить даже, что ими соблюдаются въ точности всѣ сроки и правила самой рациональной охоты.

Не взирая на такое положеніе дѣлъ, исключющее всякую возможность не только существованія промысла въ краѣ, но даже крестьянской охоты, тайное истребленіе всѣхъ породъ дичи практикуется крестьянами-браконьерами въ довольно широкихъ размѣрахъ, о чемъ можно судить по тому количеству ея, какое распродается на мѣстныхъ базарахъ (по даннымъ Управленія Госуд. Имуществами). Браконьеры наносятъ двойной вредъ тѣмъ, что не только истребляютъ несмѣтное количество дичи, обративъ свое ремесло въ

промыселъ, но главное преслѣдуютъ ее въ теченіе цѣлаго года.

По свѣдѣніямъ, присланнымъ Нидербартаускимъ лѣсничимъ, въ предѣлахъ волостей Перкуненской и Нидербартауской имѣется не менѣе 80 браконьеровъ, при чемъ стоимость тайно избиваемой ими крупной дичи — козъ, ланей и лосей лѣсничій оцѣниваетъ въ годъ до 1.100 рублей по одной только Нидербартауской дачѣ. Единственнымъ видомъ крестьянской законной охоты будетъ стрѣльба гусей и утокъ при весеннемъ и осеннемъ пролетѣ въ приморскихъ мѣстностяхъ; но и это занятіе носитъ болѣе или менѣе случайный характеръ.

Предметами охоты въ Прибалтійскихъ губерніяхъ служатъ рябчики, тетерева, глухари, куропатки, гуси, утки, кулики разныхъ породъ, отчасти лебеди, а изъ млекопитающихъ — козы, зайцы, мѣстами лоси, лисицы, куницы, барсуки; волки и медвѣди составляютъ рѣдкость; первые заходятъ изъ губерній Ковенской, Псковской и Витебской, а медвѣди встрѣчаются изрѣдка въ нѣкоторыхъ мѣстахъ лѣсистыхъ уѣздовъ, Перновскаго и Валькскаго, Лифляндской губ. (Управл. Госуд. Имущ.).

По даннымъ Нидербартаускаго лѣсничаго, браконьеры охотятся не только съ ружьемъ (обыкновенно безъ собаки), но добываютъ также зайцевъ петлями, лисицъ — отравляютъ и ловятъ капканами. Дѣйствуютъ въ одиночку или партіями, при чемъ одни играютъ роль стрѣлковъ, а другіе — загонщиковъ.

По даннымъ Липпе (1888 г.) на островѣ Эзелѣ бьютъ гусей даже лѣтомъ во время линьки, а куропатокъ ловятъ зимою сѣтями.

Количество дичи уменьшается, благодаря дѣятельности браконьеровъ, а въ иные годы козы и куропатки гибнутъ съ голоду въ снѣжныя зимы при образованіи наста послѣ оттепели.

---

Въ заключеніе этого краткаго обзора непромысловаго района Европейской Россіи, приведу краткія данныя по каждой губерніи особо, характеризующія состояніе промыслово охотничьей фауны животныхъ и причины, вызывающія уменьшеніе количества послѣднихъ, по даннымъ отвѣтовъ гг. губернаторовъ и лѣсничихъ.

## Состояніе промыслово-охотничьей фауны въ губерніяхъ непромысловаго района.

Бессарабская. Уменьшается количество *дикихъ козъ* вслѣдствіе уничтоженія самокъ, благодаря слабости наказанія за это и отсутствію взысканія съ потребителей этой дичи внѣ установленнаго срока продажи козловъ.

Увеличивается количество *куропатокъ*, благодаря воспрещенію охотиться на нихъ раньше 15 августа, по закону 1892 года.

Владимірская. Уменьшается количество *звгря*, а особенно болотной и лѣсной дичи, вслѣдствіе вырубки лѣсовъ, пересыханія рѣчекъ, несвоевременной охоты и натаскиванія собакъ.

*Утки* хищнически истребляются въ молодомъ возрастѣ, *глухари* избиваются на токахъ, а *лоси*—безъ различія пола и возраста.

Виленская. Количество дичи *уменьшается* вслѣдствіе преждевременной крестьянской охоты, истребленія самокъ и выводковъ.

Витебская. Количество *зайцевъ, глухарей, тетеревей и утокъ* уменьшается вслѣдствіе несвоевременной и хищнической охоты, истребленія лѣсовъ и уничтоженія яицъ и выводковъ пастухами и дѣтьми.

Волынская. Количество дичи *уменьшается* вслѣдствіе истребленія лѣсовъ, роста населенія, хищнической охоты, слабаго надзора за исполненіемъ охотничьихъ правилъ, осушки болотъ и уничтоженія яицъ и птенцовъ дѣтьми и собаками.

*Зайцы и козы* подвержены падежу.

Воронежская. Количество дичи *уменьшается* съ увеличеніемъ народонаселенія, вырубкой лѣсовъ, осушкой болотъ и вслѣдствіе хищнической охоты. *Сурки* исчезаютъ съ распашкой залежей и избиваются сурочниками. Количество *куропатокъ* возросло послѣ малоснѣжныхъ зимъ.

Гродненская. Количество дичи замѣтно *уменьшается* вслѣдствіе истребленія лѣсовъ, высыханія озеръ, увеличенія народонаселенія, обилія волковъ и дѣятельности военныхъ командъ. Количество *зайцевъ* и *куропатокъ* сильно колеблется подъ вліяніемъ холодной зимы или весны и павальныхъ болѣзней.

Екатеринославская. На Сѣв. Донцѣ количество *утокъ* *уменьшается* вслѣдствіе энергичнаго истребленія ихъ безъ различія пола и возраста.

Калужская. Количество дичи ежегодно *увеличивается*, благодаря введенію охотничьихъ свидѣтельствъ и возможности пресѣ-

ченія злоупотребленій при посредствѣ уполномоченныхъ на то лицъ, согласно закону 3 февраля 1892 года.

Кіевская. Количество дичи постепенно *уменьшается* вслѣдствіе вырубки лѣса, слабаго надзора за производствомъ охоты и истребленія дичи собаками.

Количество *козъ* въ казенныхъ лѣсахъ *увеличилось*. Послѣдній *кабанъ* былъ убитъ въ 1889 году въ Переяславскомъ уѣздѣ и лѣсничествѣ.

Ковенская. Дичь замѣтно *перевелась* вслѣдствіе уничтоженія ея браконьерами.

Курская. Замѣтно *уменьшеніе* количества дичи вслѣдствіе вырубки крупныхъ лѣсовъ, осушки болотъ и несвоевременной охоты.

Минская. Количество звѣрей (кромѣ волка) и дичи *уменьшается* вслѣдствіе вырубки лѣсовъ, несвоевременной охоты, сбора яицъ и неблагоприятной погоды.

Въ частности, исчезаютъ также и *бобры* подъ вліяніемъ хищнической охоты.

Могилевская. Количество звѣря и птицы *уменьшается* вслѣдствіе вырубки лѣсовъ и расчистки луговъ. Зайцевъ поубавилось послѣ оспы, свирѣпствовавшей въ 1893 году.

Московская. Количество промысловыхъ звѣрей и птицъ *уменьшается* вслѣдствіе уничтоженія лѣсовъ, обилія охотниковъ и хищныхъ животныхъ—волковъ, лисицъ, ястребовъ, а также подъ вліяніемъ болѣзней и холодной весны.

Въ частности, *исчезаютъ медведи и лоси*, а *увеличивается* число *лисицъ, зайцевъ и хищныхъ птицъ*.

Орловская. Количество дичи *уменьшается* вслѣдствіе вырубки лѣсовъ, лѣсныхъ пожаровъ, осушки болотъ, хищнической охоты и истребленія яицъ.

Пензенская. *Уменьшается* количество звѣря и птицы вслѣдствіе вырубки лѣсовъ, высыханія болотъ, сбора яицъ и неурожая ягодъ. Число *волковъ увеличивается*.

Подольская. Звѣрей и птицъ сдѣлалось *мало* вслѣдствіе несвоевременной охоты крестьянъ.

Полтавская. Количество дичи *уменьшается* вслѣдствіе вырубки лѣса, увеличенія населенія и числа охотниковъ и осушки болотъ. Въ частности исчезаютъ *куропатки, лисицы, зайцы и волки*.

Въ Золотоношскомъ уѣздѣ замѣчается *увеличеніе* количества дичи послѣ введенія охотничьяго закона 1892 года.

Рязанская. Звѣря и птицы *убываетъ* вслѣдствіе вырубки лѣсовъ и осушки болотъ.

Въ Егорьевскомъ у. количество тетеревей *увеличивается*.

Саратовская. Замѣчается *уменьшеніе* звѣря и птицы вслѣдствіе вырубки лѣсовъ, распашки луговъ, осушки болотъ, хищнической охоты, увеличенія народонаселенія и числа охотниковъ. Въ частности констатируется *исчезновеніе медвѣдей и куницъ* и *уменьшеніе* количества *гусей, лебедей, утокъ, куропатокъ* вслѣдствіе истребленія камыша и раззоренія гнѣздъ.

Въ Кузнецкомъ уѣздѣ замѣчается *прибыль* въ количествѣ волковъ.

Симбирская. Въ послѣдніе годы *уменьшается* количество дичи вслѣдствіе вырубки лѣсовъ, осушки болотъ, а до введенія закона 1892 года и несвоевременной охоты.

Смоленская. Замѣчается *уменьшеніе* количества *тетеревей* и *рябчиковъ* вслѣдствіе истребленія ихъ промышленниками.

Тамбовская. Количество звѣрей и птицъ *уменьшается* вслѣдствіе вырубки лѣсовъ, хищнической охоты, распашки, уборки валежника, высыханія болотъ, сбора яицъ и истребленія кошками и собаками.

Въ результатъ практиковавшейся прежде въ широкихъ размѣрахъ хищнической охоты получилась наибольшая убыль *куропатокъ* и *рябчиковъ*. Количество *лосей, глухарей* и *тетеревей* за послѣднія 6 лѣтъ *увеличилось* отчасти вслѣдствіе переселенія ихъ изъ сѣверныхъ губерній, частью же отъ лучшаго надзора за правильностью охоты.

Тульская. Замѣтно *уменьшеніе* количества дичи вслѣдствіе вырубки лѣсовъ и высыханія болотъ; съ уменьшеніемъ же числа охотниковъ *увеличивается* количество *волковъ* и *зайцевъ*.

Харьковская. Количество дичи, также волковъ и лисицъ, *уменьшается* вслѣдствіе вырубки лѣсовъ, высыханія болотъ, увеличенія числа охотниковъ, истребленія камышей и кустовъ. *Куропатки* исчезаютъ вслѣдствіе хищническаго вылавливанія ихъ сѣтями зимою.

Черниговская. Количество дичи *уменьшается* вслѣдствіе вырубки лѣсовъ и зарослей лозы, осушки болотъ и снѣжныхъ зимъ.

Херсонская. Количество звѣря и птицы *уменьшается* вслѣдствіе увеличенія населенія, вырубки лѣса, сплошныхъ распахекъ, засухи, неурожая и суровыхъ зимъ.

---

#### IV. Крымъ.

Въ Крыму охота конечно давно потеряла характеръ самостоятельнаго промысла, служащаго единственнымъ или главнымъ источникомъ дохода даже для единичныхъ лицъ. Но и до сихъ поръ еще, благодаря тому обстоятельству, что Черное море служить мѣстомъ зимовки безчисленнымъ стадамъ утокъ, гусей и лебедей, самъ полуостровъ также даетъ пристанище въ зимнее время такой крупной, лакомой для охотника дичи, какъ дрофа, и является сборнымъ пунктомъ для собирающихся къ отлету многочисленныхъ перепеловъ. Съ осени до весны охота является для мѣстныхъ охотниковъ, нѣкоторымъ подспорьемъ въ хозяйствѣ, приобрѣтая даже подчасъ характеръ мелкаго промысла. Само собою разумѣется, что объектами охоты въ Крыму вообще, а промысловой въ частности, являются различные звѣри и птицы, въ зависимости отъ характера мѣстности—въ прибрежномъ районѣ—главнымъ образомъ *утки*, и значительно въ меньшемъ количествѣ *гуси* и *лебеди*; въ горно-лѣсной части Крыма—*дикія козы*, *куницы*, *перепела* (на альпійскихъ лугахъ Яйлы) и *вальдшнепы*, а въ степной главнымъ образомъ *дрофы*, *сѣрыя куропатки* и *перепела*, а также *стрепета*; *зайцы*, *волки* и *лисицы*—по всему полуострову. Что касается степени значенія перечисленныхъ животныхъ въ промысловомъ отношеніи, то изъ звѣрей первое мѣсто занимаетъ безспорно *русакъ*, въ большомъ количествѣ избиваемый какъ животное, вредящее садамъ и виноградникамъ, а за нимъ уже, на второмъ планѣ стоятъ *куница* и *лисица*; изъ птицъ же первенствующее значеніе принадлежитъ перепелу и дрофѣ, а затѣмъ уже идутъ: сѣрыя куропатки, утки, стрепета и вальдшнепы.

Охотятся въ Крыму большею частью съ ружьемъ и собакой, нерѣдко и безъ нея; въ степяхъ иногда съ борзыми. Перепеловъ кроютъ иногда особой сѣткой-сакомъ на обручѣ съ рукояткой. Въ зимнее время въ широкихъ размѣрахъ практикуется избіеніе дрофъ во время ожеледи, глубокаго снѣга и сильныхъ морозовъ иногда просто палками и заганиваніе ихъ цѣлыми стадами прямо въ деревню (см. въ гл. II дрофы). Что касается состоянія крымскаго охотничьяго хозяйства, то въ общемъ, вслѣдствіи увеличенія населенія и связаннаго съ этимъ цѣлаго ряда неблагопріятствующихъ



для жизни дикихъ животныхъ явленій—каковы истребленіе лѣсовъ, распашка степей и т. п., замѣчается повсемѣстное уменьшеніе всякаго рода звѣрей и птицъ; въ частности-же количество *дрофь* и *стрепетовъ* уменьшается вслѣдствіе своевременной и разрѣшаемой по закону, но въ сущности хищнической зимней охоты Число козъ, напротивъ, по сообщенію южно-бережскаго лѣсничаго, за послѣдніе 2—3 года нѣсколько увеличилось; онѣ появились въ такихъ дачахъ какovy Мисхорь-Корензская и Гаспринская, гдѣ прежде совершенно отсутствовали, и умножились въ числѣ въ Ай-Дасиль-Деревайской и Алуштинской, что можетъ быть объяснено, по мнѣнію лѣсничаго двояко—или забѣглостью ихъ изъ другихъ соедѣнныхъ лѣсовъ, или же дѣйствительнымъ увеличеніемъ количества вслѣдствіе уменьшенія числа охотниковъ. Весьма нежелательнымъ видомъ охоты является стрѣльба фазановъ, разлетающихся изъ имѣнія г. Кесслера, начавшаго разводить ихъ съ 1888 года въ Симферопольскомъ уѣздѣ при деревняхъ Вейратъ и Татарской, съ цѣлью акклиматизаціи этого интереснаго вида птицы въ Крыму.

Таврическая губернія.

		1896 г.			1896 г.
		Шт.			Шт.
Перекопскій у.			Стрепетовъ . . . . .		500
Зайцевъ . . . . .	344		Куропатокъ . . . . .		200
Лебедей . . . . .	172		Утокъ . . . . .		600
Утокъ . . . . .	860		Евпаторійскій у.		
Симферопельское л-во.			Зайцевъ . . . . .	4,000	
Волковъ . . . . .	30—40		Дрофь . . . . .	2,000	
Феодосійскій у.			Стрепетовъ . . . . .	1,000	
Зайцевъ . . . . .	800		Куропатокъ . . . . .	1,000	
Дрофь . . . . .	100		Перепеловъ . . . . .	20,000	
Перепеловъ . . . . .	1,000		Утокъ . . . . .	2,000	

V. Кавказъ.

На всемъ протяженіи Кавказа охота является для кореннаго мѣстнаго населенія скорѣе любимымъ спортомъ, нежели промысломъ, развлеченіемъ, случайнымъ побочнымъ занятіемъ, подчасъ даже школой стрѣльбы.

Охотой занимаются многіе, но промышленники насчитываются единицами, а то ихъ и совсѣмъ нѣтъ. Но зато изъ среды пришлаго люда и пригородныхъ жителей количество

промышленниковъ и скупщиковъ дичи съ каждымъ годомъ все растетъ и растетъ; районъ ихъ дѣйствія, сперва ограничивавшійся окрестностями городовъ и станцій желѣзныхъ дорогъ, мало по малу, по мѣрѣ истребленія дичи, распространяется и на болѣе удаленныя и малодоступныя области. Промышленники проникаютъ на примѣръ въ Дагестанъ, подражаютъ охотниковъ на кабановъ и другихъ звѣрей; скупщики распространили свою дѣятельность на всю Терскую область и вывозятъ по Владикавказской желѣзной дорогѣ цѣлые вороха фазановъ и другой дичи. Тоже самое наблюдается и по Закавказской желѣзной дорогѣ. Въ мѣстностяхъ, кишѣвшихъ до проведенія желѣзной дороги дичью, въ какіе нибудь 10—15 лѣтъ, благодаря дѣятельности промышленниковъ, проникшихъ въ недоступныя прежде мѣста и энергичной стрѣльбѣ прибывшихъ охотниковъ любителей, дичь совершенно истреблена. Въ лѣсахъ близъ желѣзныхъ дорогъ и штабъ-квартиръ—дичи вовсе нѣтъ. Сильнѣе всего замѣтно уменьшеніе количества на фазанахъ, турачахъ, оленяхъ и джейранахъ; за ними въ порядкѣ истребленія слѣдуютъ дикія козы, серны, горныя курочки, куропатки и прочія животныя. Турачамъ грозитъ, если только на него не будетъ обращено должнаго вниманія, поголовное истребленіе; *фазаны* и *олени* во многихъ мѣстахъ стали рѣдкостью. Первый изъ нихъ водился прежде по всему Кавказу, теперь-же, по словамъ Краткаго, находятся лишь слѣды его по долинамъ всѣхъ главныхъ рѣкъ не выше 2,300 футъ. Въ долинахъ Терека и Кубани онъ водился въ громадномъ количествѣ; отсюда шли зимой цѣлые транспорты фазановъ въ Тифлисъ. Въ Ленкоранскомъ уѣздѣ, гдѣ были прежде чудныя фазаны охоты, скоро эта птица совсѣмъ исчезнетъ. *Каменные куропатки* или *горныя курочки* преслѣдуются такъ-же усердно какъ и турачъ, но нѣсколько менѣе замѣтно уменьшаются въ числѣ, въ виду большей недоступности ихъ мѣстообитанія. *Джейраны*, по сообщенію Млокосѣвича (1894), попадавшіеся лѣтъ 30 тому назадъ въ Ширакской и Эльдорской степяхъ восточнаго Закавказья стадами въ 100—200 головъ, совершенно тамъ исчезли. И такъ какое-бы мы животное ни взяли, обо всякомъ приходится повторять тоже самое—вспоминать о быломъ изобиліи его и изумляться съ какою быстротою человѣкъ можетъ обратить самыя богатыя дичью охотничьи

угодья въ пустыню. Можно было-бы привести и еще много примѣровъ, но и сказаннаго, мнѣ кажется, достаточно для характеристики современнаго состоянія охоты на Кавказѣ, находящейся на пути къ переходу въ промыселъ.

Помимо несвоевременной и хищнической охоты, на уменьшеніе количества промысловыхъ животныхъ на Кавказѣ вліяютъ какъ общія причины, каковы увеличеніе населенія, вырубки лѣсовъ, расширеніе сельскохозяйственныхъ угодій и т. п., такъ и специально мѣстныя—поздніе разливы рѣкъ, губящіе яйца и выводки фазановъ и турачей, снѣжные завалы, снѣжныя и суровыя зимы, обиліе волковъ, эпидеміи, наблюдавшіяся на турахъ. На фазановъ и турачей, по мнѣнію нѣкоторыхъ охотниковъ, сроки дозволенной охоты слишкомъ велики. Въ-сто 5 мѣсяцевъ слѣдовало бы сократить срокъ до 2—3 мѣсяцевъ.

Предметами охоты на Кавказѣ служатъ всѣ населяющія его животныя, идущія въ пищу или дающія шкуры и мѣхъ, начиная отъ перепела и кончая медвѣдемъ, оленемъ или барсомъ. Главными же промысловыми животными будутъ: олень, коза, кабанъ, медвѣдь, лисица, куница, заяць, а изъ птицъ—фазанъ, турачь, каменная и сѣрая куропатки, а также, хотя и въ меньшихъ размѣрахъ—перепелъ, вальдшнепъ, дрофа, водная дичь, въ несмѣтныхъ количествахъ зимующая на Каспій и озеръ Гокча.

Въ виду разнообразія животнаго міра и климатическихъ условій, сосредоточенныхъ на небольшой сравнительно площади Кавказа, и сроки охоты весьма различны. Въ виду отсутствія надлежащаго надзора за исполненіемъ закона на Кавказѣ, лучше всего, мнѣ кажется, характеризовать практикующуюся тамъ охоту словами одного изъ лѣсничихъ, отвѣтившаго, что въ законное время охота производится явно, а во все остальное время года тайно. Промышленники руководятся, конечно, не закономъ установленными сроками, а совершенно иными соображеніями. Упалъ листъ, насталъ холодъ и дичь не попортится—вотъ и начинается охота. Въ частности-же разныя животныя добываются въ слѣдующіе сроки: фазанъ—съ сентября по мартъ; каменная куропатка—съ 15 августа до конца марта; вальдшнепъ, дупель, бекасъ—съ марта по апрѣль и съ 1 октября до начала ноября; утка—съ половины ноября по мартъ; медвѣдь, олень и коза—съ сентября по февраль; лисица, шакалъ и туръ—съ ок-

тября по февраль; заяць, а также волкъ и другіе хищные звѣри—круглый годъ; куница—осенью и зимой; кабанъ—зимой.

По даннымъ Полетики, со второй половины октября открывается главный охотничій сезонъ—когда лѣса и заросли камыша и кустарники по низменностямъ изобилуютъ разными животными, спустившимися съ горъ на зимовку; въ горахъ остаются только медвѣди, устраивающіе берлоги въ трещинахъ скалъ, да чисто горные виды—туры, серны, горные козлы, горныя индѣйки и кавказскіе тетерева.

Что касается орудій добычи звѣрей и птицъ на Кавказѣ, то они мало разнообразны. Во первыхъ безусловно господствуетъ ружейная охота, очень часто безъ собаки, или-же съ собакою. Ружья въ большинствѣ случаевъ хорошія, нерѣдки берданки и Пибоди. Затѣмъ въ ходу капканъ (лисица, шакаль, куницы), отравы, силки (фазанъ) (рис. 12 стр. 163) и ямы (фазанъ, турачъ), сѣти (перепела), охота съ соколами (птицы), съ кобылкой (каменная куропатка); ловушки для куницъ (рис. 27, стр. 177 и рис. 28, стр. 178) и нѣкоторые другіе способы добычи.

К а в к а з ь.

	1888—	1893 г.	1896 г.	Закатальскій окр.	1888 г.	1896 г.
	1891 гг.	Шт.	Шт.		Шт.	Шт.
М. Боржомъ.				Кабановъ . . .	—	600
Волковъ . . . .	70	—	—	Шакаловъ . . .	—	300
Лисицъ . . . .	135	—	—	Фазановъ . . . .	—	4,000
Медвѣдей . . . .	34	—	—	Кам. куропатокъ .	—	300
Рысей . . . .	25	—	—	Остальныхъ . . .	—	100
Кубанская обл.				Владикавказъ.		
Ейскій отд.				Вальдшнеповъ .	3000—4000	—
Зайцевъ . . . .	—	300	—	Карская обл.		
Лисицъ . . . .	—	50	—	Лисицъ . . . .	—	150—200
Запад. часть Тифлискаго у.				Бакинская губ.		
Вълоклячин- ское л.				Шемахинскій у.		
Волковъ . . . .	—	—	15	Лисицъ . . . .	—	} 1,000
Зайцевъ . . . .	—	—	150	Барсуковъ . . . .	—	
Кунницъ . . . .	—	—	5	Кунницъ . . . .	—	
Лисицъ . . . .	—	—	20	Рысей . . . .	—	
Козловъ . . . .	—	—	20	Ленкоранскій у.		
Медвѣдей . . . .	—	—	5	Лысухъ . . . .	—	5000—7500
Оленей . . . .	—	—	10	Утокъ . . . .	—	200—300
Вальдшнеповъ .	—	—	400	Тифлисская губ.		
Дупел. и бек . .	—	—	300	Д-во Самурамо- Гнданское.		
Курочекъ . . . .	—	—	200	Волковъ . . . .	—	10
Чернеловъ . . .	—	—	1,000	Лисицъ . . . .	—	10
				Медвѣдей . . . .	—	5
				Козь . . . .	—	10
				Оленей . . . .	—	10
				Шакаловъ . . . .	—	20

## Б. Азіатская Россія.

### VI. Степной районъ.

Степной районъ составляетъ естественную область, совпадающую съ Арало-Каспійскою, границы которой и составъ фауны были разсмотрѣны во II главѣ. Чтобы не дробить этого естественнаго района, пришлось отнести Астраханскую губернію къ Азіатской Россіи, въ виду тождественности ея природныхъ условій съ таковыми-же остальной части области. Съ другой стороны, пришлось присоединить къ данному району сѣверныя части Уральской, Тургайской, Акмолинской и Семипалатинской областей, захватывающія также полосы черноземныхъ ковыльныхъ степей и лѣсостепную, такъ какъ онѣ по своей природѣ, составляя естественный переходъ отъ Арало-Каспійскихъ степей къ тайгѣ, во всякомъ случаѣ подходятъ ближе къ первымъ, нежели къ послѣдней.

Такимъ образомъ степной районъ, состоя изъ весьма разнородныхъ элементовъ, представляетъ и весьма разнообразныя условія для возникновенія и существованія охотничьихъ промысловъ. Такъ въ сѣверной части, кромѣ степныхъ животныхъ, въ болѣе или менѣе обширныхъ островкахъ лѣса, находятъ себѣ пріютъ такія птицы, какъ тетеревъ, мѣстами даже рябчикъ (послѣднее въ видѣ исключенія); необъятныя глинисто-солончаковыя степи, на сѣверѣ болѣе ковыльныя, на югѣ солончаковыя, и сыпучіе пески питаютъ многочисленныя стада кулановъ и сайгаковъ, мѣстами джейрановъ, дрофѣ, стрепетовъ, изрыты несчетнымъ количествомъ норъ сурковъ, сусликовъ, лисицъ, корсаковъ и хорьковъ; моря Каспійское, Аральское, озеро Балхашъ и множество другихъ, то соленыхъ, то прѣсныхъ, разсѣянныхъ преимущественно въ южной, болѣе низменной полосѣ области, заселены всевозможными видами водяной дичи—*утками, гусями, лебедями* и многими другими; лѣски и камыши по долинамъ рѣкъ и берегамъ озеръ имѣютъ опять-таки свою своеобразную богатую фауну, характерными представителями которой являются *кабанъ* и *фазанъ*. Само собою разумѣется, что столь благоприятныя условія развили въ коренномъ населеніи края—киргизахъ страсть къ охотѣ, охотѣ вполне

своеобразной, чисто степной—заганиванію на лошадяхъ, съ борзыми, и съ ловчими птицами. Въ общемъ, можно сказать, что охота въ степномъ районѣ еще до сихъ поръ является любимымъ спортомъ, забавою, побочнымъ занятіемъ въ болѣе степени, нежели источникомъ дохода, лишь въ послѣднее время она пріобрѣтаетъ все большее и большее промысловое значеніе, что естественно влечетъ за собою переходъ къ инымъ способамъ добычи животныхъ и сильнѣе всего отражается на соколиной охотѣ, явно клонящейся къ упадку.

Астраханская губернія. Въ Астраханской губерніи, судя по отзыву г. губернатора, не смотря на изобиліе птицъ и животныхъ, промысловое значеніе охоты ничтожно во всѣхъ уѣздахъ, за исключеніемъ двухъ приморскихъ—Астраханскаго и Красноярскаго, гдѣ имѣется 100—150 человѣкъ промышленниковъ, живущихъ исключительно охотою, или же занимающихся ею въ періодъ весенняго и осенняго пролета птицъ. Первенствующее значеніе имѣетъ промыселъ птицъ, преимущественно водяныхъ—утокъ, гусей, лебедей, цапель, также разныхъ морскихъ—фламинго, пеликановъ, баклановъ, чаекъ, для добычи шкурокъ, пуха и перьевъ; изъ наземной дичи добываются здѣсь въ большомъ количествѣ сѣрья куропатки, фазаны, дрофы, стрепеты и проч. Изъ звѣрей наибольшее значеніе имѣютъ лисицы, зайцы, сайгаки, а за ними уже слѣдуютъ кабаны, волки, хорьки, корсаки и суслики. Кромѣ того практикуется массовый сборъ яицъ водяныхъ птицъ, носящій даже промысловый характеръ и скупка шкурокъ, головъ, хвостовъ и крыльевъ, не только водяныхъ, но и всякихъ вообще птицъ, отличающихся красивымъ опереніемъ.

Лисицъ бьютъ съ 1 сентября по 1 марта, сайгаковъ на мясо—круглый годъ, а на шкуру—съ 10 октября по 10 марта; всѣхъ-же остальныхъ птицъ и звѣрей промышленники избиваютъ круглый годъ; птицъ, дающихъ шкурки и перья для украшеній, не трогаютъ только во время линьки и отлета. Перья бѣлой цапли добываются съ 10-го марта по 20-е іюля, а шкурки пеликановъ, баклановъ и гагаръ особенно цѣнятся весною, съ 1 марта по 20 мая.

Промышленники охотятся по большей части въ одиночку, много—по два или по три; весною-же и осенью, во время валового пролета крупной птицы, составляются артели (въ

приморской части губерніи), человѣкъ по шести, при чемъ одна партія промышленниковъ охотится, а другая отвозить добычу въ городъ на продажу; вся чистая прибыль дѣлится поровну. Въ сѣверной и западной части губерніи совмѣстная охота практикуется лишь при добычѣ зайцевъ тенетами, при чемъ владѣлецъ сѣтей получаетъ  $\frac{2}{3}$  выручки, а  $\frac{1}{3}$  раздѣляется между загонщиками.

Большинство звѣря и птицы промышляется ружьемъ съ собакою; кабановъ, волковъ и лисицъ добываютъ капканами, устанавливаемыми на тропахъ, зайцевъ ловятъ тенетами, а въ южной части Астраханскаго уѣзда тенетами-же ловятъ и лисицъ зимою, послѣ пороши. Въ калмыцкой и отчасти въ киргизской степи развита охота съ борзыми, заганиваніе волка на лошадяхъ и, мѣстами, сохранилась еще соколиная охота. Гусей и утокъ добываютъ въ пору линьки, загоня ихъ во дворики изъ сѣти, сѣрыхъ куропатокъ—вентерями на гумнахъ, буграхъ и бахчахъ, а фазановъ—пружками на солонцахъ, во время половодья и со щитами (занавѣсками изъ бѣлаго полотна). Что касается состоянія мѣстной промыслово-охотничьей фауны, то фактъ прогрессивнаго уменьшенія количества промысловыхъ животныхъ, по мнѣнію астраханскаго губернатора, не подлежитъ никакому сомнѣнію. Причины этого кроются какъ въ заселеніи глухихъ плавней воляжской дельты, уменьшеніи площади камышевыхъ зарослей и осушеніи ильменей вслѣдствіе распашки, такъ и въ хищнической и несвоевременной охотѣ, практикуемой всѣми охотниками—промышленниками и спортсменами, пользующимися несоотвѣтствіемъ указываемыхъ въ законѣ 3 февраля 1892 года сроковъ съ мѣстными условіями. Запретный срокъ для Астраханской губерніи долженъ быть установленъ съ 1 марта по 15 іюля.

Уральская область. Охота имѣетъ значеніе побочнаго промысла для единичныхъ охотниковъ прибрежнаго Гурьевскаго уѣзда; въ Уральскомъ и Калмыковскомъ уѣздахъ она является преимущественно развлеченіемъ въ свободное отъ другихъ занятій время, что-же касается Темирскаго уѣзда, то въ немъ жители почти совсѣмъ не охотятся, за дороговизной огнестрѣльныхъ припасовъ и отсутствіемъ рынковъ для сбыта, такъ какъ тамъ имѣется всего 2 городка—Темиръ и Уиль.

Въ Гурьевскомъ уѣздѣ звѣринаго промысла не существуетъ, изъ птицъ-же добываются водяныя и болотныя: лебеди, гуси, утки, кулики разныхъ породъ и бѣлыя цапли. Въ уѣздахъ Уральскомъ и Калмыковскомъ промышляютъ тѣхъ-же звѣрей и птицъ, что и въ сосѣдней Астраханской губерніи.

Охотятся въ одиночку, преимущественно съ ружьемъ, съ собакою или безъ нея. Звѣрей травятъ также борзыми, ловятъ капканами; волковъ отравляютъ иногда кучелябой. Въ Гурьевскомъ уѣздѣ ленную водяную дичь загоняютъ въ сѣти или бьютъ палками. Среди киргизовъ развита охота съ ястребами. Сайгаковъ загоняютъ на пучки заостреннаго камыша. Сайгаковъ добываютъ въ Уральскомъ и Калмыковскомъ уѣздахъ съ 1-го іюня по октябрь, а всѣхъ прочихъ звѣрей—съ сентября по мартъ; птицъ—съ половины марта до половины апрѣля и съ іюля почти до половины октября; въ Гурьевскомъ-же уѣздѣ птицъ промышляютъ съ 1 іюля по 1-е марта (?). Тамъ-же развитъ сборъ птичьихъ яицъ и промыселъ шкурокъ и пуха водяныхъ птицъ.

Количество звѣрей и птицъ въ Уральскомъ и Калмыковскомъ уѣздахъ постепенно уменьшается, по даннымъ военнаго губернатора Уральской области, вслѣдствіе уничтоженія лѣсовъ, несвоевременной и хищнической охоты, отъ увеличенія народонаселенія, обмелѣнія рѣкъ и перекочевки нѣкоторыхъ животныхъ въ другія мѣста; послѣднее замѣтно въ особенности на сайгакахъ, водившихся въ прежнее время въ большомъ количествѣ въ области, теперь-же удаляющихся въ глубь зауральскихъ степей. Въ Гурьевскомъ уѣздѣ уменьшеніе количества водяной птицы за послѣдніе годы вызвано было засухами, высушившими приморскіе ильмени и озера и выгнавшими птицу въ другія мѣста, а также постепеннымъ развитіемъ прибрежнаго морского рыболовства, благодаря чему птицы распугиваются ловцами.

Тургайская область. Область эта, вслѣдствіе разнообразія рельефа мѣстности, почвенныхъ условій и растительности, имѣетъ также и весьма богатую видами и особями фауну, вслѣдствіе чего охота является однимъ изъ любимѣйшихъ занятій мѣстныхъ жителей—киргизовъ; правильно организованнаго промысла не существуетъ, и только въ послѣдніе годы, вслѣдствіе установившихся цѣнъ на



пушной товаръ, въ нѣкоторыхъ мѣстахъ области охота на звѣрей производится съ промышленной цѣлью. Во всякомъ случаѣ промысловая охота въ описываемомъ краѣ, равно какъ и во всемъ степномъ районѣ—вопросъ будущаго, и на него слѣдуетъ обратить вниманіе теперь-же, пока промыселъ этотъ, съ неизбѣжно хищническимъ оттѣнкомъ, не успѣлъ еще какъ слѣдуетъ вкорениться въ обычаи населенія, для того чтобы можно было своевременно направить его на должный путь.

Изъ звѣрей добываютъ волковъ, лисицъ, корсаковъ, хорьковъ, горностаевъ, барсуковъ, зайцевъ, кулановъ, сайгаковъ, кабановъ и, мѣстами, на юговостокѣ области—дикихъ козъ, причемъ наибольшее промысловое значеніе имѣютъ лисицы и хорьки, затѣмъ слѣдуютъ куланы, сайгаки, волки, корсаки, сурки, горностаи, зайцы и прочіе. Промыселъ птицъ имѣетъ еще меньшее значеніе въ экономіи мѣстнаго населенія, нежели добыча звѣрей; охотой на птицъ занимается преимущественно пришлый русскій элементъ и киргизы, кочующіе вблизи городовъ, гдѣ имѣется небольшой сбытъ дичи, пера и пуха; внутри-же степи киргизы бьютъ птицъ ради пуха для своихъ надобностей. Изъ птицъ предметами охоты служатъ прежде всего водяныя—утки, лебеди, гуси и казары, а также дрофы, стрепеты, фазаны—въ южной части области, сѣрья куропатки и изрѣдка бѣлыя, на сѣверѣ-же тетерева, мѣстами даже глухари и рябчики.

Волковъ, лисицъ, корсаковъ и зайцевъ промысляютъ преимущественно съ борзыми, первыхъ двухъ также нерѣдко заганиваютъ на лошадяхъ, волковъ травятъ стрихнинными пилюлями, ловятъ ямами и капканами. Ружьемъ добываются всѣ прочіе звѣри, причемъ нѣкоторыхъ бьютъ изъ засады во время облавы—кулановъ, сайгаковъ, кабановъ; другихъ выкуриваютъ изъ норъ и потомъ добиваютъ; вообще способы добычи весьма разнообразны. Мелкихъ звѣрей—горностаевъ, хорьковъ, зайцевъ, а нерѣдко и крупныхъ—корсака, лисицу и даже волка добываютъ *беркутами*; беркутами-же и другими ловчими птицами—кречетами, соколами и ястребами, ловятъ пернатую дичь отъ перепелки до дрофы включительно. Въ юговосточной части области развита охота съ ловчими птицами изъ-подъ собакъ, о чемъ, равно какъ и о времени лова было упомянуто уже въ главѣ III, при обзорѣ этого рода охоты.

Охота съ борзыми, по описанію Полфѣрова, не разъ уже цитированнаго въ этой работѣ, производится или въ одиночку, въ *натѣдку*, при чемъ собака помѣщается позади сѣдла охотника на спинѣ лошади, на особомъ кругѣ изъ кошмы, обыкновеннымъ *облавнымъ способомъ*, съ конными загонщиками, и облавою съ пѣшими загонщиками, при чемъ въ послѣднихъ случаяхъ иногда владѣльцы хорошихъ собакъ справляются одни безъ посторонней помощи: борзая залегаетъ у тропы звѣря, а хозяинъ ея обходитъ кругъ и гонитъ звѣря, который, испугавшись шума бѣжитъ по тропѣ и попадаетъ въ зубы собакъ.

Охота на крупныхъ звѣрей—кулановъ; сайгаковъ, дикихъ козъ, кабановъ и частью волковъ производится партіями, состоящими нерѣдко изъ нѣсколькихъ десятковъ человѣкъ, причемъ, по сообщенію военнаго губернатора Тургайской области, звѣремъ пользуется убившій его; на лисицъ и корсаковъ охотятся партіями и въ одиночку, а прочихъ звѣрей и птицъ каждый охотникъ добываетъ также преимущественно отдѣльно. Волковъ выгоняютъ осенью изъ камышевыхъ зарослей пожаромъ, но самая настоящая охота на нихъ и массовое истребленіе ихъ начинается съ первымъ снѣгомъ. Судя по даннымъ, приводимымъ Полфѣровымъ, добыча волковъ ежегодно возрастаетъ.

	Вывезено изъ области волчьихъ шкуръ.	Продано на мѣстныхъ рынкахъ.	Всего.
1890 г. . . . .	340	261	601
1891 „ . . . .	218	167	385
1892 „ . . . .	670	243	913
1893 „ . . . .	980	102	1,082
1894 „ . . . .	2,013	483	2,496
1895 „ . . . .	2,431	1,128	3,559

Лисій промыселъ, весьма развитый въ области и дающій достаточную выгоду, начинается съ глубокой осени — до снѣга загономъ, а по снѣгу объѣздомъ или гономъ. Лѣтомъ лисицъ выкуриваютъ изъ норъ; занимаются также выращиваніемъ лисятъ. Всего лисьихъ шкуръ вывезено изъ области въ 1894 году 10.000 штукъ.

Осенью-же добываютъ преимущественно корсаковъ, во время ихъ перекочевокъ съ сѣвера на югъ; охотятся за ними

также и зимою. За послѣдніе пять лѣтъ добыча корсаковъ увеличилась, и отпускъ ихъ за предѣлы области, преимущественно въ Хиву и Китай, вмѣстѣ съ проданными на мѣстѣ, достигъ въ общей сложности 18.858 штукъ.

Зайцевъ травятъ борзыми преимущественно зимою, хотя не упускаютъ возможности заняться этой любимой охотой при всякомъ удобномъ случаѣ; много избиваютъ ихъ также во время половодья.

На кулановъ охотятся осенью, на сайгаковъ преимущественно въ самую жаркую пору лѣта, или зимою загоняютъ при случаѣ на ледь.

Хорьковый промыселъ—одинъ изъ наиболѣе развитыхъ и выгодныхъ, но вмѣстѣ съ тѣмъ и наиболѣе вредныхъ промысловъ на степи, производится преимущественно при помощи ружья и собаки, или отравою стрихниномъ; иногда хорьковъ выгоняютъ партіями изъ камышей, зажигая послѣдніе, или подкрадываются къ нимъ въ степи изъ за бурьянныхъ щитовъ. Въ 1893 году вывезено изъ области 12.993, а въ 1894—13.827 хорьковыхъ шкурокъ.

На водяную дичь охотятся больше всего во время весеннихъ, въ мартѣ—апрѣлѣ, и осеннихъ пролетовъ, съ августа по октябрь; тетеревовъ-же, сѣрыхъ и бѣлыхъ куропатокъ добываютъ въ мартѣ—апрѣлѣ и съ іюля по декабрь.

Фазановъ добываютъ во время половодья и больше всего въ малоснѣжныя зимы; дрофъ и стрепетовъ—преимущественно весною, на токахъ, и осенью, а на не отлетѣвшихъ дрофъ, охотятся и зимою, послѣ оттепелей; лѣтомъ охота мало добычлива.

Уменьшеніе количества промысловыхъ животныхъ замѣчается, по сообщенію военнаго губернатора, только въ тѣхъ мѣстахъ области, гдѣ появились русскіе переселенцы.

Закаспійская область. Охота является побочнымъ занятіемъ населенія области и носить отгѣнокъ промысла преимущественно въ приморскихъ частяхъ края—уѣздахъ Мангышлакскомъ и Красноводскомъ, а также въ Пендинскомъ оазисѣ Мервскаго уѣзда. Изъ многочисленныхъ звѣрей и птицъ, перечисленныхъ въ таблицѣ и служащихъ объектомъ охоты, въ Закаспійской области наибольшее промысловое значеніе имѣетъ всюду—*лисица*, въ уѣздахъ: Тедженскомъ, Мангышлакскомъ, Асхабадскомъ и Красновод-

скомъ—*заяць*, а въ Тедженскомъ, Асхабадскомъ и Красноводскомъ и—*джейранъ*. Въ приморской части области промыляется водяная дичь—лебеди, гуси и утки. Прочіе звѣри и птицы добываются въ разныхъ мѣстахъ области, почему удобнѣе разсмотрѣть данныя по каждому уѣзду отдѣльно (по отвѣтамъ гг. начальниковъ уѣздовъ).

*Мангышлакскій у.* Предметами охоты служатъ: *волки, лисицы, зайцы, каменные бараны, сайгаки, лебеди, гуси, утки, дрофы, стрепеты, куропатки* и разные *кулики*. Охотятся съ 1 сентября по 1-е марта, на звѣрей—капканами, съ борзыми и съ беркутами, а на птицъ—съ ружьями, по одиночкѣ, и лишь при охотѣ на лисицъ, киргизы составляютъ артели, челоувѣкъ по 5, при чемъ добыча дѣлится поровну между участниками.

*Красноводскій у.* Кромѣ перечисленныхъ выше главныхъ объектовъ охоты, добывается въ уѣздѣ еще цѣлый рядъ звѣрей и птицъ, какъ-то: *тигръ, барсъ, гепардъ, гиена, волкъ, шакалъ, дикобразъ, кошка (Felis caudata?), хорекъ, кабанъ, куланъ, коза, фазанъ, курочка, турачъ, куропатка, дрофа, стрепеть, журавль* и *ястребы*, при чемъ на *лебедей, гусей, утокъ* и *турачей* охотятся преимущественно въ районѣ устья рѣки Атрекъ и Гасанкулинскаго залива, а на тигровъ—въ горной части Каракалинскаго приставства, по рѣкамъ Сумбару и Чандырю. Лисицы и джейраны добываются съ 15 октября по 1 марта, птицы—съ 1 ноября по 1—15 февраля, а всѣ прочіе звѣри—во всякое время года; звѣрей ловятъ капканами, борзыми или бьютъ ружьемъ, птицъ—ружьемъ-же или просто палками. Охотятся въ одиночку или совмѣстно съ членами своей семьи.

Количество фазановъ уменьшилось по рѣкѣ Сумбару и Чандырю, вслѣдствіе увеличенія населенія и постановки войска; на основаніи этого, приказомъ по Закаспійской области, отъ 28 сентября 1894 года за № 56, охота на фазана и горную курочку воспрещена въ предѣлахъ указаннаго района въ теченіи двухъ лѣтъ, что благоприятно отразилось на размноженіи этихъ птицъ.

*Мервскій у.* (Пендинскій оазисъ). Среди звѣрей, на которыхъ туземцы устраиваютъ охоту съ цѣлью промысла, первенствующее мѣсто занимаетъ *лисица*, затѣмъ идутъ *дикая*

кошка <sup>1)</sup>, корсакъ, шакалъ и селеу-саръ (побольше кошки и нѣсколько желтѣе) <sup>2)</sup>. На волковъ специально не охотятся, а попадаютъ они случайно въ лисьи капканы. Кабановъ много, и ихъ истребляютъ какъ вредныхъ животныхъ, бросая мясо, не идущее въ пищу. Изъ птицъ добываются *утки, гуси, цапли* (дурна), рѣдко на продажу, преимущественно-же для себя; *лебеди*—ради пуха, который въ большомъ ходу у туземцевъ въ видѣ украшенія внутри кибитокъ, на верблюдахъ во время свадебныхъ шествій и т. п.

Всѣхъ перечисленныхъ звѣрей ловятъ почти исключительно капканами, ножными и шейными, а птицъ стрѣляютъ изъ ружей. Лисицъ иногда травятъ борзыми безъ ружей. Джейрановъ и дикихъ барановъ, водящихся въ приграничныхъ горахъ и ближайшихъ къ нимъ степяхъ, стрѣляютъ изъ ружей, для собственнаго употребленія. Въ суровую зиму 1889—90 года ихъ много передохло отъ стужи и безкормицы, а теперь число ихъ снова замѣтно увеличивается.

Для огражденія промысловыхъ животныхъ со стороны администраціи существуетъ распоряженіе, запрещающее безусловно охоту на звѣрей въ то время, когда они котятся и выкармливаются молодые; туземцы сами строго поддерживаютъ установившійся порядокъ, почему для охоты у нихъ существуютъ извѣстные періоды; такъ, на пушного звѣря совершенно прекращается охота съ января мѣсяца до осени, въ теченіи 7 мѣсяцевъ. На дикихъ барановъ и джейрановъ нельзя охотиться съ января по апрѣль—время, когда они ягнятся. Количество пушного звѣря уменьшается по мѣрѣ приближенія къ горамъ Афганистана, вслѣдствіе чего на нашей территоріи охотятся какъ мѣстные сарыки, такъ и переходящіе границу афганцы. По мнѣнію Лендинскаго пристава единственный исходъ заключается въ запрещеніи афганцамъ промыслять на нашей землѣ и въ конфискаціи у нихъ всей добычи, въ случаѣ поимки <sup>3)</sup>.

*Асхабадскій у.* Составъ охотничьей фауны не богатъ, такъ какъ постоянные обитатели—*лисицы, зайцы, джейраны* и ка-

---

<sup>1)</sup> Судя по приводимой цѣнѣ за ея шкурку—15—20 копѣекъ, это будетъ, вѣроятно, *Felis caudata*.

<sup>2)</sup> Не будетъ-ли это *Felis manul*, или, даже, быть можетъ, *F. sagacol*?

<sup>3)</sup> Слѣдовало-бы также конфисковать и оружіе. *Авторъ.*

*меньше бараны* водятся въ незначительномъ количествѣ, изрѣдка встрѣчаются *волки*; изъ птицъ только *горныя курочки* живутъ во множествѣ, всѣ-же прочія—дрофы, стрепета и въ особенности водяныя птицы—встрѣчаются лишь во время перелетовъ, и то въ маломъ числѣ. Охотниковъ мало, и промышляютъ они животныхъ лишь въ свободное отъ прочихъ занятій время. Сбываются на сторону лишь только *лисицы* и *зайцы* и незначительная часть джейрановъ и горныхъ барановъ.

Охотятся въ одиночку, преимущественно съ ружьями, безъ собакъ; на джейрановъ, горныхъ барановъ и зайцевъ—съ сентября по декабрь включительно, на горныхъ курочекъ—съ сентября по 1 февраля, на перелетныхъ птицъ—въ февралѣ и сентябрѣ, на лисицъ и волковъ—круглый годъ. Лисицъ и зайцевъ туземцы частью ловятъ капканами, а послѣднихъ и соколами.

Животныя, по мѣрѣ увеличенія населенія, постепенно удаляются въ болѣе недоступныя горы.

*Тедженскій у.* Объектами промысловой охоты являются только *лисицы*, *зайцы* и *джейраны*, добыча которыхъ имѣетъ характеръ случайнаго занятія. Мясо зайцевъ ѣдятъ, а шкуры бросаютъ.

Охотятся въ одиночку, съ октября по февраль, преимущественно съ борзыми и рѣдко съ ружьемъ; лисицъ и зайцевъ добываютъ также капканами. Кабановъ жители истребляютъ, какъ вредныхъ для бахчей животныхъ, но мясомъ не пользуются.

Для охраны птицъ охота на нихъ разрѣшена, по распоряженію начальника области, только съ 1 октября по 1 марта. Гдѣ наблюдалось уменьшеніе числа фазановъ, тамъ прекращалась всякая охота на нихъ на срокъ до 2-хъ лѣтъ и болѣе, что давало благоприятные результаты. Военскимъ командамъ было предписано охотиться только на звѣрей, не трогая птицъ.

Изъ прилагаемой таблички можно получить нѣкоторое представленіе о размѣрахъ добычи главныхъ промысловыхъ животныхъ въ Закаспійской области.

Мервскій у.	1891 г.	1892 г.	1895 г.	Въ годъ до- бывается около
Пендинскій оазисъ.				
Лисицъ . . . . .	—	—	—	8—9,000
Корсаковъ . . . . .	—	—	—	3,000
Кошекъ . . . . .	—	—	—	1,500
Волковъ и шакаловъ .	—	—	—	200

	1891 г.	1892 г.	1895 г.	Въ годъ до- бывается около.
<b>М а н г и ш л а к с к і й у.</b>				
Лисиць . . . . .	—	—	—	3,000
Волковъ . . . . .	—	—	—	150
Горныхъ барановъ . . . . .	—	—	—	200
Сайгаковъ . . . . .	—	—	—	50
Зайцевъ . . . . .	—	—	—	1,000
Птиць . . . . .	—	—	—	3,000
Лебедей . . . . .	—	—	—	200
<b>А с х а б а д с к і й у.</b>				
Лисиць . . . . .	—	—	—	90
Горныхъ барановъ . . . . .	—	—	—	95
Джейрановъ . . . . .	—	—	—	65
Зайцевъ . . . . .	—	—	—	100
Волковъ . . . . .	—	—	—	20
Птиць . . . . .	—	—	—	500—1,000
<b>К р а с н о в о д с к і й у.</b>				
Звѣрей вообще . . . . .	10,118	—	—	—
Лисиць . . . . .	—	—	16,000	—
Джейрановъ . . . . .	—	—	600	—
Тигровъ . . . . .	—	—	4	—
Барсовъ . . . . .	—	—	10	—
Птиць . . . . .	3,449	—	10,000	—
Волковъ . . . . .	—	—	70	—
Зайцевъ . . . . .	—	—	1,000	—
<b>П о в с е й о б л а с т и.</b>				
Звѣрей . . . . .	—	35,000	—	—
Птиць . . . . .	—	5,000	—	—

Степная часть Степного генераль-губернаторства  
и Туркестанскаго края.

Акмолинская область. Въ Акмолинской области (по даннымъ обзора области за 1894 годъ) охотой занимаются киргизы и казаки, частью въ видѣ спорта, частью же какъ промысломъ. Въ Омскомъ уѣздѣ, по сообщенію Омскаго общества правильной охоты, промышленниковъ нѣтъ, да и звѣрей, кромѣ зайцевъ, въ окрестностяхъ Омска почти не имѣется; объектами же охоты служатъ птицы—больше всего тетерева, также бѣлая куропатка, утки, гуси, лебеди, болотная дичь, и въ маломъ количествѣ сѣрая куропатка, больше всего добывается *лисицъ, корсаковъ*, (въ юго-восточной части) *сурковъ, зайцевъ*; кромѣ того предметами добычи служатъ куланы, сайгаки, джейраны, волки, хорьки, куницы, барсуки и проч.;

изъ птицъ добываются лебеди, гуси, утки, гагары, дрофы, журавли и проч., фазаны встрѣчаются въ южной части Атбасарскаго уѣзда. Птицъ ловятъ сѣтями, пленками и т. п., особенно во время пролета.

Въ 1894 году добыто было 634 промышленниками 14,003 шт. звѣрей (преимущественно зайца и сурка) и 37.798 шт. птицъ, на сумму 8.740 рублей.

На Константиновской ярмаркѣ было въ 1894 году продано киргизами:

шкуръ волчьихъ . . . .	4,500 шт.
„ лисьихъ . . . .	2,450 „
„ корсачьихъ . . . .	3,500 „
„ сурочьихъ . . . .	120,000 „
„ заячьихъ . . . .	205,000 „
„ хорьковыхъ . . . .	3,700 „
„ барсучьихъ . . . .	9,000 „
„ куньихъ . . . .	1,750 „
„ лебяжьихъ . . . .	800 „
„ гагачьихъ . . . .	8,000 „

Всего на сумму . . . 52,685 рублей.

Семипалатинская область. Охотничій промыселъ имѣетъ въ степной части этой области еще меньшее значеніе, нежели въ сосѣдней Акмолинской. Въ Павлодарскомъ уѣздѣ, по сообщенію лѣсничаго, нѣкоторые казаки (человѣкъ 20) занимаются при случаѣ ловлею линяющихъ утокъ неводами, съ 1 іюля по 1 августа, артелью по 4—5 человѣкъ, а въ сосновыхъ борахъ киргизы промышляютъ бѣлокъ въ ограниченномъ количествѣ. Утокъ добываютъ въ среднемъ 50—150 шт. въ годъ, а бѣлокъ—до 50 шт. на промышленника. Бѣличьихъ охотниковъ всего человѣкъ 10. Почти по всему Каркаралинскому уѣзду, по даннымъ Каркалинскаго лѣсничаго, предметомъ промысла служатъ волки, зайцы, лисицы и сурки, тетерева, бѣлыя и сѣрыя куропатки, а на югѣ уѣзда фазаны. По даннымъ Никольскаго, въ этомъ же уѣздѣ добываютъ также кулановъ, барсуковъ и хорьковъ.

Охотятся по одиночкѣ, на волковъ преимущественно осенью, на зайцевъ, лисицъ, тетеревовъ, куропатокъ и фазановъ зимою, а на сурковъ весною (?) при чемъ волковъ, зай-



цевъ и сурковъ добываютъ большею частью капканами, лисиць—беркутомъ а птицъ—ружьемъ.

Семирѣченская область (степная часть). Въ степной зонѣ Семирѣчья наибольшее промысловое значеніе имѣеть *лисица*, затѣмъ *кабанъ*; въ большомъ количествѣ вылавливается киргизами при помощи капкановъ— долгохвостая кошка (*Felis caudata*); кромѣ того въ составъ охотничьей фауны описываемой мѣстности входятъ: корсакъ, караганка, волкъ, перевязка (*Foetorius sarmaticus*), выдра, тигръ, болотная рысь (*Felis Chaus*), косуля, джейраны, водяныя птицы и фазаны (*Phasianus mongolicus*), вылавливаемые зимою силками или убиваемые палками.

Сырѣ-Дарьинская область. По даннымъ обзора области за 1890 годъ, охота распространена не широко, и промышленниковъ очень мало.

Кабанья охота отчасти уже служить промысломъ и парализовала уже во многихъ селеніяхъ свиневодство, потому что крестьянину легче и дешевле сходить на охоту и убить дикую свинью, нежели вскармливать домашнюю.

Осенью и весною киргизы охотятся на *сайгаковъ* и *джейрановъ*.

*Тигры*, обитающіе въ чащахъ изъ колючки и камыша, перепутанныхъ разными ползучими растеніями, по р. Сырѣ-Дарѣ, истребляются не очень усердно по случаю опасности охоты на нихъ. До прихода русскихъ, по указанію Смирнова (1875 г.), специальныхъ охотниковъ на тигровъ въ области не было. Для поощренія охоты на этого хищника, начальство назначило премію въ 25 рублей за голову; кромѣ того вызваны были казаки, сформированы воинскія команды, которыя поубавили тигровъ, отогнали отъ русскихъ поселеній, но при этомъ эксплуатировали и мѣстное населеніе; команды эти вскорѣ же были уничтожены. Тигровъ караулятъ на падали или бьютъ при случайныхъ встрѣчахъ. Туземцы настораживаютъ у падали ружья. Кромѣ упомянутыхъ звѣрей добываютъ также *лисицъ* и, вѣроятно, попутно и другихъ звѣрей.

Изъ птицъ наибольшее значеніе имѣеть *фазанъ*, добыча котораго въ Перовскомъ уѣздѣ имѣеть промысловый характеръ: въ 1887 году было убито въ предѣлахъ уѣзда 15.000 штукъ для вывоза въ Европейскую Россію. Хищническая охота на фазановъ, несвоевременная и недозволенными спо-

собами — силками, вызвала необходимость въ 80-хъ годахъ временнаго запрещенія вывоза этой птицы изъ Сыръ-Дарьинской области, послѣ чего главная масса шла изъ сосѣдней Аму-Дарьинской области. Послѣ разрѣшенія вывоза, въ 1889 году, въ Москвѣ пара фазановъ покупалась торговцами по 60 — 75 коп., т. е. почти по ташкентской цѣнѣ. Ловятъ ихъ силками, бьютъ изъ ружей со щитомъ или просто съ собакой, изъ-за верблюда.

Кромѣ фазановъ ловятъ *гусей, утокъ, рябковъ, перепеловъ* и друг. силками, западнями и сѣтями, а перепеловъ особенно часто матараномъ — филиейною сѣткой. Перепела и рябки держатся дома, какъ боевыя птицы.

## VII. Горныя районы Туркестана и Семирѣчья.

Горныя мѣстности, мало пригодныя для земледѣльческой культуры, а потому и менѣе заселяемыя, долѣе остаются покрытыми лѣсомъ и заселенными разными промысловыми животными; онѣ даже отодвигаютъ древесную растительность далеко къ югу за предѣлы лѣсной области; въ силу всей совокупности этихъ условій, горы долѣе могутъ служить аренной веденія охотничьяго промысла, приобретающаго въ ихъ предѣлахъ большее значеніе для жителей по сравненію съ сосѣдними равнинами. Примѣры этому мы видѣли на южномъ Уралѣ и еще встрѣтимся съ подобнымъ же явленіемъ въ предѣлахъ Томской, Енисейской и Иркутской губерній.

Семирѣченская область. Изъ данныхъ, помѣщенныхъ въ Обзорахъ области за 1882—1894 года, видно, что охотничій промыселъ имѣетъ для кочевого населенія весьма важное, если только не первенствующее, значеніе. Промысловая фауна весьма богата видами, изъ которыхъ наибольшее значеніе имѣютъ маралы, лисицы, куницы, косули, волки; кромѣ нихъ добываются медвѣди, тигры, барсы, рыси, хорьки, горностаи, барсуки, сурки, зайцы и кабаны; изъ птицъ бьютъ и ловятъ утокъ, гусей, лебедей, рябчиковъ, каменныхъ куропатокъ и многихъ другихъ.

Киргизы охотятся съ ловчими птицами, ставятъ капканы и силки и стрѣляютъ изъ ружей.

Въ Пишпекскомъ уѣздѣ охотятся преимущественно въ одиночку, изрѣдка артелями, при равномерномъ дѣлежѣ, на пушныхъ звѣрей, съ августа по мартъ, за исключеніемъ

медвѣдя, котораго добываютъ съ іюня по октябрь. На птицъ русскіе охотятся съ іюня по мартъ, кочевники же круглый годъ. Постепенное уменьшеніе птицы, мараловъ, дикихъ козъ и кабановъ объясняется, по мнѣнію пишпекскаго лѣсничаго, отчасти суровыми и многоснѣжными зимами, но, главнымъ образомъ, хищнической и несвоевременной охотой. Кочевники истребляютъ птицъ массаами силками и ловчими птицами. Послѣ того какъ киргизы завели себѣ винтовки Бердана въ количествѣ нѣсколькихъ тысячъ штукъ, пушныя звѣри стали истребляться особенно сильно.

Въ Джаркентскомъ уѣздѣ охота тоже по преимуществу одиночная, на птицъ и мелкихъ звѣрей—силками, на крупныхъ—настораживаніемъ ружей на тропахъ. Охотятся также и съ беркутами. Медвѣдя и сурка бьютъ осенью, волка, лисицу, куницу зимой, выдру осенью и зимою, а тигра, барса и рысь—когда случится; перелетныхъ птицъ во время пролета, а прочихъ—круглый годъ. Количество животныхъ, по рассказамъ старожилловъ, сильно уменьшилось, что объясняется джаркентскимъ лѣсничимъ увеличеніемъ населенія и появленіемъ человѣка въ горныхъ лѣсахъ при ихъ эксплуатаціи.

Самаркандская область. По даннымъ, помѣщеннымъ въ памятной книжкѣ за 1893 годъ, оказывается, что охотниковъ - промышленниковъ мало и охота, самое большее, является подсобнымъ промысломъ горцевъ. Въ Самаркандскомъ уѣздѣ зимою туземцы бьютъ въ одиночку или артелями лисицъ, куницъ, рысей, кабановъ и козъ, а изъ птицъ охотятся на утокъ, гусей, фазановъ, перепеловъ, горныхъ куропатокъ и индѣекъ, дрофъ, перепеловъ и разную болотную дичь. Туземцы бьютъ птицу ружьемъ и ловятъ сѣтями (куропатокъ), силками (утокъ), матараномъ и силкомъ (перепеловъ).

Въ Джизацкомъ уѣздѣ охота не представляетъ постоянного промысла; туземцы охотятся зимою въ свободное время на лисицъ и зайцевъ—съ борзыми или беркутами и съ ястребами (осенью), волковъ ловятъ капканами, а кабановъ бьютъ, какъ вредныхъ для бахчей животныхъ. Наибольше обильнымъ дичью оказывается Ходжентскій уѣздъ.

Наливкинъ, при описаніи особенностей охоты у туземцевъ Туркестанскаго края (1891 г.), приводитъ еще рядъ живот-

*(прод. стр. 292).*



ныхъ, служащихъ объектами туземной охоты, хотя и болѣе случайной, каковы: тигры, барсы, волки, медвѣди, каменные бараны, зайцы, и характеризуетъ такъ значеніе мѣстной промысловой охоты: „промышленниковъ-туземцевъ, живущихъ исключительно охотой, сравнительно немного, *большинство же ихъ*, особенно среди сартовъ, занимаются охотою, какъ промысломъ, лишь съ половины осени и до начала весны, при чемъ промыселъ этотъ имѣетъ характеръ не болѣе какъ хозяйственнаго подспорья (нерѣдко попутно при сельскохозяйственныхъ работахъ — въ концѣ лѣта и началѣ осени). Нынѣ, какъ кажется, число туземныхъ промысловыхъ охотниковъ постепенно возрастаетъ въ ближайшихъ окрестностяхъ городовъ съ большимъ русскимъ населеніемъ, при чемъ главнѣйшими соперниками этихъ охотниковъ являются русскіе, отчасти мужики поселенцы, а главнымъ образомъ проживающіе здѣсь отставные и безсрочно отпускные солдаты“.

### VIII. Лѣсная область Сибири.

Вся остальная часть Сибири, относящаяся къ лѣсной области (см. карту флоро-фаунистическихъ областей Россіи), представляетъ изъ себя страну, коренное инородческое разнородное населеніе которой искони жило звѣроловствомъ; да и теперъ еще въ большинствѣ случаевъ охота составляетъ для сибирскихъ инородцевъ, если и не исключительный, то во всякомъ случаѣ главный или одинъ изъ главныхъ источниковъ для поддержанія своего существованія. Нѣсколько въ иномъ видѣ дѣло обстоитъ относительно русскаго населенія. Первые выходцы изъ Россіи въ Сибирь—казаки—все свое вниманіе обращали на добычу пушнины, сперва отбирали или обмѣнивали ее у инородцевъ, затѣмъ и сами постепенно стали заниматься звѣроловствомъ. Однако, привязанное къ земледѣльческой культурѣ и осѣдлое русское населеніе, по мѣрѣ заселенія края, въ силу естественнаго хода вещей, должно было постепенно оставлять охотничьи промыслы, смотрѣть на нихъ, какъ на занятіе побочное, доступное лишь въ свободное отъ другихъ работъ время; дѣйствительно, вокругъ каждаго осѣдлаго крупнаго поселенія стали возникать большаго или меньшаго радіуса районы исчезновенія то того, то другаго промысловаго животнаго,

вслѣдствіе чего охотники должны были либо вести полубродячій образъ жизни въ погонѣ за звѣремъ въ болѣе отдаленныхъ мѣстахъ, либо, удерживаемые около дома своимъ полевымъ хозяйствомъ — промыслять звѣря лишь въ свободное время, послѣ окончанія полевыхъ работъ, когда можно безъ вреда для дѣла оставлять домъ на болѣе или менѣе продолжительный срокъ. Мало-по-малу, по мѣрѣ проникновенія культуры, съ развитіемъ торговли, возникновеніемъ разныхъ иныхъ промысловъ, многіе начали заниматься кто извозомъ, кто торговлей, кто шелъ въ рудники, на золотыя пріиски. Такимъ образомъ, въ концѣ-концовъ возникло то разнообразное сочетаніе условій, въ которыхъ находится промысловая охота въ настоящее время въ различныхъ районахъ Сибири, даже въ различныхъ частяхъ одного и того же округа, находящихся въ прямой зависимости отъ численности, состава и рода занятій населенія, въ связи съ степенью поработченія мѣстной природы человѣкомъ и обѣднѣнія представителями промыслово-охотничьей фауны. И если для Европейской Россіи было иногда затруднительно выразить на картѣ степень экономическаго значенія промысловой охоты въ какой-нибудь мѣстности, то въ Сибири эта трудность усугублялась еще наличностью на одной и той же площади населенія двоякаго типа—инородческаго, живущаго исключительно охотой, и пришлаго, русскаго, иногда совершенно прекратившаго всякое занятіе ею. Въ виду этого, собственно говоря, слѣдовало бы, для полнаго представленія о степени развитія охотничьяго промысла въ Сибири, составить 2 карты, одну для инородческаго населенія, а другую для русскаго, и лишь только отсутствіе необходимаго для этого матеріала заставило насъ ограничиться одной, еще болѣе, поэтому, грубо схематичной, нежели часть ея, касающаяся Европейской Россіи.

Въ общемъ, въ самыхъ крупныхъ чертахъ, вліяніе культуры въ Сибири выразилось въ упадкѣ охотничьяго промысла въ предѣлахъ такъ называемаго культурно-земледѣльческаго, болѣе населеннаго, района въ западной и восточной Сибири, отъ Урала до Байкальскаго озера, тянущагося болѣе или менѣе широкой полосой вдоль главнаго сибирскаго почтоваго тракта и занимающаго южную часть Тобольской, среднюю Томской, почти самыя южныя части Енисей-

ской и Иркутской губерній. Съ большими подробностями касательно этого района мы познакомимся при описаніи каждой изъ перечисленныхъ губерній.

Тобольская губернія. Въ виду того, что Тобольская губернія представляетъ столь разнообразныя естественныя и культурно-экономическія условія, да кромѣ того данныя о состояніи промысловой охоты такъ неравномѣрно касаются разныхъ ея округовъ, — приходится разсматривать при дальнѣйшемъ изложеніи каждый округъ отдѣльно. Въ общемъ, въ предѣлахъ полосы тундръ и сѣверной части лѣсной области въ Тобольской губерніи, на югъ до рѣкъ Туры и Иртыша, охотничій промыселъ играетъ первенствующую или вообще важную роль для населенія, вся-же остальная часть губерніи, къ югу отъ означенныхъ рѣкъ, кромѣ нѣкоторыхъ пунктовъ Курганскаго и Ишимскаго округовъ, характеризуется упадкомъ промысловой охоты и составляетъ часть вышеупомянутой культурно-земледѣльческой полосы лѣсной области Сибири и въ данномъ случаѣ, кромѣ того, переходную полосу между лѣсной и степной зонами западной части Сибири.

Въ виду того, въ 80-хъ годахъ было произведено подробное изученіе быта крестьянъ нѣкоторыхъ округовъ Тобольской и Томской губерній чинами бывшаго Министерства Государственныхъ Имуществъ, изложенное въ многотомномъ капитальномъ трудѣ: „Матеріалы для изученія экономическаго быта государственныхъ крестьянъ и инородцевъ западной Сибири“, не оставалось ничего болѣе, какъ воспользоваться этимъ готовымъ уже, наиболѣе надежнымъ, матеріаломъ, предпочтительно передъ новѣйшими, но по самому существу, конечно, менѣе точными данными, сообщенными г.г. лѣсничими. Само собою разумѣется, что и сообщенія лѣсничихъ не игнорировались совершенно и по нѣкоторымъ округамъ они представляли единственный цѣнный матеріалъ для обзора мѣстныхъ охотничьихъ промысловъ.

Березовскій и Сургутскій округа. Въ обоихъ округахъ охота имѣетъ значеніе исключительнаго или одного изъ главныхъ промысловъ населенія. Такъ, по сообщенію самаровскаго лѣсничаго, въ Сургутскомъ округѣ, охотничій промыселъ для остяковъ, живущихъ по рѣкамъ Ваху и Югану, является исключительнымъ занятіемъ, по р.р. Агану

и Тромъ - Югану—равносильнымъ рыболовству и для остальныхъ жителей округа—вспомогательнымъ при главномъ—рыболовствѣ. Въ Березовскомъ округѣ: для каменныхъ самоѣдовъ—вспомогательнымъ при оленеводствѣ, для низовскихъ самоѣдовъ—вспомогательнымъ же при оленеводствѣ и рыболовствѣ, а для остальныхъ жителей округа—вспомогательнымъ при рыболовствѣ.

Главными объектами добычи служатъ: *бѣлка, лисица, горностай, заяцъ*, а въ березовской тундрѣ *песецъ*; затѣмъ слѣдуютъ: соболь, колонокъ, медвѣдь бурый, сѣверный олень, лось, росомаха, выдра, рысь, волкъ, отчасти бурундукъ, очень рѣдко бобръ; на побережьѣ Ледовитаго океана, за Обдорскомъ, и бѣлый медвѣдь.

Изъ птицъ промысловое значеніе, по сообщенію самаровскаго лѣсничаго, имѣетъ одинъ только лебедь, утки же, гуси, тетерева, глухари, рябчики и куропатки сбыта, будто бы, не имѣютъ, что противорѣчитъ даннымъ, сообщаемымъ въ статьѣ Швецова (Очеркъ Сургутскаго края, 1888 г.), который пишетъ, что птицеводство, главнымъ образомъ ловля утокъ, производится здѣсь въ такихъ широкихъ размѣрахъ, что носитъ характеръ постояннаго промысла и служить одной изъ значительныхъ статей дохода населенія. Во время весенняго перелета, недѣли три, утокъ ловятъ перевѣсами и добываютъ въ хорошій годъ штукъ по 200—300, а въ плохой до 80 и меньше на человѣка. Нѣкоторые сургутяне бьютъ изъ ружей гусей и лебедей. Зимой бьютъ изъ ружей и ловятъ петлями и ловушками тетеревовъ, куропатокъ и рябчиковъ, замораживаютъ и продаютъ. Въ томъ же (1888) году изъ корреспонденціи березовца видно, что дичи всякаго рода около Березова изобиліе, что дѣлаетъ промыселъ на нее весьма выгоднымъ занятіемъ.

Кромѣ охоты, въ описываемомъ районѣ развито вскармливаніе лисятъ и песцовъ, вынимаемыхъ изъ норъ, и сборъ утиныхъ, лебединыхъ и гусиныхъ яицъ, какъ для личнаго пользованія, такъ и для продажи.

Охота производится въ одиночку (кромѣ медвѣжьей), при чемъ, по даннымъ Самаровскаго лѣсничаго, звѣрей промышляютъ въ два срока—отъ замерзанія рѣкъ до 6 декабря и съ половины января до половины марта; водяныхъ птицъ—съ прилета до вскрытія рѣкъ, т. е. до начала гнѣз-



дованія, лѣсныхъ—тетерева, рябчика и глухаря—въ августѣ и сентябрѣ, а куропатку—всю зиму.

Бѣлку, лося, оленя и медвѣдя промышляютъ ружьемъ, прочихъ звѣрей—разнаго рода ловушками и сѣтями; насто-роженными луками добываютъ лосей и оленей, капканами, па-стями и кляпцами—лисицъ и песцовъ. Горностая ловятъ чер-канами и плашками. Бѣлокъ мѣстами остяки бьютъ *томара-ми*—тупыми стрѣлами. О способахъ добычи птицъ было сказано выше. При охотѣ на медвѣдя нашедшій берлогу получаетъ шкуру, а мясо дѣлится поровну между участниками охоты.

Тури́нскій округъ. Охотничій промыселъ, по изслѣ-дованію г. Кауфмана, является въ Туринскомъ округѣ однимъ изъ выгоднѣйшихъ неземледѣльческихъ заработковъ, и въ сѣверной части описываемаго раіона, въ Пелымскомъ краѣ (въ Пелымской и отчасти Гаринской волостяхъ), служитъ весьма крупнымъ и существеннымъ источникомъ благосо-стоянія, въ южной же части, или Туринскомъ краѣ, про-мысловая охота имѣетъ болѣе второстепенное значеніе.

Первенствующее мѣсто въ ряду промысловыхъ животныхъ принадлежитъ бѣлкѣ, затѣмъ идутъ рябчикъ и соболь и другіе звѣри мѣстной таежной фауны, добыча которыхъ, по даннымъ Кауфмана, весьма слабо развита въ округѣ и про-изводится обыкновенно попутно. Лоси сильно уменьшились въ количествѣ послѣ повальнаго истребленія ихъ въ одну особенно многоснѣжную зиму, въ срединѣ 50-хъ годовъ; мед-вѣдей добываютъ мало вслѣдствіе воспрещенія насто-раживанія подрѣзей. Небольшое также значеніе имѣетъ добыча звѣ-рей и птицъ разнаго рода самоловными аппаратами: *капка-нами*—волковъ и зайцевъ въ Туринскомъ краѣ, *слонцами*—тетеревей, *кулемами* — зайцевъ въ Пелымскомъ краѣ, *плен-ками*, *прутками* и пр.—куропатокъ, тетеревовъ и др. Промы-селъ ловушками имѣетъ ничтожное распространеніе и не даетъ населенію сколько-нибудь значительныхъ заработковъ.

Добыча бѣлки, составляющей для всякаго промышлен-ника, имѣющаго собаку, основу промысла, начинается съ 1 октября и тянется примѣрно до конца января, пока снѣгъ „не огрубѣет“, хотя иногда прекращается и раньше, когда животное, сѣвъъ весь кормъ, откочевываетъ до этого срока.

Не взирая на случайности, зависящія отъ перекочетовъ бѣлокъ въ мѣста урожая сѣмянъ хвойныхъ деревь, преиму-

шественно же кедровыхъ орѣховъ, бѣличій промыселъ считается самымъ вѣрнымъ, ибо въ худшемъ случаѣ, по словамъ промышленниковъ, они на бѣлковъѣ выручатъ за поденщину. Добыча, судя по году, бываетъ отъ 50—75 и до 300 и болѣе штукъ на ружье. Въ 1888 г. главные скупщики, при плохомъ промыслѣ, скупили въ округѣ около 100,000 шт. бѣлокъ.

*Рябчика* добываютъ безсобачные промышленники специально (до 200 и болѣе штукъ на ружье), а прочіе попутно (добыча не болѣе 80 паръ).

*Соболь* добывается лишь въ нѣкоторыхъ мѣстахъ Пелымскаго края, въ глубинѣ тайги (урмана), въ 30—50 верстахъ отъ заселенной полосы, въ частяхъ урмана, находящихся во владѣніи инородцевъ. Соболиный промыселъ даетъ случайный заработокъ, и размѣры добычи ничтожны.

Охота, по даннымъ Туринскаго лѣсничаго, производится въ одиночку или небольшими партіями, по 3—4 человекъ, съ раздѣленіемъ добычи поровну; на лося, оленя, косулю и медвѣдя — дважды въ году: осенью въ сентябрѣ-октябрѣ и ранней весною, по чарыму или насту, въ апрѣлѣ. Осенью же, кромѣ бѣлки, охотятся еще на зайца, лисицу и куницу; зимой лосей ловятъ *ямами*; на лѣсную дичь охотятся съ 20 сентября по 1 ноября, а на водную — почти въ теченіе всего лѣта.

Количество промысловыхъ животныхъ, по словамъ старожиловъ, съ каждымъ годомъ уменьшается, вслѣдствіе несвоевременной и хищнической охоты, по объясненію Туринскаго лѣсничаго; Тавдинскій же лѣсничій приписываетъ уменьшеніе животныхъ ихъ перекочевкѣ или вліянію осеннихъ пожаровъ; птицъ губятъ поздніе весенніе пожары.

Охотничій промыселъ въ Туринскомъ округѣ, по заключенію Кауфмана, въ настоящее время представляетъ всѣ признаки упадка, такъ какъ и число промышленниковъ, и размѣры получаемого ими заработка сократились. Особенно сильное сокращеніе замѣтно по отношенію къ добычѣ цѣнныхъ звѣрей, главнымъ образомъ соболя, лося и медвѣдя. Хотя пониженіе добычи бѣлокъ и рябчиковъ еще не доказано, но, по мнѣнію автора изслѣдованія, это лишь вопросъ будущаго, вслѣдствіе чего охотничій промыселъ осужденъ на болѣе или менѣе полный упадокъ. Тѣмъ необходимѣе, въ виду доказанной помянутымъ авторомъ выгоды промысловой охоты, какъ источника полученія дохода въ самое

глухое въ сельскохозяйственномъ отношеніи время (благодаря чему населеніе не отрывается отъ основнаго источника своего благосостоянія—земледѣлія) поддержать и разумными мѣропріятіями, насколько возможно, отсрочить моментъ окончательнаго оскудѣнія этого глухого края промысловыми животными.

Тобольскій округъ. Вся часть Тобольскаго округа къ сѣверу отъ Иртыша и Туры можетъ быть отнесена къ спеціально промысловому району, при чемъ мѣстами, а именно въ центральной части округа, въ волостяхъ Демьянской, Назымской, Кондинской и Эскалбинской, промысловая охота составляетъ почти главный источникъ пропитанія большей части населенія; на сѣверѣ же округа охотою населеніе занимается въ качествѣ подсобнаго промысла, при основномъ занятіи — рыболовствѣ <sup>1)</sup>. Переходъ отъ звѣринаго промысла къ рыболовству совершился въ сѣверной части губерніи нѣсколько десятковъ лѣтъ тому назадъ подъ вліяніемъ исчезновенія звѣря, послѣ страшныхъ лѣсныхъ пожаровъ, истребившихъ громадныя лѣсныя пространства. Въ этой второй полосѣ промысловая охота развита не равномерно: мѣстами значеніе ея довольно ничтожно, мѣстами же она играетъ почти первостепенную роль.

Южная часть губерніи, наконецъ, характеризуется полнымъ упадкомъ охотничьяго промысла.

*Бѣлка и заяцъ* водятся и добываются въ большемъ или меньшемъ количествѣ почти всюду, наиболѣе же цѣнную добычу составляютъ лось, соболь, лисица и выдра, рѣже попадаются рысь и росомаха; медвѣдя добываютъ мало вслѣдствіе опасности охоты на него, волка — вслѣдствіе незначительности области его распространенія, а горностая и бурндука — вслѣдствіе ограниченнаго спроса. Изъ птицъ добываютъ рябчиковъ, глухарей, тетеревовъ, утокъ разныхъ породъ и гусей.

---

<sup>1)</sup> Въ сводномъ томѣ „Матеріаловъ для изуч. экон. быта крестьянъ Зап. Сибири“, въ главѣ объ охотничьемъ промыслѣ, на стр. 270, районы обозначены наоборотъ: самый сѣверный — звѣроловческимъ, а средній — райономъ побочной промысловой охоты, что, однако, противорѣчитъ даннымъ, помѣщеннымъ въ вып. XIX, въ статьѣ изслѣдователя Патканова: Урманый промыселъ и охота.

Звѣриный промыселъ производится трижды въ зиму: осенью, съ октября по декабрь, при чемъ въ дальнія уголья промышленники отправляются еще въ сентябрѣ, по водѣ на лодкахъ, и вторично, на лыжахъ, съ января по мартъ; въ третій же разъ идутъ въ лѣса на лыжахъ во второй половинѣ марта и возвращаются на лодкахъ послѣ ледохода. Такимъ образомъ распредѣляютъ свое время крестьяне Уватской и Назымской волостей, промысляющіе звѣря въ необъятныхъ урманыхъ, въ бассейпѣ рѣкѣ Туртаса, Уи и другихъ. Промышленники, охотящіеся на небольшомъ пространствѣ, возвращаются домой гораздо чаще въ одну или двѣ недѣли разъ. Въ зависимости же отъ разстоянія находится обыкновенно и веденіе промысла въ одиночку или на артельныхъ началахъ.

Соболей бьютъ изъ ружья осенью и по насту, а инородцы добываютъ ловушками; на лосей и оленей охотятся почти круглый годъ: лѣтомъ — изъ челновъ по рѣчкамъ или въ комариное время, когда олени заходятъ въ воду по самое горло, осенью — съ собаками, весной — по насту.

Бѣлокъ бьютъ изъ ружей, добываютъ плашками и изрѣдка черканами; зайцевъ ловятъ петлями, кулемами, слопцами и иногда капканами; капканами же добываютъ соболей, выдрѣ, лисицъ и волковъ, сѣтью — выдрѣ и соболей; горностаевъ — капканами и петлями съ палкою у норъ. На лосей и оленей настораживаютъ луки, мѣстами ружья, *подсѣки* или *подръзи* и роютъ ямы; медвѣдей добываютъ луками или кулемами.

Кромѣ того, промышленники выкармливаютъ лисятъ, заганиваютъ лисицъ на коняхъ и добываютъ зайцевъ въ половодѣ.

Лѣсную птицу больше всего ловятъ слопцами, силками и петлями и рѣже — стрѣляютъ. Утокъ добываютъ въ большомъ количествѣ пленками, перевѣсами, сѣтями, стрѣльбой изъ лука (линяющихъ). Гусей и лебедей стрѣляютъ изъ ружей и въ массовыхъ количествахъ, цѣлыми селеніями, въ пору линьки. Охота на водяную дичь сосредоточена больше въ сѣверной части округа.

Въ средній годъ хорошій охотникъ добываетъ 100—200 бѣлокъ, а въ урожайный — 300—400 штукъ; лосей, гдѣ ихъ много, 4—6 и даже 12—16 головъ въ годъ; зайцевъ, при 60—150 ловушкахъ-слопцахъ, до 100—200 штукъ, иногда же

до 300—400. Соболей въ наилучшихъ соболиныхъ урманахъ— по рр. Верхней Кондѣ, Носкѣ, Алымкѣ, Демьянкѣ, мѣстами по р. Иртышу и въ бассейнѣ р. Туртаса, на долю одного промысловника приходится по 3—7 штукъ въ годъ. Въ мѣстностяхъ, изобилующихъ цѣнными промысловыми животными, бѣлку и зайца добываютъ лишь попутно.

Количество дичи, по отзывамъ Тобольскаго и Вагайскаго лѣсничихъ, значительно уменьшается, вслѣдствіе истребленія лѣсовъ, пожаровъ и хищнической охоты. На лосяхъ и оленяхъ временами наблюдается повальный падежъ.

Тарскій округъ. Въ сѣверной части Тарскаго округа охота является занятіемъ побочнымъ и лишь для нѣкоторыхъ инородцевъ она служитъ исключительнымъ источникомъ дохода (Тарскій и Муромцевскій лѣсничій). Составъ промысловой фауны таковъ-же, какъ и въ Тобольскомъ округѣ, только размѣры добычи ограничѣны. Промышляютъ въ одиночку и артелью, преимущественно крупныхъ звѣрей, при чемъ звѣриный промыселъ бываетъ осенній и весенній, птицъ-же добываютъ всю зиму, но главнымъ образомъ осенью (въ Сядельниковской волости), а по даннымъ Тарскаго лѣсничаго—и звѣрей, а птицъ промышляютъ только осенью. Большинство звѣрей добываютъ ружьемъ съ собаками, лисицъ, росомахъ, зайцевъ, выдръ—капканами, птицъ ружьемъ безъ собаки, или силками, при чемъ, однако, Тарскій лѣсничій сообщаетъ, что примѣненіе самоловныхъ приборовъ крайне ограничено.

Въ послѣднее пятилѣтіе замѣчается уменьшеніе количества оленей, лосей, медвѣдей, соболей, куницъ и лисицъ въ южной и средней полосахъ Тарскаго округа, вслѣдствіе заселенія глухихъ мѣстъ переселенцами и вырубки лѣсовъ.

Въ южной части Тарскаго округа, въ предѣлахъ Викуловскаго лѣсничества, промысловая охота является случайнымъ и частью побочнымъ занятіемъ, при чемъ изъ звѣрей имѣетъ значеніе лишь *заяцъ*, а изъ птицъ—тетерева, бѣлая куропатка, отчасти рябчики и утки разныхъ породъ. Охотой занимаются: на птицъ—въ октябрѣ и ноябрѣ, а на зайцевъ—въ ноябрѣ. Птицъ стрѣляютъ, а зайцевъ 60% тоже бьютъ изъ ружей, а 40% добываютъ петлями и слопами. Охотятся въ одиночку. Количество тетеревовъ уменьшилось вслѣдствіе пожаровъ.

Тюменскій округъ. Въ Тюменскомъ округѣ охота не составляетъ уже болѣе или менѣе виднаго промысла, а является занятіемъ единичныхъ лицъ, и то не исключительнымъ, а побочнымъ.

Въ мѣстныхъ лѣсахъ еще въ достаточномъ количествѣ водятся *бѣлки и зайцы*, которые и служатъ главною добычею звѣропромышленниковъ, прочіе-же звѣри попадаютъ лишь случайно; изъ птицъ добываютъ *рябчиковъ, глухарей, тетеревовъ, утокъ и гагаръ*. Охотятся артелями и въ одиночку. Зайцевъ ловятъ преимущественно петлями, также слопцами и тропниками, гагаръ и утокъ—пленками и сѣтями. Цѣну имѣютъ только бѣляки. Бѣлокъ бьютъ изъ ружей и то только въ годы, изобилующіе этимъ звѣрькомъ, съ октября мѣсяца. Вообще больше всего занимаются охотою осенью, въ сентябрѣ—октябрѣ, на водяную дичь и на тетеревей и глухарей на токахъ—весною.

Ялуторовскій округъ. Въ Ялуторовскомъ округѣ охота служитъ совершенно побочнымъ источникомъ дохода. Объекты добычи—заяцъ, бѣлка, и отчасти лисица, волкъ, барсукъ, изрѣдка медвѣдь, а изъ птицъ—тетеревъ, глухарь, рябчикъ, куропатка, утка и гусь.

Промыселъ производится преимущественно осенью, въ октябрѣ и ноябрѣ мѣсяцахъ, на тетеревей съ 15 октября, а на зайцевъ, волковъ и лисицъ съ 1 ноября и въ продолженіе всей зимы. Промышляютъ обыкновенно въ одиночку, а, по сообщенію Боровлянскаго лѣсничаго, зайцевъ—артелью. Тетеревовъ бьютъ обыкновенно изъ ружей, рябчиковъ (?) и куропатовъ ловятъ шатрами, зайцевъ—сѣтями, а на волковъ и лисицъ ставятъ желѣзные капканы. Количество дичи, по наблюденію Ялуторовскаго лѣсничаго, уменьшается вслѣдствіе лѣсныхъ пожаровъ.

Курганскій округъ. Въ Курганскомъ округѣ, судя по даннымъ 2-го Курганскаго лѣсничаго, охотничій промыселъ, хотя и является побочнымъ занятіемъ мѣстныхъ крестьянъ, но производится въ довольно широкихъ размѣрахъ. Объектами промысла служатъ больше всего зайцы, а также волки, лисицы, хорьки, горностаи, барсуки и колонки, а изъ птицъ—утки, тетерева, рябчики, куропатки, гуси, казарки, лебеди, журавли, гагары и проч. Охотятся въ одиночку, на зайцевъ артелью. Лисицъ промышляютъ съ

1 октября по 1 декабря, прочихъ-же звѣрей и лѣсныхъ птицъ— по 1 февраля; лебедей и гагаръ—въ апрѣлѣ и маѣ, а прочихъ водяныхъ птицъ—весною и съ іюля до отлета. По даннымъ 1-го Курганскаго лѣсничаго, утокъ добываютъ во всякое время года и всѣми способами, до самаго отлета. Кромѣ ружейной охоты въ широкихъ размѣрахъ практикуется въ округѣ ловля самоловными приборами—петлями, слопами, ковшами, пленками, а также тенетами и шатрами.

Количество птицъ уменьшается вслѣдствіе хищнической охоты (сѣрая куропатка почти истреблена сѣтями), что-же касается остальныхъ, то ихъ прибываетъ вслѣдствіе уменьшенія сбыта и перекочевки изъ другихъ мѣстъ. Такъ, на примѣръ, лисица появилась въ округѣ около 4-хъ лѣтъ тому назадъ.

Ишимскій округъ. Въ сѣверной части Ишимскаго округа охотничій промыселъ имѣетъ большее значеніе, нежели въ южной, мѣстами являясь даже существеннымъ источникомъ благосостоянія населенія. Вообще охота является по всему округу побочнымъ занятіемъ, которому предается однако значительная часть жителей, почему и размѣры добычи зайцевъ, тетеревей, бѣлой куропатки и утокъ достигаютъ громадныхъ размѣровъ. Кромѣ перечисленныхъ животныхъ промысляются еще въ меньшихъ количествахъ: лисицы, волки, горностан, а изъ птицъ—рябчики и гуси. Промыслы начинаются тотчасъ-же по окончаніи полевыхъ работъ, по первому заморозку и снѣгу, и продолжаются почти всю зиму. Добыча звѣрей и птицъ силками, шатрами, петлями, корзинами, капканами и прочими самоловными приборами, преобладаетъ надъ ружейной охотой. Промысляютъ по одиночкѣ или вдвоемъ.

Добыча птицы постепенно падаетъ вслѣдствіе вырубки лѣса, несвоевременной и хищнической охоты, вылавливанія молодыхъ утятъ собаками и сбора яицъ.

Таблица добычи животныхъ въ Tobольской губерніи.

Березовскій окр.	1862 г.	1863 г.
Бѣлки . . . . .	70,000	250,000
Горностан . . . . .	10,000	2,000
Лисицы . . . . .	2,700	1,400
Песцы . . . . .	5,000	2,000

Сургутскій окр.	1888—93 г. на 1 ох. въ годъ.	1896 г.
Утки . . . . .	200—300	—

Туринскій окр.		
Бѣлки . . . . .	50—300	—
	100.000 (общ. до- быча въ годъ).	
Лоси . . . . .	3—4	—
Утки . . . . .	100—200	—
Тетерева . . . . .	100 и болѣе.	—

Тобольскій окр.		Вагайское лѣсн. (юж. часть окр.).
Бѣлки . . . . .	100—400	100
Зайцы . . . . .	100—200	500
Лоси . . . . .	10—20	—
Рябчики . . . . .	80—200	200
Медвѣди . . . . .	—	10—12
Лоси . . . . .	—	100—120
Олени . . . . .	—	20—25
Рыси . . . . .	—	10—15
Лисицы . . . . .	—	10—15
Соболи . . . . .	—	10—15
Волки . . . . .	—	50—100

доходъ на  
1 охотника  
40—50—60 р.

всего  
въ  
годъ.

На крупнаго звѣря 80--100 охотниковъ.

	1896 г.	
Тарекій окр.	Муромцевское л. (вост. часть окр.).	Тарское лѣсн.
Бѣлки . . . . .	4.000—8.000	100
Горностаи . . . . .	—	25
Лисицы . . . . .	20—60	—
Медвѣди . . . . .	10—20	—
Выдры и росомахи . . . . .	20	—
Олени и лоси . . . . .	5—20	—
Зайцы . . . . .	3.000	—
Тетерева . . . . .	1,200—3,000	60—100
Рябчики . . . . .	2,000—6,000	200
Глухари . . . . .	100—200	—
Куропатки . . . . .	—	100

всего въ годъ на 100 охот-  
никовъ 1,500—2,600 руб.; на  
1 охотн. 1—10—40 руб.

годовой доходъ на 1 охот-  
ника до 60 руб.

Въ Викуловскомъ лѣсничествѣ доходъ на 1 охотника до 30—40 р.

Тюменскій окр.	1888—93 г. на 1 охотника.	
Бѣлки . . . . .	100—300	Въ Тюменскомъ лѣсн. ох. до 50 чел. Средн. доходъ 50 р., бываетъ 80—100 р.
Зайцы . . . . .	100—120	
Утки . . . . .	500	



Курганскій окр.	1896 г.	1896 г.
	1-е Курганское л.	2-е Курганское л.
Зайцы . . . . .	300,000	150,000
Волки . . . . .	—	1,000
Лисицы . . . . .	—	200
Хорьки . . . . .	—	500
Горностаи . . . . .	2,000	200
Барсуки . . . . .	—	50
Колонки . . . . .	4,000(?)	100
Утки . . . . .	—	100,000
Гуси . . . . .	—	1,000
Казарки . . . . .	—	3,000
Журавли . . . . .	—	1,000
Лебеди . . . . .	—	500
Рябчики . . . . .	—	1,500
Куропатки . . . . .	—	20,000
Тетерева . . . . .	—	70,000
Гагары . . . . .	—	2,000

Охотниковъ до 10,000 человекъ (?);  
средний доходъ 1—5 рублей.

Ялutorовскій окр.		Боровлянское л.
Зайцы . . . . .	—	4,000
Лисицы . . . . .	—	5
Волки . . . . .	—	5
Тетерева . . . . .	—	140
Рябчики . . . . .	—	120
Куропатки . . . . .	—	100

Охотникъ 10 человекъ,  
доходъ отъ охоты—20, 35,  
однако—20, 35,  
50 и 100 руб.

Ишимскій окр.	1888—1893 г.	1-е Ишимское л.
	на 1 охотника.	на 1 охотника.
Зайцы . . . . .	100—300	до 800
Горностаи . . . . .	100	—
Тетерева . . . . .	—	300
Куропатки . . . . .	—	120
Рябчики . . . . .	—	—

Охотниковъ  
3500 чел.; до-  
ходъ отъ зай-  
цевъ—43 р.,  
отъ дичи—  
78 руб.

Томская губернія. Наибольшее значеніе промысловая охота имѣетъ въ сѣверной части Томской губерніи, въ Нарымскомъ краѣ, гдѣ, для инородцевъ тунгусовъ, она является единственнымъ источникомъ дохода, для остяковъ—однимъ изъ главныхъ, равносильныхъ рыболовству, а для русскихъ крестьянъ и мѣщанъ—побочнымъ. Въ описываемомъ районѣ добываются: бѣлка, колонокъ, соболь, лисица, горностаи, медвѣдь, лось, сѣверный олень, выдра, россомаха, заяцъ, глухарь, тетеревъ, рябчикъ, куропатка, утка, гусь и лебедь.

Промышляют преимущественно артелью, по 2—5 человекъ, при чемъ расходы и прибыль дѣлятся поровну между участниками. Судя по даннымъ, сообщеннымъ Нарымскимъ лѣсничимъ, на бѣлку, соболя, лисицу, оленя и лося существуетъ промыселъ осенній—въ октябрѣ и ноябрѣ, и весенній—въ концѣ февраля и въ мартѣ, на горностаю и колонка, росомаху и зайца—только осенній; медвѣдя и выдру добываютъ круглый годъ, лѣсную дичь—осенью, зимою и весной, а водяную—весной и лѣтомъ. Всю дичь добываютъ ружьемъ съ собакой, или безъ нея, и кромѣ того, при помощи разныхъ самоловныхъ приборовъ: настораживаніемъ луковъ и ружей—*медвѣдя*, слопцами, силками и сѣтями—*зайцевъ* и *лѣсную дичь*, силками—*утокъ*, капканами, заганиваніемъ и отравой стрихниномъ и челибухой—*лисицу*.

Всѣ вообще звѣри и птицы уменьшаются въ количествѣ, а въ особенности значительно—сѣверные олени отъ сибирской язвы.

Годовой размѣръ добычи выражается, по даннымъ Нарымскаго лѣсничаго, приблизительно слѣдующими числами, которыя интересно сопоставить съ соответствующими величинами за 1854 годъ.

	въ 1854 г.		
Бѣлокъ . . . . .	100,000	шт. на 11,000	руб. 520,000 шт.
Колонковъ . . . . .	5,000	” ”	2,500 ” 4,400 шт.
Соболей . . . . .	500	” ”	2,500 ” —
Лисицъ . . . . .	500	” ”	1,500 ” 549 ”
Горностаевъ . . . . .	500	” ”	50 ” 3,800 ”
Медвѣдей . . . . .	50	” ”	600 ” 86 ”
Лосей . . . . .	500	” ”	3,000 ” 850 ”
Выдръ . . . . .	200	” ”	1,200 ” 45 ”
Росомахъ . . . . .	50	” ”	100 ” 44 ”
Сѣв. оленей . . . . .	500	” ”	1,000 ” 450 ”
Зайцевъ . . . . .	1,000	” ”	50 ” — ”
Глухарей . . . . .	500	” ”	200 ” — ”
Тетеревей . . . . .	1,000	” ”	200 ” — ”
Утокъ . . . . .	100,000	” ”	5,000 ” — ”
Гусей . . . . .	500	” ”	200 ” — ”
Рябчиковъ . . . . .	2,000	” ”	120 ” — ”
Куропатовъ . . . . .	1,000	” ”	60 ” — ”
Лебедей . . . . .	100	” ”	60 ” — ”

Судя по количеству охотниковъ, приводимыхъ въ обзоръ Томской губерніи за 1893—1894 годы, конечно не абсолютно точному, но относительно довольно вѣрному, можно до нѣкоторой степени судить, что наименьшую роль промысловая охота играетъ въ округахъ Маринскомъ и Кузнецкомъ, затѣмъ въ Барнаульскомъ, Каинскомъ, Бійскомъ и Томскомъ; въ сѣверной-же части Маринскаго округа, въ волостяхъ Ишимской и Зырянской Чулымскаго района, а въ Томскомъ округѣ,—на западъ и югозападъ отъ Томска, на прострaнствѣ 5 волостей по лѣвому берегу рр. Томи и Оби, охота имѣеть довольно важное экономическое значеніе. Промышляютъ въ Томской губерніи преимущественно *бѣлку, лисицу и колонка*, какъ ружьемъ, такъ и плашками, кулемами, черканами и проч. Любимая инородцами весенняя охота на лосей по насту почти прекратилась за истребленіемъ животныхъ.

Весной въ приобскихъ мѣстахъ утокъ ловятъ пленками; осенью и въ началѣ зимы, а также и весной охотятся на лѣсную дичь. Добываютъ кромѣ того медвѣдей, оленей, зайцевъ, волковъ, соболей, горностаевъ, рѣдко росомахъ, рысей, выдръ, барсуковъ.

Хотя промышленниковъ насчитывается въ районѣ Нелюбинскаго лѣсничества Томской губ. всего 300 человекъ, но рѣдко въ какомъ домѣ не имѣется ружья, съ которымъ кто-нибудь изъ членовъ семьи не промышлялъ-бы звѣрей и птицъ въ свободное отъ прочихъ занятій время. Охотятся въ одиночку, изрѣдка по 2—3 человекъ.

Добыча за послѣдній годъ (однихъ промышленниковъ, вѣроятно) выразилась слѣдующими числами:

Бѣлокъ . . . . .	1,200	Медвѣдей . . . . .	12
Колонковъ . . . . .	500	Гусей . . . . .	500
Горностаевъ . . . . .	100	Утокъ . . . . .	10,000
Зайцевъ . . . . .	200	Тетеревей . . . . .	2,000
Лисиць . . . . .	30	Глухарей . . . . .	300
Соболей . . . . .	25	Рябчиковъ . . . . .	2,000

Добыча эта дала средняго годового дохода на человекъ по 13 р.

Большинство животныхъ промышляютъ осенью, многихъ также и весной—медвѣдей, лосей и оленей, водяныхъ и болотныхъ птицъ, тетеревей и глухарей на току, утокъ моло-

дыхъ и лѣтомъ, сѣтями; медвѣдя на берлогѣ добываютъ съ заломомъ, лисицъ—стрѣляютъ или заганиваютъ; на прочихъ птицъ и звѣрей, кромѣ ружья, въ большомъ ходу силки, слопцы, петли, сѣти, также капканы. Колонковъ кромѣ добычи капканами травятъ собаками. Кромѣ того жителями практикуется сборъ тетеревиныхъ, гусиныхъ и утиныхъ яицъ (до 4.000 гнѣздъ).

Количество дичи ежегодно замѣтно уменьшается, что отражается также на сокращеніи числа охотниковъ; причины—истребленіе лѣсовъ, увеличеніе народонаселенія, несвоевременная и хищническая охота, въ связи съ широкимъ примѣненіемъ самоловныхъ аппаратовъ.

Въ южной части губерніи, въ горахъ Алтая охотничья фауна заключаетъ въ себѣ нѣкоторыхъ цѣнныхъ животныхъ, отсутствующихъ въ равнинной тайгѣ, среди которыхъ на первомъ мѣстѣ стоитъ, конечно, мараль; затѣмъ надо упомянуть и о кабаргѣ, многочисленныхъ косуляхъ, горныхъ козлахъ и баранахъ, суркахъ, горныхъ индѣйкахъ, курочкахъ и проч.

Одинъ маралій промыселъ, въ связи съ мараловодствомъ, сразу поднимаетъ экономическое значеніе охоты для алтайскихъ жителей, не говоря уже вообще про относительное богатство дичью Алтайскихъ горъ, по сравненію съ средней полосой Томской губерніи. Конечно, теперь уже и на Алтай далеко не то, что было раньше, когда онъ кишѣлъ пушными звѣрями, промышленники жалуются на оскудѣніе промысловъ, многіе уже бросаютъ его за невыгодностью; мараль, напримѣръ, наиболѣе цѣнный звѣрь, настолько истребленъ, что за нимъ приходится отправляться на пантовку за нѣсколько сотъ верстъ отъ мѣста жительства, напримѣръ—съ Бухтармы за Телецкое озеро, и то иногда приходятъ домой съ пустыми руками, такъ что, во всякомъ случаѣ, охоту нельзя считать исключительнымъ или главнымъ источникомъ дохода для алтайскихъ жителей, а скорѣе важнымъ подсобнымъ промысломъ.

При добычѣ животныхъ, кромѣ ружья, широкое примѣненіе имѣютъ, судя по описанію Вербицкаго (вѣроятно, нѣсколько устарѣвшему, такъ какъ оно относится къ 1869 г.), всевозможные самоловные аппараты, среди которыхъ на крупныхъ животныхъ—лосей, мараловъ, косуль—въ большомъ ходу городьба съ настораживаемыми луками, кулемки,

плашки и черканы на мелкихъ хищниковъ—хорьковъ, колонковъ, петли—на зайцевъ, сѣти—на соболей и выдръ. Также въ большомъ ходу промыселъ звѣрей по насту. Медвѣдей бьютъ на берлогѣ, съ заломомъ. О добычѣ марала смотри въ обзорѣ отдѣльныхъ промысловъ.

О промыслѣ въ западной части Алтая можно судить по даннымъ Алтайскаго лѣсничаго (Усть-Каменогорскаго уѣзда, Семипалатинской области), который, кромѣ звѣрей, перечисляетъ также и нѣкоторыхъ птицъ, служащихъ объектами добычи, а именно: глухарей, тетеревовъ, каменныхъ куропатовъ и уларовъ или горныхъ индѣекъ. Охота составляетъ побочное занятіе инородцевъ и крестьянъ (между рѣками Иртышомъ, Бухтармой, Нарымомъ и Китайской границей), при чемъ промышляютъ обыкновенно въ одиночку; на медвѣдя-же, марала и каменнаго козла охотятся партіями. Соболей и лисицъ добываютъ зимой, бѣлокъ—осенью, росомахъ, волковъ, каменныхъ козловъ (таутэковъ) архаровъ и промысловыхъ птицъ—осенью и зимой, медвѣдей—весной, въ апрѣлѣ—маѣ, мараловъ на солонцахъ—въ маѣ—іюнѣ. Осенняя охота на птицъ на току практикуется очень рѣдко. Хищныхъ, каменныхъ козловъ и друг. жвачныхъ, бѣлку и птицъ, за исключеніемъ рябчиковъ, стрѣляютъ ружьемъ, волковъ и лисицъ большею частью отравляютъ, соболей и колонковъ добываютъ ловушками, мараловъ ловятъ живыми по насту (чарыму); рябчиковъ кроютъ иногда шатрами.

По сообщенію Алтайскаго лѣсничаго, въ указанномъ выше районѣ мараль въ дикомъ состояніи представляетъ большую рѣдкость, такъ какъ его повыловили для содержанія въ маральникахъ въ прирученномъ состояніи. Мараловодство развито на Алтаѣ, главнымъ образомъ, по рѣкамъ Катуні и Бухтармѣ и по мелкимъ горнымъ рѣчкамъ, въ нихъ впадающимъ. Въ настоящее время насчитывается въ маральникахъ болѣе 300 головъ.

Енисейская губернія. Въ Енисейской губерніи различаются три полосы съ точки зрѣнія экономическаго значенія промысловой охоты, при чемъ въ сѣверной ея части, въ Туруханскомъ краѣ и Енисейскомъ округѣ, охотничій промыселъ является однимъ изъ главныхъ или даже единственнымъ источникомъ благосостоянія инородцевъ и русскихъ; въ средней, занимающей округа: Ачинскій, Красноярскій и

Канскій, относящійся къ болѣе заселенной культурно-земледѣльческой полосѣ, охота играетъ роль въ большей или меньшей степени подсобнаго промысла и, наконецъ, въ южной части, вслѣдствіе гористости края, значеніе охоты для мѣстнаго населенія опять повышается. По даннымъ „Матеріаловъ по изслѣдованію землепользованія и хозяйственнаго быта сельскаго населенія Иркутской и Енисейской губерній“, звѣропромышленность (съ средней и южной полосахъ), по размѣрамъ заработка, занимаетъ 3-е мѣсто (1-е извозъ и дворничество, а 2-е рыболовство). Число лицъ, занимающихся промысловой охотой въ изученномъ изслѣдователями районѣ выражалось по округамъ слѣдующими числами:

Канскій округъ . . .	946	дворовъ и	1104	лица.
Красноярскій . . .	226	„	265	„
Ачинскій „ . . .	757	„	1060	„
Минусинскій „ . . .	1518	„	1828	„
<hr/>				
Всего . . .	3.447	дворовъ	4,257	лица.

Енисейская губернія, простираясь отъ береговъ Ледовитаго Океана до самой китайской границы, заключаетъ въ себѣ три, послѣдовательно съ сѣвера на югъ другъ друга смѣняющія, области—тундру, равнинную и горную тайгу, причемъ, сообразно съ этимъ, мѣняются и объекты добычи. Такъ, въ Туруханскомъ краѣ, основу промысла въ тундрѣ составляетъ добыча оленей, песцовъ и, отчасти, зайцевъ, а также водяной дичи—утокъ, гусей и лебедей, промышляемыхъ преимущественно въ пору линьки а также массами, бѣлыхъ куропатокъ. Центральными пунктами охотничьяго промысла на сѣверѣ Туруханскаго края оказываются низовья рѣкъ Туда и Енисея, главнымъ образомъ Большая и Малая Тундры, въ Дудинскомъ округѣ. Южнѣе, въ районѣ тайги, добываются лисицы, бѣлки, колонки, зайцы, попадаютъ даже соболи; рѣси, сѣверные олени, лоси и проч., а изъ птицъ—тетерева, рябчики, глухари. Волки и медвѣди истребляются больше въ цѣляхъ самозащиты.

Экономическое положеніе жителей всѣхъ трехъ округовъ Туруханскаго края, Верхне-Тибетскаго, Дудинскаго и Таровскаго, въ особенности послѣдняго, въ высшей степени плачевно, ибо, вслѣдствіе особенно неблагоприятныхъ для нихъ условій обмѣна товаровъ, о чемъ будетъ сказано въ слѣдую-

щей главѣ, заработка отъ рыболовства и промысловой охоты не хватаетъ даже на удовлетвореніе самыхъ настоятельныхъ нуждъ. Къ тому-же звѣроловство въ округѣ сильно упало, на что раздавались жалобы еще въ 50-хъ годахъ, подкрѣпляемые цифровыми данными. Въ прилагаемой табличкѣ въ лѣвомъ столбцѣ показанъ размѣръ отпуска пушнины изъ г. Туруханска, по даннымъ Степанова (Описаніе Енисейской губерніи), бывший въ иные годы, до 1832 года, а въ правомъ— размѣръ отпуска 1850 года (Костровъ).

	До 1832 г.	Въ 1850 г.
Соболей . . . .	5,547 шт.	351 шт.
Лисиць . . . .	260 „	185 „
Песцовъ . . . .	21,000 „	8,730 „
Бѣлокъ . . . .	300,000 „	76,200 „
Волковъ . . . .	500 „	44 „
Медвѣдей . . . .	200 „	22 „
Горностаевъ . . .	10,000 „	200 „
Колонковъ . . . .	4,000 „	20 „
Зайцевъ . . . .	200,000 „	— „
Россомыхъ . . . .	— „	2 „
Всего . . . .	535.207 шт.	85,754 шт.

Въ лѣсной зонѣ Енисейской губерніи основу звѣринаго промысла составляетъ добыча *бѣлки*, отчасти *зайцевъ*, *лисиць*, *лѣсныхъ птицъ*, также водяныхъ; всѣ же остальные звѣри добываются рѣже и въ меньшихъ размѣрахъ; въ округахъ Канскомъ, Красноярскомъ и Ачинскомъ къ лѣснымъ животнымъ присоединяется еще дикая коза, а также, до широты Красноярска, и мараль. Но наилучшая охота на крупныхъ жвачныхъ—мараловъ, косуль, лосей, сѣверныхъ оленей существуетъ въ отрогахъ Саянскихъ горъ, т. е. въ Минусинскомъ округѣ, гдѣ охота по наступу и во время глубокаго снѣга развиты особенно сильно.

Мѣстное оружіе—винтовки, иногда допотопной конструкціи, фитильныя, съ наружными замками и деревяннымъ язычкомъ, для того чтобы удобнѣе было стрѣлять въ рукавицахъ, нерѣдко простыя кремневыя; мѣстные мастера сверяютъ ихъ обыкновенно изъ старыхъ солдатскихъ ружей. Кромѣ добычи звѣрей и птицъ огнестрѣльнымъ оружіемъ, очень сильно развито примѣненіе разныхъ самоловныхъ приборовъ, о чемъ

можно судить по книжкѣ Кривошапкина—Енисейскій округъ и его жизнь, изъ которой взята добрая половина рисунковъ, помѣщенныхъ во второй главѣ настоящей книги.

Изъ статьи „Промысловыя артели въ Енисейской губ.“ (1893 г.) мы узнаемъ, что звѣриный промыселъ, подобно рыболовству, съ незапамятныхъ временъ производится въ описываемомъ районѣ на типичныхъ артельныхъ началахъ. Таежная рѣчка, съ прилежащимъ лѣсомъ, служить мѣстомъ охоты для артели по праву перваго захвата, потому что это право освящено обычаемъ и строго охраняется. Если есть ловушки, то права артели сохраняются, пока сооруженія эти поддерживаются; иногда право артели передается по наслѣдству. Въ другихъ мѣстахъ право захвата утрачивается прекращеніемъ періода охоты. Артели въ большинствѣ случаевъ стараго происхожденія,—отецъ замѣняется сыномъ, братъ братомъ и т. д. Новыя артели возникаютъ рѣдко, еще рѣже распадаются старыя—въ случаѣ сильнаго уменьшенія или исчезновенія звѣря.

Во главѣ артели стоитъ „старшій“ или *артельный атаманъ*. Артель промысляетъ разныхъ звѣрей, при чемъ, по окончаніи промысла, дѣлится поровну не добыча, а денежная выручка отъ ея продажи, кромѣ мяса крупныхъ животныхъ, раздѣляемаго по вѣсу. Панты и шкуры продаются обыкновенно старшимъ, за что онъ и получаетъ или небольшую надбавку за хлопоты, или же угощеніе. Ружье и принадлежности къ нему у членовъ артели свои, причемъ каждый изъ нихъ вноситъ еще натурою съѣстные припасы на совмѣстное пользованіе. Въ артели бываютъ также подростки и молодые парни, но безъ участія въ барышахъ, получающіе вознагражденіе лишь съ общаго согласія артели и за особо важныя услуги.

Звѣровать отправляются обыкновенно въ тайгу съ первыхъ чиселъ октября, причемъ кочующіе инородцы промысляютъ звѣря круглый годъ, кромѣ лѣта, когда тунгусы большею частью предаются отдыху.

Бѣлокъ промысляютъ съ октября по апрѣль, ружьемъ и плашками; зайцевъ—петлями, пастями и т. п., соболей—изъ ружья и разными приборами. Количество послѣднихъ сильно уменьшается; такъ, до 1818 года ихъ промысляли въ губерніи до 9.000 штукъ въ годъ—съ нижней Тунгузки до 4.000 шт. и въ Минусинскомъ округѣ до 5.000; въ 50-хъ годахъ добы-



вали до 3.000 шт., а въ настоящее время—всего 2—3 сотни за годъ. *Лисицъ* добываютъ капканами и отравой, волковъ—тоже. *Песцовъ* во время хода отъ моря ловятъ засѣлками по берегамъ Енисея въ ловушки, и всю зиму *пастями*, также *капканами*. *Сѣверныхъ оленей* загоняютъ въ загородки, бьютъ при переправахъ черезъ рѣки, а весною по насту. Другихъ крупныхъ жвачныхъ тоже добываютъ по насту, ловятъ ямами и т. п. Осенью при переходѣ козъ изъ тайги въ степь ихъ загоняютъ верхами въ аллеи изъ загоронокъ съ ямой на концѣ. Охота на птицъ производится повсемѣстно въ губерніи, на сѣверѣ добываютъ водныхъ, на югѣ—лѣсныхъ; въ южной части Минусинскаго округа—болѣе степной—также и степныхъ. Дичь—тетерева, глухари—ловится тоже самыми хищническими приѣмами: кладами, ковшами, шатрами и проч.

Количество промысловыхъ животныхъ по всей губерніи, а вмѣстѣ съ тѣмъ и промыслы, годъ отъ году падаютъ вслѣдствіе лѣсныхъ пожаровъ, несвоевременной и хищнической охоты и распространенія золотыхъ приисковъ въ глубь тайги. Иностранцы вмѣстѣ съ тѣмъ бѣднѣютъ съ каждымъ годомъ. По мнѣнію Латкина, автора „Енисейской губерніи въ ея прошломъ и настоящемъ“, установленіе запретныхъ сроковъ охоты для оленей и пушныхъ звѣрей необходимо. Также необходимо воспретить продажу и отдачу въ оброчное содержаніе русскимъ промышленникамъ звѣроловныхъ участковъ, приобретаемыхъ у иностранцевъ мѣстными кулаками за низкую цѣну. Равно слѣдуетъ наблюдать и за правильностью сбора ясака, при чемъ бываютъ нерѣдко прижимки.

Что касается размѣровъ добычи, то во всей губерніи безъ Туруханскаго края добывалось, по даннымъ памятныхъ книжекъ, пушныхъ звѣрей.

		Р.	К.
въ 1883 г. . . . .	271,534 штуки на	73,894	—
„ 1884 „ . . . . .	429,804 *) „ „	93,785	—
„ 1885 „ . . . . .	135,700 **) „ „	59,760	—
„ 1886 „ . . . . .	149,900 „ „	130,268	—

\*) Бѣлокъ, въ одномъ Енисейскомъ округѣ, 271.534 шт. на 33.389 р 59 к.

\*\*) По другимъ даннымъ, въ одномъ Енисейскомъ округѣ въ 1885 году упромышлено бѣлокъ 430.000 штукъ.

		Р.	К.
въ 1888 г. . . .	127,856 шт. *)	на 111,108	—
„ 1889 „ . . .	—	86,567	—
„ 1890 „ . . .	—	127,846	25
„ 1892 „ . . .	—	137,650	—
„ 1893 „ . . .	—	123,897	80
„ 1894 „ . . .	—	68,936	—
Въ Туруханскомъ краѣ.			
1894 г. . . .	138,000 штукъ	на 28,000	руб.

Иркутская губернія. Промысловая охота, по новѣйшимъ даннымъ Молодыхъ и Кулакова, имѣетъ существенное значеніе для многихъ мѣстностей Иркутской губерніи, въ особенности въ тѣхъ русскихъ волостяхъ и инородческихъ вѣдомствахъ Иркутской губерніи, которыя лежатъ вблизи тайги. Таковы всѣ волости и вѣдомства, расположенныя у отроговъ Саянскихъ горъ, по побережью Байкала и Малаго моря, водораздѣльному хребту между Ангарой и Леной. Въ центральной части губерніи охотничьи промыслы уже не имѣютъ такого важнаго значенія, хотя производятся почти повсемѣстно. Авторы полагаютъ, что охотою, какъ промысломъ, занимаются въ губерніи около  $\frac{2}{3}$  всего населенія.

Въ „Матеріалахъ по изслѣдов. землепользов. и хоз. быта сельск. населенія Иркутской и Енисейской губерніи“ (1890 г.) приводятся слѣдующія числа касательно числа лицъ, занимающихся охотою.

Иркутскій округъ . . .	1,229 дворовъ	1,416 лицъ.
Балаганскій „ . . .	1,372 „	1,471 „
Нижнеудинскій „ . . .	1,576 „	1,924 „
Верхоленскій „ . . .	— „	784 „

По другимъ округамъ указаній не имѣется.

Наибольшее значеніе имѣетъ добыча *бѣлки*, которую промышляютъ ружьемъ и плашками съ октября. Кромѣ бѣлки добываютъ соболей, мараловъ, козъ, кабаргу, лосей, лисицъ, зайцевъ, хорьковъ, горностаевъ, медвѣдей и волковъ, рысей, росомахъ и выдръ. Промыселъ крупныхъ жвачныхъ—козъ и мараловъ—тоже очень значителенъ.

\*) По мнѣнію Латкина, эти данныя, взятыя изъ памятной книжки за 1888 годъ, не вѣрны, потому что одной бѣлки вывозится изъ губерніи болѣе 1.500.000 штукъ.

Изъ птицъ добываютъ преимущественно: рябчиковъ, глухарей, тетеревовъ, куропатокъ, также водяныхъ, главнымъ образомъ—утокъ и гусей. Охота на нихъ не имѣетъ большого значенія и лишь въ рѣдкихъ случаяхъ производится для продажи добычи.

Промышляютъ звѣрей артелью по 3—5—10 человекъ, хотя распространена и одиночная охота.

Добыча бѣлки и другихъ животныхъ ружьемъ наиболѣе практикуется въ мѣстахъ; гдѣ звѣроловство развито слабо, поближе къ административнымъ центрамъ, гдѣ начальство преслѣдуетъ ловушки; въ настоящихъ же звѣроловныхъ угодьяхъ всевозможные самоловные приборы имѣютъ весьма широкое примѣненіе. Винтовки почти повсемѣстно кремневая.

*Соболей* бьютъ ружьемъ и ловятъ куркавками, плашками, иногда на тропахъ въ періодъ течки ставятъ петли, выкуриваютъ. Буряты охотятся за соболемъ специально, а русскіе бьютъ попутно. Соболиный промыселъ сильно сокращается.

*Мараловъ* бьютъ преимущественно на солонцахъ, козъ ловятъ въ большомъ количествѣ въ ямы и по насту, равно какъ и лосей (но послѣднихъ мало); охотятся также на пикъ весной на озимяхъ, облавой на гонбицахъ, петлями на тропахъ, кулемами и проч.; убыль козъ замѣчается повсемѣстно.

Петли ставятся также на кабаргу, оленя и лося.

*Зайцевъ* ловятъ преимущественно петлями, также пастями и кряжами (по мѣстному кулемами).

*Волковъ* и *лисицъ* травятъ кое-гдѣ стрихниномъ и ловятъ пастями. На волковъ устраиваются еще облавы и гонка верхами; буряты Балаганскаго округа, Унгинскаго вѣдомства, при этомъ вооружаются лукомъ и стрѣлами.

Медвѣдей бьютъ на берлогѣ съ заломомъ, при случайной встрѣчѣ или съ лабаза. Добываютъ мало.

Птицъ бьютъ ружьями (глухарей на токахъ) и ловятъ слопцами и *корчагами* (родъ ступы).

Въ Иркутской губерніи повсемѣстно констатируется паденіе охотничьяго промысла вслѣдствіе цѣлаго ряда причинъ—уничтоженія лѣсовъ вырубкой и пожарами, несвоевременной и хищнической охоты, развитія земледѣлія и вымиранія кочевыхъ инородческихъ племенъ—тунгусовъ, карассовъ и отчасти бурятъ—главныхъ звѣролововъ.

Слѣдующая таблица, хотя и сильно устарѣвшая, можетъ дать нѣкоторое представленіе объ относительномъ размѣрѣ добычи разныхъ животныхъ въ Иркутской губерніи.

	Добывалось во всей губерніи.		
	1861 г.	1862 г.	1863 г.
Соболей . . .	317	955	1,038
Лисиць . . .	632	635	806
Хорьковъ . .	4,107	7,013	10,491
Выдръ . . .	69	59	68
Медвѣдей . .	174	212	263
Волковъ . .	353	360	328
Бѣлокъ . . .	13,417	530,856	898,495
Горностаевъ .	3,430	5,699	7,872
Сохатыхъ . .	273	295	361
Изюбровъ . .	98	104	30
Оленей . . .	174	274	639
Козь . . .	4,630	4,219	5,001
Кабановъ . .	7	19	36
Барсуковъ . .	13	10	12
Зайцевъ . . .	7,015	12,522	12,400
Сурковъ . . .	—	—	163
Кабарги . . .	124	97	121
Сайгаковъ ? .	—	—	21
Россомохъ . .	14	17	10
Рысей . . . .	—	—	3
Колонковъ . .	16	135	298
Летягъ . . .	39	543	552

Якутская область. Для обзора охотничьихъ промысловъ представляется наиболѣе цѣлесообразнымъ воспользоваться превосходнымъ трудомъ Сѣрошевскаго „Якуты“, содержащимъ много интересныхъ данныхъ по излагаемому нами вопросу, основанныхъ на личномъ обстоятельномъ знакомствѣ съ мѣстными условіями. Такъ, въ Якутской области изъ 270.000 жителей на долю якутъ приходится до 230.000 человекъ, въ виду чего, по тому, насколько развита охота среди нихъ, можно судить до нѣкоторой степени вообще о значеніи этого промысла въ краѣ.

Изъ работы Сѣрошевскаго мы узнаемъ, что звѣроловство въ настоящее время играетъ самую незначительную роль въ

якутскомъ хозяйствѣ. Хотя на сѣверѣ въ нѣкоторыхъ мѣстахъ добыча дикихъ оленей, ленныхъ утокъ и гусей въ известное время года и составляетъ единственный источникъ пропитанія, но вообще, во всемъ краѣ, якуты на охотничью выручку рассчитываютъ мало. Въ южныхъ земледѣльческихъ улусахъ и вообще густо населенныхъ, въ особенности въ приленскихъ наслегахъ, звѣроловство почти прекратилось, а добыча лѣсной и водяной птицы производится въ малыхъ размѣрахъ; мѣстами и совсѣмъ не охотятся за полнымъ отсутствіемъ звѣрей и птицъ; звѣрь остался еще на сѣверѣ, да въ гористомъ центральномъ и крайнихъ поясахъ, гдѣ, по Алдану, Маѣ, Вилюю, Нью, Муѣ, Пеледуѣ и другимъ рѣкамъ, якуты занимаются охотой. Впрочемъ, учесть промышленную самими якутами добычу пушнины довольно трудно, такъ какъ оказывается, что даже на сѣверѣ, не говоря уже про болѣе населенныя мѣстности, якуты играютъ роль посредниковъ между купцами и прочими инородцами— тунгусами, чукчами и юкагирами, вымѣнивая у нихъ шкуры пушныхъ звѣрей на разные продукты скотоводства, рыболовства и другіе товары, вслѣдствіе чего добрая половина пушнины, сбываемой якутами купцамъ, добыта другими инородцами.

Что касается числа охотниковъ изъ якутъ, то въ 1889 году, по официальнымъ даннымъ, они распредѣлялись по отдѣльнымъ округамъ слѣдующимъ образомъ:

Якутскій округъ	6,150	или	9%	мужскаго населенія
Олекминскій „	140	„	2 <sup>4</sup> / <sub>5</sub> %	„
Вилюйскій „	1,740	„	6%	„
Верхоянскій „	3,600	„	66%	„
Туруханскій „	300	„	100%	„
Колымскій „	600	„	35%	„

12,359 человѣкъ.

Главнымъ объектомъ добычи якутовъ составляютъ разныя птицы, изъ коихъ *утки* всякаго рода занимаютъ первое мѣсто (и утиныя яйца); за ними слѣдуютъ *куропатки* и *рябчики*, *тетерева*, *глухари*, *гуси*, *лебеди* и многочисленныя мелкія птички, зуйки и другіе кулики, сныгири и подорожники (добываютъ подростки четырехконечными стрѣлами и петлями). Звѣри-же, по убывающему количеству добычи, распо-

лагаются въ слѣдующемъ порядкѣ: *зайцы, горностаи, бѣлки, лисицы, песцы, овражки* (*Spermophilus Eversmanni*), *сѣверные олени, лоси, медведи* и *соболя*. Прочихъ животныхъ добываютъ единично, попутно, при случаѣ.

Пушнина, добываемая въ Якутской области, благодаря мѣстнымъ климатическимъ и топографическимъ условіямъ, причисляется къ самымъ лучшимъ сортамъ.

Что касается способовъ добычи, то, во первыхъ, Сѣрошевскій отмѣчаетъ интересный фактъ, что якуты ни для какихъ животныхъ *ямъ* не употребляютъ, а во вторыхъ, что въ краѣ въ самыхъ широкихъ размѣрахъ практикуются разные самоловные приборы, хищническіе — съ нашей точки зрѣнія — приемы добычи; ружья — кремневая винтовки, въ большомъ ходу также лукъ и стрѣлы.

Самыми любимыми якутскими ловушками оказываются всевозможныя волосяныя *петли* (тиргень), *луки-самострѣлы* (айя) и *пасты* (сохсо). Водяныхъ птицъ — *гусей* и *утокъ* — сами добываютъ въ пору линьки, обычнымъ способомъ, загоняя въ амбарчики на берегу, а ленныхъ *лебедей* — стрѣляютъ, колютъ, бьютъ палками, или свертываютъ имъ шею, сбравъ въ кучу среди озера.

Въ виду того интереса, какое представляютъ замѣтки автора цитируемой работы объ отдѣльныхъ животныхъ Якутской области, считаемъ не лишнимъ привести ихъ здѣсь, въ сокращенномъ видѣ.

*Заяцъ*. Особенно богатые зайцами годы повторяются лѣтъ черезъ 10, при чемъ въ Верхоянскѣ заячьимъ годомъ былъ 1884 г. У кого устроено нѣсколько десятковъ петель, тотъ носилъ добычу ежедневно, а года два передъ тѣмъ на 100 петель въ недѣлю попадалось не болѣе 1—2 зайцевъ. Особенно много ихъ въ предгоріяхъ, гдѣ за зиму промышленникъ добываетъ по 300 штукъ.

Осенью, съ начала желтѣнія травы, ловятъ ихъ волосяными петлями въ засѣкахъ на тропахъ, съ ноября — луками — самострѣлами, а съ марта — пастями.

Заячій мѣхъ очень распространенъ у якутовъ и считается самымъ теплымъ, заячье одѣяло — единственное спасеніе отъ ревматизма.

*Лисицы* кочуютъ слѣдомъ за зайцами. Добыча ихъ составляетъ видную часть промысла. Водятся всюду, кромѣ

высокихъ скалистыхъ мѣсть. Промышляютъ лисъ капканами, луками, пастями, и заганиваютъ на лошади. На сѣверѣ шкура лисицы составляетъ мѣновую единицу.

*Песець* добывается въ области тундры и, по размѣрамъ добычи, слѣдуетъ за лисицей. На западѣ отъ Лены забѣгаетъ зимою до 68° сѣв. широты. Крайнѣ вредно отражается на ходѣ промысла, по даннымъ обзора Якутской области за 1891 годъ, выкапываніе молодыхъ песцовъ изъ норъ, такъ какъ шкурки ценяты продаются за ничтожную цѣну.

*Волкъ.* Волки въ тундрѣ водятся большими стадами и сильно вредятъ оленеводству. Добываются исключительно *луками* и *отравой* (сулемой и проч.).

*Бѣлка.* Бѣличій промыселъ среди якутъ развитъ слабо, ибо ея много въ высокоствольныхъ нагорныхъ лѣсахъ, мало пригодныхъ для заселенія якутами скотоводами, за отсутствіемъ луговъ. Добывается главнымъ образомъ инородцами. Мѣхъ мало употребляется якутами и весь вывозится. Добывается винтовками и луками, рѣже петлями, капканами на гнѣздахъ и черканами.

Въ сѣверныхъ округахъ бѣличьи шкурки ходять, какъ мелкія мѣновыя монеты.

*Летяга.* На Витимѣ бьютъ довольно много, въ Верхоянскомъ округѣ въ небольшомъ количествѣ, а въ окрестностяхъ Якутска и на Вилюѣ совсѣмъ не промышляютъ.

*Бурундуки* и *еврашки* (*Lepus dauricus*) истребляются больше какъ животныя, наносящія вредъ хлѣбнымъ посѣвамъ выѣданіемъ колосевъ.

*Водяныя крысы* добываются на шапки и мѣховую подбивку перчатокъ и чулокъ, утилизируются бѣдняками. Бѣдные вилюйскіе якуты даже ѣдятъ ихъ.

*Горностай*—самый распространенный изъ промысловыхъ звѣрьковъ. Водится по всей области, появляясь періодически въ большомъ количествѣ. Употребляется какъ самая мелкая мѣновая монета.

*Ласка.* Рѣже горностая, но цѣнится дешевле.

*Колонокъ.* Рѣдокъ.

Всѣхъ мелкихъ звѣрьковъ—хищниковъ и грызуновъ—ловятъ преимущественно черканами.

*Соболь.* Былъ прежде распространенъ по всей области, а теперь, кромѣ рѣки Витима, онъ нигдѣ болѣе не встрѣчается.

Большинство соболей, обращающихся въ торговлѣ, добывается тунгусами.

*Медвѣдь* нѣкогда встрѣчался во всей области, теперь же только въ пустынных мѣстностяхъ, въ предгоріяхъ, долинахъ рѣкъ и горныхъ падахъ. На Амгинско-Ленскомъ плоскогорьи медвѣдя нѣтъ совсѣмъ. Добываютъ ихъ преимущественно на берлогахъ или ловятъ въ *кулемы* или *амбарныя пасты* на приманку.

*Кабарга*. Встрѣчается по Ленѣ даже сѣвернѣе Олекмы, по въ маломъ количествѣ.

*Косуля*. На Ленѣ, не ниже Олекминска; по Витиму и Мачѣ въ большомъ количествѣ.

*Каменный баранъ* (*Ovis nivicola*) водится въ неприступныхъ мѣстахъ внутренняго горнаго пояса. Тунгусы добываютъ ихъ въ большомъ количествѣ.

*Лось* встрѣчается теперь изрѣдка въ глухихъ мѣстахъ. Специально лосинаго промысла у якутовъ нѣтъ и никогда не было.

*Сѣверный олень*. Какъ промысловый звѣрь, въ достаточномъ количествѣ водится только въ Колымскомъ округѣ и въ сѣверной части Верхоянскаго, на Ленѣ, Оленекѣ, Анабарѣ, Хатангѣ и проч. На южныхъ-же плоскогорьяхъ его мало. Объ огромныхъ тысячныхъ табунахъ оленей, кочевавшихъ съ сѣвера на югъ, упоминаемыхъ путешественниками конца прошлаго и начала нынѣшняго столѣтія, остались лишь преданія. Теперь попадаютъ въ одиночку или небольшими стадами, главнымъ образомъ, въ горахъ и предгорьяхъ; лѣтомъ спускаются на луга. Охотники промышляютъ ихъ изъ вишговыхъ, подстерегаютъ осенью на переправахъ черезъ рѣки, ставятъ на нихъ, также какъ и на лосей, самострѣлы въ оградѣ, и гоняютъ по насту на лыжахъ.

(О добычѣ водяныхъ птицъ упоминалось выше).

*Куропатка бѣлая*. Наравнѣ съ зайцемъ, бѣлая куропатка составляютъ во многихъ мѣстахъ главную основу лѣснаго якутскаго промысла, подобно тому какъ утка—водяного. Ловятъ волосяными петлями въ засѣкахъ, такимъ-же способомъ добываютъ рябчиковъ, тетеревей и даже глухарей. Съ марта по сентябрь куропатки откочевываютъ къ тундрѣ, частью же уходятъ въ горы, а на зиму собираются на плоскогорьяхъ.

*Рябчики* добываются во множествѣ.



*Глухари*—каменный (*T. urogalloides*) и пальникъ (*T. urogallus*—рѣже перваго)—и *тетерева* когда-то составляли видный промыселъ у якутовъ, особенно на токахъ, но теперь токовища перевелись и птицы куда-то дѣлись.

*Зуйковъ* ловятъ тоже петлями въ низкихъ длинныхъ за-сѣкахъ въ области тундры.

Какъ видно изъ всего только-что изложеннаго, и въ этой малонаселенной далекой окраинѣ, ископномъ звѣроловческомъ центрѣ, житницѣ пушного товара, охотничье хозяйство находится въ совершенномъ разстройствѣ, и звѣриные промыслы стоятъ на пути къ полному упадку.

Забайкальская область. Звѣроловство служить почти единственнымъ источникомъ существованія для бродячихъ инородцевъ; для остального же населенія играетъ роль важнаго подспорья въ хозяйствѣ, конечно, въ мѣстностяхъ, еще изобилующихъ лѣсами. Охотою занимаются какъ бродячіе тунгусы и орочоны, такъ и осѣдлые буряты, русское земледѣльческое населеніе и казаки, при чемъ три послѣднихъ категоріи лицъ, конечно, въ свободное отъ другихъ занятій время.

Главную основу промысла составляютъ: *бѣлка, соболь, лисица* и *изюбрь*; кромѣ нихъ охотятся также на всѣхъ почти промысловыхъ животныхъ, обитающихъ въ краѣ, фауна котораго интересна въ томъ отношеніи, что, кромѣ животныхъ горныхъ и свойственныхъ тайгѣ, здѣсь попадаются также и степныя, каковы, напримѣръ, *дзерены* и *джигеттаи* (куланы), забѣгающіе изъ Монголіи. Изъ прочихъ животныхъ, служащихъ объектомъ промысла, наиболѣе важными будутъ: *косуля, лось, ств. олень, кабарга, кабанъ, медвѣдь, волкъ, барсукъ, рысь, росомаха, хорекъ, горностаи, тарбаганъ* (буряты) и другіе. Изъ птицъ добываются: утки, гуси, глухари, тетерева, рябчики и проч. Птичьи промыслы имѣютъ второстепенное значеніе.

Въ Западномъ Забайкальѣ охотятся преимущественно въ верховьяхъ Чикоя, а по среднему теченію этой рѣки земледѣльческое населеніе ходитъ промыслять звѣрей въ горныя хребты, тянущіеся съ обѣихъ сторонъ долины. Селеніями, занимающимися преимущественно охотой, по даннымъ Крюкова (Западное Забайкалье въ с.-хоз. отношеніи), оказываются: Урлукъ и Малета (бѣлка), Байхоры (весной—изюбры, осенью

и зимой—бѣлка, медвѣдь, кабарга и лисица), Шимберликъ (бѣлки, изюбры, медвѣди, волки, лисицы и козули), Укырѣ-Шонай; станицы: Мензинская, Шерегольская, Усть-Урлукская, Цакирская и др.; волости Турунтаевская и Батурина и Баргузинскій округъ. Буряты Баргузинской степной думы занимаются охотой, а Селенгинской, Хоринской и Кударинской — очень немногіе.

Въ Восточномъ Забайкальѣ (Крюковъ) звѣроловство имѣетъ важное значеніе для осѣдлыхъ тунгусовъ Урульгинской степной думы. Тунгусы и ороконы въ сѣверной части Забайкалья теперь большею частью осѣдлы и охотою занимаются лишь въ свободное отъ хозяйства время.

Русское населеніе звѣруетъ по верхнему теченію рр. Ингоды и Онона и между Шилкой и Аргунью, къ сѣверовостоку отъ Нерчинско-заводскаго тракта.

Въ верховьяхъ Ингоды и Онона добываютъ соболей, изюбровъ, косуль, медвѣдей, лисицъ, кабановъ и рысей. Соболей тунгусы преслѣдуютъ иногда даже далеко въ Монголіи.

Между Шилкой и Аргунью добываютъ лосей, изюбровъ, косуль, медвѣдей, лисицъ, волковъ и барсуковъ.

Промыселъ практикуется преимущественно на артельныхъ началахъ и, гораздо рѣже, въ одиночку. Ружья—винтовки, обыкновенно кремневые. Осенній промыселъ пушного звѣря начинается обыкновенно съ 1 октября и продолжается до половины ноября<sup>1)</sup>; послѣ заговѣнья промышлять мѣшаютъ обыкновенно глубокіе снѣга, выпадающіе на хребтахъ. Крупнаго же звѣря—*изюбра*, *лося*, бьютъ обыкновенно весной, въ апрѣль—маѣ. Козь стрѣляютъ почти круглый годъ.

Добываютъ животныхъ не только ружьями, но и всякими самодѣльными приспособленіями: жвачныхъ — ямами въ городьбѣ или засѣкахъ, мараловъ — на солонцахъ, зеленяхъ, на трубу, козъ, кромѣ того, пастями и т. п., не разъ уже описанными, способами.

Въ настоящее время, съ 1893 года, для поддержанія охотничьяго промысла, крайне въ этомъ нуждающагося, въ виду повсемѣстнаго уменьшенія количества дичи, приамурскимъ генералъ-губернаторомъ изданы правила, которыми воспре-

---

<sup>1)</sup> По *Крюкову*, съ верховьевъ Ингоды уходятъ на „бѣлку“ почти всѣ мужчины, съ Покрова на срокъ отъ одного до трехъ мѣсяцевъ.

щены истребительные для дичи способы охоты: капканами, петлями, настораживаніемъ ружей, отравой и особенно вредный такъ называемый „*лудяный*“ способъ—ловля ямами въ проходахъ безконечной городьбы.

Въ краѣ уже давно практикуется *изюбководство*,—домашнее содержаніе изюбра для ежегоднаго спливанія свѣжихъ пантъ на продажу; промыселъ этотъ развитъ преимущественно въ Вернеудинскомъ и Троицкосавскомъ округахъ, гдѣ, по даннымъ Крюкова, насчитывается всего 476 штукъ ручныхъ изюбровъ, по даннымъ же Забайкальскаго Отдѣла Императ. Общ. разнож. охотничьихъ и промысловыхъ животныхъ и правильной охоты (Отчетъ о дѣят. отдѣла за 1893—94 г., стр. 3), ихъ считается до 1,000 головъ, при чемъ чистой прибыли отъ нихъ получается ежегодно 80,000 рублей.

Амурская область. Звѣроловство для инородцевъ Амурской области является главнымъ источникомъ существованія, для казаковъ же и русскихъ крестьянъ оно служитъ весьма важнымъ подспорьемъ въ хозяйствѣ. Главнымъ промысломъ въ краѣ служитъ добыча дикой козы или косули, въ особенности такъ называемой ходовой, т. е. въ періодъ массовыхъ перекочевокъ косуль весною изъ Манчжуріи на Амуръ, а въ началѣ зимы, когда замерзнуть рѣки, снова обратно за китайскую границу. Въ это время ихъ истребляютъ массами и запасаются мясомъ чуть не на цѣлый годъ, а изъ шкуръ шьютъ дохи и дѣлаютъ замшу.

Козь бьютъ казаки (по Грумъ-Гржимайло) въ Игнатинскомъ округѣ, на ходовую охотятся въ Кумарскомъ, Екатерининскомъ, Раддевскомъ, Екатерино-Никольскомъ и Михайло-Семеновскомъ округахъ, а также въ Томской волости Зейско-Бурейскаго района.

Кромѣ козы важными объектами добычи служатъ также *изюбры* (маралы), промышленные казаками въ Игнатинскомъ и Албазинскомъ округахъ на верхнемъ Амурѣ и Раддевскомъ, Екатерино-Никольскомъ и Михайло-Семеновскомъ—на южномъ Амурѣ. Добываются также и *лоси* въ округахъ Албазинскомъ, Чернявскомъ и Михайло-Семеновскомъ и *кабарги*—въ Игнатинскомъ и Албазинскомъ. Кромѣ того, казаки промышленяютъ *зайцевъ* (мало), *медвѣдей*, *волковъ*, *лисицъ* и *бѣлокъ*, всѣ же прочіе пушные промыслы находятся въ рукахъ у инородцевъ. Птичьимъ же промысломъ занимается преимущественно

щественно русское населеніе, добывающее утокъ и гусей во всей области, глухарей и рябчиковъ—мѣстами, а фазановъ— въ Екатерининской и Екатерино-Никольской областяхъ. Ино-родцы ловятъ рябчиковъ петлями на концахъ палокъ.

Кромѣ перечисленныхъ выше звѣрей, важное значеніе имѣетъ добыча соболей; меньшую роль играетъ промыселъ колонковъ, рысей, выдръ, сѣверныхъ оленей и еще менѣе значительную — росомахъ, тигровъ, барсовъ, волковъ и кабановъ.

Медвѣдей, которыми край изобилуетъ, тунгусы добываютъ рогатиной или копьемъ и иногда настораживаютъ на нихъ загородки съ самострѣлами. Соболи встрѣчаются теперь чаще всего въ Буреинскихъ горахъ. Колонковъ добываютъ при случаѣ, лучшихъ въ горахъ по Буреѣ; выдръ—больше всего въ сѣверной части области; рысь довольно обыкновенна и преслѣдуется очень усердно, благодаря высокой цѣнѣ (до 25—30 р. за шкуру), платимой за нее въ Манчжуріи и Китаѣ. Лисицы попадаются самыхъ цѣнныхъ сортовъ. Бѣлокъ—изобиліе и размѣръ добычи за зиму — по нѣсколько сотъ штукъ на ружье. Сѣверныхъ оленей охотники и туземцы убиваютъ, подкрадываясь за прикрытіемъ домашнихъ.

Грумъ-Гржимайло (Описаніе Амурской области, 1894 г.) въ концѣ обзора амурскихъ промысловъ сообщаетъ, что уменьшеніе и даже совершенное истребленіе нѣкоторыхъ породъ животныхъ предвидится въ недалекомъ будущемъ, почему и не слѣдуетъ, по его мнѣнію, медлить съ упорядоченіемъ охоты и звѣриныхъ промысловъ въ Амурскомъ краѣ.

Въ послѣдніе годы время охоты ограничено извѣстными сроками; такъ, наприкладъ, на соболя запрещена охота съ весны до 15 октября, на другихъ звѣрей, не хищныхъ, съ 15 марта по 1 мая. Запрещены также засѣлки для добычи изюбровъ.

О размѣрахъ доходности промысловой охоты въ краѣ можно приблизительно судить по слѣдующимъ немногимъ официальнымъ даннымъ:

	Звѣриный промыселъ.	Птичій промыселъ.	Число добы- тыхъ козъ.
	Р у б л е й.		Штукъ.
1886 г. Казаки. . . . .	23,700	—	—
Крестьяне. . . . .	5,000	—	—
	<hr/>		
	28,700		

	Звѣриный промыселъ.	Птичій промыселъ.	Число добы- тыхъ козъ. Штукъ.
	Р у б л е й.		
1887 г. Крестьяне. . . . .	35,000	5,000	30,000
1888 „ Населеніе области. . .	—	—	150,000 (Исключительно удачный годъ)
1889 „ Казаки. . . . .	22,000	—	—
Крестьяне <small>средн. годовые размѣры добы- чи по даннымъ за 10—15 лѣтъ</small> . . . . .			
	47,000		

Приморская область. Во всей приморской области промысловая охота имѣетъ первостепенное значеніе не только для инородцевъ, исключительно живущихъ охотою, но и для русскаго населенія, удѣляющаго ей немало времени. Это остался единственный уголокъ въ предѣлахъ Россійской Имперіи, гдѣ соболя встрѣчаются еще въ такомъ количествѣ, что составляютъ основу звѣринаго промысла, хотя и здѣсь они исчезаютъ, можно сказать, не по днямъ, а по часамъ

Уссурійскій край. Въ Уссурійскомъ краѣ право первенствующаго значенія, какъ объекта промысловой охоты, можетъ быть еще оспариваемо у соболя двумя-тремя видами оленей: *косулей*, тоже въ громадныхъ количествахъ истребляемой въ періодъ хода ея изъ Манчжуріи и обратно, подобно тому, какъ это имѣетъ мѣсто въ Амурской области, *изюбромъ* и *пятнистымъ оленемъ* или *аксисомъ*, горячо преслѣдуемыхъ ради пантъ, которые у послѣдняго вида достигаютъ еще большей цѣнности, чѣмъ изюбровые. Время пантовки или охоты за рогами изюбра на солонцахъ падаетъ на май-іюнь, а на аксиса — на іюль, причемъ послѣдняго бьютъ преимущественно на юго-восточномъ, приморскомъ склонѣ хребта Сихотэ-Алинь. Кромѣ того, мы встрѣчаемъ въ Уссурійскомъ краѣ еще одинъ видъ довольно развитаго пушнаго промысла—добычу хотя и малоцѣннаго, но распространеннаго въ краѣ звѣря—енотовидной собаки или амурскаго енота (*Canis procyonoides*). Енота мѣстные инородцы—гольды и орочны — промышляютъ, главнымъ образомъ въ долинахъ рѣкъ Инана и Вака, осенью, по ночамъ, по описанію Надарова, при помощи собакъ, которымъ на шею привязываютъ небольшіе бубенчики. Напавъ на слѣдъ, собака догоняетъ звѣря, душитъ его, а охотникъ идетъ на звонъ и подбираетъ добычу, которая осенью бываетъ весьма жирна.

По окончаніи енотоваго промысла инородцы отправляются въ глухую осень и зиму въ хребты для добычи соболя и другихъ пушныхъ звѣрей, которыхъ инородцы также промышляютъ при помощи собакъ или пастораживаніемъ особыхъ лучковъ. Казаки добываютъ пушного звѣря собаками или стрѣльбой изъ ружей, а китайцы—разными ловушками. Фауна промысловыхъ животныхъ края тождественна съ амурской, причемъ, однако, здѣсь не хватаетъ чисто тасжныхъ сѣверныхъ формъ — сѣвернаго оленя, въ большей части области лося, также росомахи; зато мы встрѣчаемъ здѣсь тигровъ, убиваемыхъ и отравляемыхъ ежегодно приблизительно въ количествѣ 120—150 штукъ. Добываютъ здѣсь также медвѣдей, лисицъ, рысей, выдръ, колонковъ, барсуковъ, волковъ, кабановъ и барсовъ.

Надаровъ, констатируя еще въ 1888 году замѣтное пониженіе продуктивности промысловой охоты въ краѣ, признавалъ главною причиною этого явленія—ежегодный переходъ все въ большемъ и большемъ количествѣ на нашу территорію изъ-за китайской границы промышленниковъ гольдовъ ради добычи соболей и енотовъ. Вообще, пишетъ авторъ, ежегодный приливъ въ наши предѣлы иностранныхъ промышленниковъ очень тяжело ложится на экономическое значеніе нашихъ инородцевъ.

Что касается размѣровъ добычи, то въ 1892 году заработка казачьяго населенія отъ звѣриной охоты равнялся 13.000 рублямъ, въ 1893 году—14.171 р., въ 1894—13.525 р. Въ 1891 году было продано во Владивостокъ изъ Сучанскаго участка мяса дикой козы и пятнистаго оленя 4.000 пудовъ, на 8.000 рублей.

Удскій округъ. Въ Удскомъ округѣ промысловая охота составляетъ единственный источникъ для существованія инородцевъ. Главными предметами добычи служить *соболь*, затѣмъ бѣлка, лисица, медвѣдь, сѣверный олень, лось, росомаха, выдра, хорекъ и проч. Удскіе соболя самые цѣнные изъ всѣхъ, гдѣ-либо добываемыхъ; они совершенно темные, вдвое дороже Камчатскихъ. Попадаются иногда очень рѣдкіе, *розовые* экземпляры (бѣловатые). Бѣлка удская тоже высшаго качества. Звѣринные промыслы начинаются съ октября и кончаются въ апрѣль; птицы добываются лишь для собственнаго пользованія.

Добыча звѣрей за послѣдніе годы равнялась:

	1892 г.	1893 г.	1894 г.	
Соболей . . . . .	1,887 шт.	1,963 шт.	2,459 шт.	
Бѣлокъ . . . . .	17,000 рублей	4,338 "	4,992 "	
Лисицъ . . . . .		628 "	620 "	
Лосей . . . . .		121 "	119 "	
Сѣв. оленей . . . . .		на	240 "	264 "
Медвѣдей . . . . .		208 "	76 "	
Россомахъ . . . . .		10 "	17 "	
Выдръ . . . . .		168 "	242 "	
Хорьковъ . . . . .		281 "	218 "	

Охотскій округъ. Наибольшее экономическое значеніе имѣть въ округѣ добыча *бѣлокъ* (высшаго качества) и *сѣверныхъ оленей*; за ними уже слѣдуетъ промыселъ лисицъ, каменныхъ барановъ, медвѣдей въ маломъ количествѣ—волковъ, выдръ, горностаевъ и проч. Кромѣ того добывается много птицъ.

За послѣдніе годы было добыто въ округѣ.

	1892 г.	1893 г.	1894 г.
Бѣлокъ . . . . .	94,654 шт.	61,728 шт.	59,530 шт.
Лисицъ . . . . .	811 "	1,064 "	859 "
Медвѣдей . . . . .		164 "	200 "
Оленей и барановъ	2.300 "	2,271 "	2,663 "
Волковъ . . . . .		19 "	11 "
Выдръ . . . . .		37 "	50 "
Горностаевъ . . . . .		62 "	140 "

Анадырскій округъ. Главнымъ объектомъ промысла служить сѣверный олень, водящійся, по новѣйшимъ указаніямъ Олсуфьева (1896 г.), въ несмѣтномъ количествѣ; ихъ бьютъ изъ ружей когда они переходятъ рѣки по льду во время перекочевковъ. Лѣтомъ бьютъ ихъ изъ за шкуры, а весною изъ за мяса. Время добычи—мартъ, іюнь, іюль и сентябрь.

Въ 1894 году было добыто по даннымъ обзора Приморской области осѣдлымъ населеніемъ округа:

весеннихъ оленей . . . . .	644	штуки
лѣтнихъ . . . . .	1,518	"
		2.162
		штуки

Весьма распространена также въ округѣ добыча *зайцевъ*, затѣмъ, по количеству добычи слѣдуютъ: *лисица*, *песецъ*, *горностай*, *росомаха*, *мебвѣдь*, *бѣлка*, по берегамъ океана—бѣлый медвѣдь.

Добываютъ этихъ звѣрей пастями, капканами, кляпцами, черканами, самострѣлами и ружьями.

Изъ птицъ промышляютъ: *гусей*—тысячами, *лебедей*—сотнями, и *бѣлыхъ куропатокъ*, *утокъ-же* и *тетеревей* рѣдко. Добываютъ преимущественно ружьемъ; ленныхъ гусей бьютъ палками а куропатокъ пастями. Послѣднія птицы служатъ важнымъ подспорьемъ въ пищевомъ отношеніи мѣстнымъ жителямъ.

Количество звѣрей уменьшается въ округѣ, что объясняется въ обзорѣ: 1) появленіемъ усовершенствованныхъ ружей и 2) моромъ звѣрей, особенно свирѣпствовавшимъ въ 80-хъ годахъ.

Что касается размѣровъ добычи, то о ней можно судить по даннымъ о вывозѣ пушныхъ товаровъ изъ Анадырскаго округа, приводимымъ Олсуфьевымъ въ 1896 году.

Лисиць . . . .	1,080	штукъ	на	5,940	рублей.
Бобровъ рѣчн. . .	205	”	”	4,100	”
Бѣлокъ . . . .	4,000	”	”	1,200	”
Куницъ . . . .	190	”	”	950	”
Песцовъ . . . .	2,230	”	”	6,690	”
Соболей . . . .	95	”	”	2,375	”
Медвѣдей . . . .	40	”	”	1,000	”
Оленьихъ шкуръ	500	”	”	500	”

Камчатка. Въ Камчаткѣ *соболь*, какъ объектъ пушнаго промысла, играетъ первенствующую роль. Въ настоящее время количество добычи его, конечно, сильно сократилось по сравненію съ тѣмъ, что было раньше. Такъ, въ 40-хъ годахъ добывалось до 10,000 шт. впродолженіи года. Считаемъ не лишнимъ интереса привести табличку количества соболей упромышленныхъ въ Петропавловскомъ округѣ съ 1882 по 1893 годъ, приложенную докторомъ Слюнинымъ къ его отчету Министерству Земледѣлія и Государственныхъ Имуществъ



по изслѣдованію промысловыхъ богатствъ Камчатки, Сахалина и Командорскихъ острововъ:

1882 г. . . . .	2,151	1888 г. . . . .	2,695
1883 „ . . . . .	2,273	1889 „ . . . . .	2,375
1884 „ . . . . .	2,966	1890 „ . . . . .	1,336
1885 „ . . . . .	2,740	1891 „ . . . . .	1,908
1886 „ . . . . .	3,235	1892 „ . . . . .	1,029
1887 „ . . . . .	2,795	1893 „ по 1 марта.	2,493

По замѣчанію автора таблицы, эти данныя страдают преуменьшеніемъ, въ виду неоспоримаго факта продажи соболей инородцами негласнымъ путемъ, главнымъ образомъ хищническимъ шхунамъ, пристающимъ къ берегамъ Камчатки. Продажу соболей съ аукціона въ Петропавловскѣ авторъ находитъ невыгодною для промышленниковъ въ виду монополизированія всей торговли представителями японско-американской компаніи, наживающей, при отсутствіи конкуренціи, не менѣе 100%; слѣдовало бы производить продажу не въ Петропавловскѣ, а во Владивостокѣ.

Соболиный промыселъ, какъ весьма цѣнный и важный для населенія, послужилъ объектомъ заботъ администраціи, выразившихся въ установкѣ запретныхъ сроковъ добычи этого звѣря во всей Камчаткѣ съ 1 марта по 1 ноября и въ отводѣ заповѣдныхъ мѣстъ, въ предѣлахъ которыхъ охота на соболя совершенно воспрещается. Заповѣдныя мѣста эти, находящіяся на восточномъ берегу полуострова (одно — отъ мыса Лопатки до Лиственничной бухты, а другое — отъ залива Кроноцкаго, огибая Кроноцкое озеро, до мыса Чажмы), равно какъ и сроки охоты были установлены въ 1882 г. при генераль-губернаторѣ Восточной Сибири Анучинѣ. По мнѣнію доктора Слюнина, отводъ заповѣдныхъ мѣстъ не можетъ быть признанъ цѣлесообразной мѣрой, въ виду кочеваго образа жизни соболя; что же касается запретнаго срока, то охота разрѣшается слишкомъ долго, такъ какъ до 1 марта часть самокъ можетъ уже забеременѣть.

Кромѣ соболей на полуостровѣ добываются лисицы, медвѣди, горностаи, песцы, росомахи, сѣверные олени, каменные бараны, зайцы, тарбаганы (сурки) и др.

Изъ птицъ тамъ добываются лебеди, утки, морскія птицы, бѣлая куропатки и глухари.

Занятія камчадаловъ распредѣлены въ году, по даннымъ Тимофѣевского (1886 г.), слѣдующимъ образомъ. Лѣтомъ они занимаются рыболовствомъ и собираютъ ягоды и коренья, осенью бьютъ птицъ и заготавливаютъ лѣсъ, зимой промышляютъ соболей и другихъ пушныхъ звѣрей, а весной занимаются морскими промыслами и преимущественно ловятъ морскихъ бобровъ (*Enhydris lutra*).

О размѣрахъ добычи разныхъ животныхъ въ Камчаткѣ можно судить по слѣдующимъ даннымъ:

*Добыча въ 1879 году.* (Таблица Тимофѣевского).

	Штукъ.	На сумму, рублей.		Штукъ.	На сумму рублей.
Соболей . . .	3,000	45,000	Росомахъ . .	22	132
Выдръ . . . .	700	2,800	Нерпъ . . . .	1,900	1,900
Лисицъ . . . .	1,600	2,000	Моржей . . . .	19	57
Горностаевъ .	1,300	130	Зайцевъ . . . .	500	50
Медвѣдей . .	1,300	3,900			
Волковъ . . .	50	150	Всего на . .		56,119 руб.

*Добыча въ 90-хъ годахъ.* (Обзоры Приморской области).

1891 г. Общая выручка отъ звѣри-	
ныхъ промысловъ . . . .	58,200 р.
Въ томъ числѣ соболей на	38,160 „
1892 г. Соболей . . . . .	2,493 штуки (?)
Медвѣдей и лисицъ	811 „
Прочихъ звѣрей . . . . .	2,300 „
1893 г. Соболей . . . . .	1,271 „
Медвѣдей . . . . .	1,541 „
Лисицъ . . . . .	914 „
Выдръ . . . . .	379 „
Росомахъ . . . . .	37 „
Волковъ . . . . .	12 „
Горныхъ барановъ . . . . .	372 „
Сѣв. оленей . . . . .	846 „

На Командорскихъ островахъ добываются *песцы* и на птичьихъ горахъ — нѣкоторыя морскія птицы и ихъ яйца, напимѣръ тупики — *Mormon*. За послѣдніе годы на командорскихъ островахъ Русскимъ товариществомъ котиковыхъ промысловъ, за установленную плату, принято отъ администраціи упромышленныхъ жителями острововъ:

	Песцовъ.		Морскихъ
	Голубыхъ.	Бѣлыхъ.	бобровъ.
Въ 1891 г. . . . .	—	—	2
„ 1892 „ . . . . .	2,408	9	192
„ 1893 „ . . . . .	14	6	151
„ 1894 „ . . . . .	2,077	12	2(запускъ).
„ 1895 „ . . . . .	13	2	228
„ 1896 „ . . . . .	1,306	9	131

Сахалинъ. Промысловыя животныя въ наибольшемъ количествѣ сконцентрированы въ центральной, болѣе лѣсистой части острова и отчасти въ сѣверной; въ означенныхъ районахъ они служатъ объектами охоты какъ инородцамъ—аинамъ, гилякамъ, ороchonамъ, такъ и солдатамъ мѣстныхъ гарнизоновъ. Наибольшее значеніе имѣеть *соболь*, горячо преслѣдуемый не только обитателями острова, но и спеціально ради него прибывающими съ материка якутами, тунгусами и гиляками (Мицуль 1873). Количество соболей уменьшается. Въ 1890 г. было убито на островѣ одними русскими промышленниками (Тыжновъ 1894 г.) 1,071 шт. соболей. Затѣмъ важное значеніе имѣютъ также медвѣдь, лисица, выдра, сѣверный олень, бѣлка, заяць и кабарга. Изъ птицъ добываютъ больше всего, преимущественно русскіе солдаты, рябчиковъ, утокъ и лебедей.

Покончивъ съ краткимъ обзоромъ разныхъ губерній и областей въ промысловомъ отношеніи, обратимся къ нижеслѣдующей таблицѣ, въ которой сведены всѣ имѣвшіяся въ моемъ распоряженіи данныя о доходѣ, выручаемомъ за птицъ и звѣрей въ рубляхъ, а также о числѣ охотниковъ и среднемъ заработкѣ каждаго изъ нихъ отъ промысловой охоты.

Название губерній и уѣздовъ.	Общій	Доходъ	Доходъ	Число	Доходъ одного
	доходъ.	отъ звѣря.	отъ птицы.		
	Р у б л е й.				Р у б л и.
Архангельская губ.					
Вообще по губерніи 1834 г.	65,466	50,608	14,858	—	—
1846 „	136,250	125,000	11,250	—	—
1846—55 „	—	—	190,822	—	—
1848 „	44,390	18,459	25,931	—	—
1849 „	52,497	25,091	27,406	—	—
1850 „	45,065	20,622	24,443	—	—
1851 „	44,831	23,125	21,706	—	—
1852 „	35,645	15,050	20,595	—	—
1853 „	41,832	20,416	21,416	—	—
1857 „	26,743	11,594	15,149	—	—
1858 „	37,260	19,287	17,973	—	—
1860 „	107,340	79,800	27,540	—	—
1878 „	71,100	—	—	10,754	—
1879 „	145,000	—	—	—	—
1880 „	131,000	—	—	—	—
1882 „	94,161	—	—	15,862	5,10
1883 „	81,231	—	—	15,454	5,20
1885 „	44,000	—	—	12,677	—
1891 „	103,703	—	—	13,045	5,30
1892 „	60,157	—	—	10,083	—
1893 „	57,010	—	—	6,228	—
1894 „	82,341	—	—	8,736	—
1895 „	81,756	—	—	8,367	10
<b>По уѣздамъ 1851 г.</b>					
Архангельскій . . . . .	1,958	504	1,454	—	—
Кемскій . . . . .	10,200	6,356	3,844	—	—
Кольскій . . . . .	2,775	2,295	480	—	—
Мезенскій . . . . .	6,844	2,665	4,179	—	—
Онежскій . . . . .	4,181	1,711	2,470	—	—
Печерскій . . . . .	—	—	—	—	—
Пинежскій . . . . .	7,529	4,475	3,054	—	—
Холмогорскій . . . . .	3,286	1,744	1,542	—	—
Шенкурскій . . . . .	8,058	3,375	4,683	—	—
<b>По всей губерніи .</b>	<b>44,831</b>	<b>23,125</b>	<b>21,706</b>	—	—
<b>1852 г.</b>					
Архангельскій . . . . .	2,644	538	2,106	—	—
Кемскій . . . . .	3,934	2,640	1,294	—	—

Названіе губерній и уѣздовъ.	Общій доходъ.	Доходъ	Доходъ	Число охотниковъ	Доходъ одного охотника.
		отъ звѣря.	отъ птицы.		Рубл.
Р у б л е й.					
Кольскій . . . . .	3,279	2,239	1,040	—	—
Мезенскій . . . . .	7,303	2,953	4,350	—	—
Онежскій . . . . .	1,861	754	1,107	—	—
Печерскій . . . . .	—	—	—	—	—
Пинежскій . . . . .	9,089	3,110	5,979	—	—
Холмогорскій . . . . .	1,960	305	1,655	—	—
Шенкурскій . . . . .	5,575	2,511	3,064	—	—
По всей губернии .	<b>35,645</b>	<b>15,050</b>	<b>20,595</b>	—	—
<b>1853 г.</b>					
Архангельскій . . . . .	3,545	988	2,557	—	—
Кемскій . . . . .	5,190	2,852	2,338	—	—
Кольскій . . . . .	3,478	2,215	1,263	—	—
Мезенскій . . . . .	5,730	2,465	3,265	—	—
Онежскій . . . . .	3,471	1,615	1,856	—	—
Печерскій . . . . .	—	—	—	—	—
Пинежскій . . . . .	7,457	2,525	4,932	—	—
Холмогорскій . . . . .	3,253	808	2,445	—	—
Шенкурскій . . . . .	9,708	6,948	2,760	—	—
По всей губернии .	<b>41,832</b>	<b>20,416</b>	<b>21,416</b>	—	—
<b>1893 г.</b>					
		Число добытыхъ звѣрей.	Число добытыхъ паръ птицъ.		
Архангельскій . . . . .	2,738	65	5,124	242	—
Кемскій . . . . .	3,468	2,233	4,055	577	—
Кольскій . . . . .	2,716	421	1,092	292	—
Мезенскій . . . . .	5,819	3,058	10,113	686	—
Онежскій . . . . .	2,496	1,185	5,760	260	—
Печерскій . . . . .	18,403	16,600	19,430	1,900	—
Пинежскій . . . . .	8,344	10,709	13,055	881	—
Холмогорскій . . . . .	3,366	85	—	421	—
Шенкурскій . . . . .	9,690	—	—	969	—
По всей губернии .	<b>57,040</b>	—	—	<b>6,228</b>	—
<b>1894 г.</b>					
Архангельскій . . . . .	2,325	57	4,446	210	—
Кемскій . . . . .	3,844	1,295	6,937	475	—
Кольскій . . . . .	2,854	445	1,157	270	—
Мезенскій . . . . .	12,639	10,768	24,704	1,833	—
Онежскій . . . . .	3,175	2,117	6,896	362	—

Название губерній и уѣздовъ.	Общій доходъ.	Число добы- тыхъ зверей.	Число добы- тыхъ паръ птиць.	Число охотниковъ	Доходъ одного охотника.
	Рублн.				Рублн.
Печерскій . . . . .	27,734	32,108	87,173	2,600	—
Пинежскій . . . . .	17,590	10,000	45,000	1,336	—
Холмогорскій . . . . .	3,785	1,015	13,201	396	—
Шенкурскій . . . . .	8,395	104	24,533	1,253	—
По всей губерніи.	<b>32,341</b>	<b>57,919</b>	<b>214,047</b>	<b>8,735</b>	—
<b>1895 г.</b>					
Архангельскій . . . . .	4,240	833	18,296	238	—
Кемскій . . . . .	6,710	2,230	21,376	1,060	—
Кольскій . . . . .	1,417	410	1,514	281	—
Мезенскій . . . . .	14,187	10,986	51,808	1,071	—
Онежскій . . . . .	3,723	1,371	22,696	366	—
Печерскій . . . . .	22,434	35,586	139,206	2,498	—
Пинежскій . . . . .	20,424	9,932	117,314	1,492	—
Холмогорскій . . . . .	3,178	1,446	15,694	334	—
Шенкурскій . . . . .	5,443	5,989	24,898	1,027	—
По всей губерніи	<b>81,756</b>	<b>68,783</b>	<b>412,802</b>	<b>8,367</b>	—
По уѣздамъ и лѣсничествамъ					
<b>1896 г.</b>					
Архангельскій у. . . . .	—	—	—	—	16—40
Кольскій у. и лѣсн. . . . .	17,000	—	—	300	25—35
Онежскій у.					
2-е Онежское лѣсн. . . . .	2,500	—	15,500	180	14
4-е " " . . . . .	1,000	—	—	75	17
Пинежскій у.					
2-е Пинежское лѣсн. . . . .	4,550	—	—	300	10—30
6-е " " . . . . .	7,931	—	—	400	20
Холмогорскій у.					
1-е Холмогорск. лѣсн. . . . .	10,000	—	—	400	15—50
2-е " " . . . . .	3,178	—	—	334	3—30
Шенкурскій у. . . . .	7,800	—	—	1,200	5
Астраханская губ.					
Вообще по губерн. 1891 г.	отъ 15,000 до 20,000	—	—	отъ 1,150 до 1,200	80—100
Виленская губ.					
Вообще по губерн. 1896 г.	—	—	—	—	1,50—5—10

Название губерний и уѣздовъ.	Общій доходъ.	Доходъ отъ звѣря.	Доходъ отъ птицы.	Число охотниковъ	Доходъ одного охотника.
	Р у б л е й.				Р у б л и.
Владимірская губ.					
Меленковскій у., 1896 г.	3,000	—	—	3,200	5—25
Судогодскій у. и лѣсн. 1896 г. . . . .	—	—	—	1,500	—
Вологодская губ.					
Устьсысольскій у. 1873 г.	22,500	—	—	2,200	—
1874—75 „	—	—	—	2,970	—
1876 „	—	—	—	1,800	—
1884 „	4,900	—	—	—	—
1894 „	—	2,600	33,000	—	—
Устюгскій у. 1893 „	5,000	—	—	—	—
Вельскій у. 1894 „	12,000	—	—	—	—
По лѣсничествамъ 1896 г.					
Никольскій у.					
Вознесенское и Межевское лѣсн. . . . .	отъ 11,200 до 13,200	—	—	—	8
Вельскій у.					
3-е и 4-е Вельскія лѣсн.	13,100	—	—	500	22—25—30
Вологодскій у.					
Вологодское лѣсн. . . .	2,200	—	—	50	40
Кадниковскій у.					
Кубинское лѣсн. . . . .	—	—	—	—	55—90
Кадниковское лѣсн. . .	1,881	—	—	180	10
Сольвычегодскій у.					
Двинское лѣсн. . . . .	3,500	—	—	500	7—30
Сольвычегодское лѣсн.	6,000	—	—	700	8—10
Устюгское лѣсн. . . . .	—	—	—	600	15-20(80-100)
Тотемскій у.					
Тотемское, Шведенское лѣсн. . . . .	—	—	—	850	10—12—14
Устьсысольскій у.					
Печерское лѣсн. . . . .	9,775	—	—	320	30
Устьсысольское лѣсн. .	18,000	—	—	2,400	7,50

Название губерний и уѣздовъ.	Общій доходъ.	Доходъ отъ звѣря.	Доходъ отъ птицы.	Число охотниковъ	Доходъ одного охотника.
	Р у б л е й.				Р у б л и.
Устюгскій у. 1-е и 2-е Устюгскія лѣсн.	2,125	—	—	320	4—7—8
Яренскій у. Удорское лѣсн. . . . .	48,000	—	—	3,000	15—20
Волинская губ. 1896 г.					
Житомирскій у. . . . .	390	—	—	6	40—45
Владими́ро-Волинскій у. 1-е Владим. лѣсн. . . . .	1,000	—	—	350	—
Воронежская губ. 1896 г.					
Бобровскій у. Хрѣновское лѣсн. . . . .	300	—	—	2	—
Воронежскій у. и лѣсн.	—	—	—	10	30—40
Вятская губ.					
Вообще погуберн. 1874 г. 1885 „	—	—	—	3,500 4,270	30 —
По уѣздамъ 1874 г.					
Орловскій . . . . .	—	—	—	333	—
Котельническій . . . . .	—	—	—	221	—
Яранскій . . . . .	—	—	—	80	—
Нолинскій . . . . .	—	—	—	125	—
По уѣздамъ и лѣсничествамъ 1896 г.					
Вятскій у. . . . .	325	—	—	50	2—6
Глазовскій у. . . . .	8,913	—	—	1,070	2—20
3-е Глазовское лѣсн.	7,500	—	—	150	50
Елабужскій у. . . . .	400	—	—	60	10
Котельническій у. . . . .	4,040	—	—	1,953	1—7,50
Паозерское лѣсн. . . . .	—	—	—	100	—
Малмыжскій у. . . . .	11,335	—	—	3,093	2—8
Кильмезское лѣсн. . . . .	1,210	—	—	130	5—30
Нолинскій у. . . . .	975	—	—	110	8—12



Название губерний и уѣздовъ.	Общій доходъ.	Доходъ отъ звѣря.	Доходъ отъ птицы.	Число охотниковъ	Доходъ одного охотника.
	Р у б л е й.				Р у б л и.
Орловскій у. . . . .	7,630	—	—	861	6—12
Сарапульскій у. . . . .	280	—	—	67	4—6
1-е Сарапульск. лѣсн.	—	—	—	444 minim.	до 40
Слободскій у. . . . .	5,372	—	—	648	5—15
2-е Слободское и Кайское лѣсн. . . . .	2,100	—	—	500	6
1-е Слободское лѣсн.	5,000	—	—	1,000	5
Уржумскій у. . . . .	340	—	—	112	5—15
Уржумское лѣсн. . . . .	—	—	—	300—800	60—70
Яранскій у. . . . .	6,400	—	—	637	3—20
Яранское, Царевосанчурское и Устинское лѣсн. . . . .	14,600	—	—	950	16,50—25
По всей губернии.	<b>46,010</b>	—	—	<b>8,661</b>	—
Донская область.					
Вообще по област. 1888 г.	—	1,121	—	—	—
1890 „	—	911	—	—	—
1891 „	—	1,892	—	—	—
1892 „	—	1,060	—	—	—
Хоперскій округъ 1891 „	—	780	—	—	—
Кавказъ.					
Карская обл. 1896 г. . . . .	—	—	—	50	—
Кубанская обл. 1893 г. . . . .	—	—	—	20	—
Ейскій отдѣлъ. . . . .	—	—	—	—	30—40 тах.
Ставропольская 1896 г. . . . .	—	—	—	—	15—20
Терская обл. 1889 г. . . . .	—	—	—	—	—
Тифлисская губ. 1896 г. . . . .	—	—	—	—	—
Зап. часть Тифлисск. у. . . . .	550	—	—	—	—
Закавказскій окр. . . . .	отъ 4,500 до 5,000	—	—	100	30—100
Сигнахскій у. . . . .	—	—	—	—	{ 25—40 отъ звѣря 60—80 „ птицы
Дагестанская обл.					
Темир-Хан-Шуринскій окр. . . . .	350	—	—	10	—
Бакинская губ. 1896 г.					
Ленкоранскій у. . . . .	—	—	—	500	25

Название губерний и уѣздовъ.	Общій доходъ.	Доходъ отъ звѣря.	Доходъ отъ птицы.	Число охотниковъ	Доходъ одного охотника.
	Р у б л е й.				Р у б л и.
Казанская губ. 1896 г.					
По уѣздамъ и лѣсничествамъ					
Козмодемьянскій у. . .	—	—	—	200	15—40
Лаишевскій у. и лѣсн. .	—	—	—	30	5
Царевококшайскій у. .	—	—	—	2,000	40.
Царевококш. у Сатнур. лѣсн. . . . .	250—300	—	—	—	1—10
Костромская губ. 1896 г.					
Вообще по губернии . . .	—	—	—	5,000	5—80
Кологривскій у. и лѣсн.	5,000	—	—	350	15—25
Макарьевскій у и лѣсн.	10,150	7,900	2,250	150	70
Ветлужскій у. . . . .	8,700	—	—	2,000	3—25
Варнавинскій у. и лѣсн.	—	—	—	—	10—50
Макарьевскій у.					
2-е Макарьевское лѣсн.	10,150	7,900	2,250	150	70
3-е " "	отъ 1,500 до 2,000	—	—	70	20—30
Курляндская губ. 1896 г.					
Гробинскій у. и лѣсн. .	60	—	—	7	6—10
Гробинскій у. Нидербартауск. лѣсн. . . . .	1,100	—	—	80	—
Лифляндская губ. 1896 г.					
Перновскій у. и лѣсн. .	30—40	—	—	3—4	—
Минская губ. 1896 г.					
Игуменскій у. . . . .	600	—	—	150	4
Борисовскій у. и лѣсн. .	1,500	—	—	350	5—8
Минскій у. и лѣсн. . .	250	—	—	—	5
Могилевская губ. 1896 г.					
Могилевскій у. . . . .	—	—	—	—	5
Московская губ. 1896 г.					
Вообще по губернии . . .	3,000	—	—	70	40
Дмитровскій у. . . . .	125	—	—	5	—

Название губерній и уѣздовъ.	Общій доходъ.	Доходъ отъ звѣря.	Доходъ отъ птицы.	Число охотниковъ	Доходъ одного охотника.
	Р у б л е й.				Р у б л и.
Нижегородская губ. 1896 г.					
Вообще по губерніи . . . .	1,500	—	—	250	20
Арзамаскій у. . . . .	3,435	1,375	2,060	300	20—200
Семеновскій у. и 3-елѣсн.	—	—	—	400	2
5-е Макарьевское лѣсн.	400—500	—	—	80—90	5—6
Новгородская губ. 1896 г.					
Старорусскій у. . . . .	—	—	—	—	1—5—10
Бѣлозерскій у. . . . .					
Оптинское лѣсн. . . . .	4,200	—	—	700	25
Новгородскій у. . . . .	—	—	—	250	—
Крестецкій у. и лѣсн. . . . .	1,000	—	—	10	90
Валдайскій у. . . . .	35,000	—	—	350	100
Демянскій у. . . . .	1,430	—	—	200	7
Череповецкій у. и лѣсн.	742	—	—	164	4,50 — (25)
Олонецкая губ.					
Вообще по губерніи 1870 г.	63,824	15,104	48,720	—	—
1873 „	49,481	19,561	29,920	—	—
1874 „	53,681	19,475	34,206	—	—
1875 „	69,324	29,080	40,244	—	—
1876 „	69,260	28,030	41,230	—	—
1880 „	40,820	13,527	27,293	—	—
1882 „	76,365	29,576	46,789	—	—
1883 „	77,007	35,803	41,204	—	—
1884 „	65,694	23,782	41,912	—	—
1887 „	57,587	19,038	38,549	—	—
1888 „	52,655	20,396	32,259	—	—
1889 „	48,104	19,941	28,163	—	—
1890 „	35,455	13,249	22,206	—	—
1892 „	44,720	—	—	—	—
1894 „	49,306	15,795	33,511	—	—
1896 „	55,000	25,000	30,000	—	—

Распределение добычи звѣрей и птицъ въ Олонецкой губ. по уѣздамъ.

У ѣ з д ы:	1870.	1876.	1880.	1882.	1883.	1884.	1887.	1888.	1889.	1890.
	Отъ звѣринаго промысла выручаютъ рублей:									
Петрозаводскій . . . . .	1.972,00	1.532,05	797,00	1.052,50	2.689,80	1.855,35	1.893,46	1.538,24	1.834,17	1.625,45
Олонецкій . . . . .	732,00	2.109,72	1.828,06	1.613,20	2.950,20	2.466,00	2.408,75	3.182,50	3.283,21	2.483,58
Лодейнопольскій . . . . .	—	1.608,00	1.642,30	2.243,75	3.802,86	2.421,50	1.637,69	2.687,15	2.786,00	1.818,00
Вытегорскій . . . . .	676,00	1.553,25	1.441,50	1.541,60	1.797,10	1.576,95	1.297,18	1.257,98	1.322,00	934,95
Каргопольскій . . . . .	4.589,00	5.832,19	3.487,80	16.193,54	14.971,09	9.733,70	4.931,52	5.388,89	6.434,80	2.742,78
Пудожскій . . . . .	—	7.109,00	2.474,00	4.576,70	5.360,00	3.189,00	3.699,25	4.229,20	1.870,60	1.879,10
Повѣнецкій . . . . .	3.323,00	3.286,32	1.856,74	2.354,43	4.321,55	2.529,70	3.170,20	2.122,52	2.411,04	1.765,46
Всего на руб. . . . .	—	28.030,53	13.527,40	29.575,72	35.802,60	23.781,60	19.038,05	20.396,43	19.941,28	13.249,32
	Отъ птичьяго промысла выручаютъ рублей:									
Петрозаводскій . . . . .	4.191,00	4.085,75	3.062,75	3.837,50	4.310,00	4.348,50	3.771,40	2.101,49	2.346,80	2.202,60
Олонецкій . . . . .	2.134,00	5.197,55	3.646,35	3.352,25	5.275,70	5.453,55	3.670,20	3.499,52	3.663,19	2.284,10
Лодейнопольскій . . . . .	2.046,00	2.792,00	3.440,00	3.353,75	4.322,00	4.144,85	3.299,65	2.916,56	3.165,50	2.360,90
Вытегорскій . . . . .	1.860,00	2.901,50	2.333,30	3.206,80	2.706,00	2.673,85	2.605,50	2.366,00	1.785,60	1.595,45
Каргопольскій . . . . .	23.748,00	11.279,18	4.664,05	15.053,28	9.147,00	9.833,60	10.165,10	8.979,80	5.318,44	3.635,93
Пудожскій . . . . .	—	10.599,00	5.886,50	10.027,00	7.426,00	7.197,00	5.963,00	4.501,60	5.086,35	4.795,50
Повѣнецкій . . . . .	5.841,00	4.375,10	4.259,65	7.954,75	8.017,80	8.281,05	9.074,10	7.893,38	6.798,68	5.331,85
Всего на руб. . . . .	—	41.230,08	27.292,60	46.789,33	41.204,50	41.912,40	38.548,95	32.258,35	28.162,56	22.206,33
Общій доходъ отъ звѣ- рей и птицъ . . . . .	—	69.260,61	40.820,00	76.365,00	77.007,10	65.694,00	57.587,00	52.655,28	48.103,84	35.455,85

Размѣры добычи звѣрей и птицъ въ Олонецкой губ. по лѣсничествамъ (данныя 1896 г.).

Название губерній и уѣздовъ.	Общій до- ходъ.	Доходъ отъ звѣря.	Доходъ отъ птицъ.	Число охотни- ковъ.	Доходъ одного охот- ника.
	Р у б л е й.				Рубли.
Лодейнополюскій у.					
Лодейнополюское лѣсн.	500	—	—	100	5
Юксовское лѣсн. . . .	—	—	—	60—80	5—60
Пудожскій у.					
Пудожское лѣсн. . . .	4,500	—	—	600	7—10
Водлозерское лѣсн. . .	9,500	—	—	1,270	7—60
Бережнодубровское л. .	5,550	—	—	400	14
Каргопольскій у.					
Лештинское лѣсн. . .	{ отъ 1,300 до 1,500 }	—	—	140	10—15
Ряговское лѣсн. . . .		—	—	—	20—25
Олонецкій у.					
Вылецкое лѣсн. . . .	—	—	—	50	—
Вытегорскій у.					
Андомское лѣсн. . . .	3,000	—	—	200	15
Петрозаводскій у.					
Острѣчинское лѣсн. . .	6,000	—	—	200	30
Повѣнецкій у.					
Повѣнецкое лѣсн. . . .	—	—	—	300	20
Тлавиноборское лѣсн. .	1,686	—	1,180	150	8—12
Селецкое лѣсн. . . . .	2,652	—	—	220	—
Оренбургская губ. 1896 г.					
Вообще по губерніи . . .	10,000	—	—	800	—
1-е Верхнеуральское л.	{ отъ 5,000 до 8,400 }	—	—	300	10—40
Пензенская губ. 1896 г.					
Вообще по губерніи . . .	800	—	—	100	—
Городищенскій у.					
Засурское лѣсн. . . . .	675	—	—	30	22
Краснослободскій у. .	500	—	—	40—50	10
Наровчатскій у. . . .	—	—	—	20	25

Название губерний и уѣздовъ.	Общій до- ходъ.	Доходъ отъ звѣря.	Доходъ отъ птицы.	Число охотни- ковъ.	Доходъ одного охот- ника.
	Р у б л е й.				Рубли.
Пермская губ. (Вообще по губернии).					
1872 г. По изслѣдов. Сабанѣва. . . . .	239,550	176,550	63,000	—	—
1890 г. . . . .	70,736	—	—	8,317	6
1891 г. . . . .	77,010	—	—	8,937	—
? . . . . .	80,000	—	—	7,000	—
Чердынскій край 1891 г.	—	—	15,699	2,054	—
<b>По уѣздамъ и лѣсничествамъ 1896 г.</b>					
Красноуфимскій у.					
Алмазовское лѣсн. . .	2,000	—	—	100	20
Бисертское лѣсн. . . .	—	—	—	100	6—8
Соликамскій у.					
Соликамское лѣсн. . .	{отъ 10,000 до 30,000}	—	—	—	15
Осинскій у. . . . .	—	—	—	—	30—40
Оханскій у.					
Оханское лѣсн. . . . .	3,000	—	—	100	12
Чердынскій у.					
Косинское лѣсн. . . . .	3,000	—	—	300	10
Колвинское лѣсн. . . .	—	—	—	—	20—40
Полюдовское лѣсн. . .	{отъ 2,500 до 3,000}	—	—	100	15—50
Вишерское лѣсн. . . .	{отъ 2,000 до 15,000}	—	—	200	2. 50—250
Петербургская губ. 1896 г.					
Шлиссельбургскій у..	1,635	—	—	300	—
Новоладожскій у. . . .	2,000	—	—	—	100
Полтавская губ. 1896 г.					
Прилукскій у. . . . .	1,000	—	—	80	12
Кременчугскій у. . . .	1,755	—	—	386	5
Золотоношскій у. . . .	—	—	—	210	—
Гадячскій у. . . . .	—	—	—	100	—
Лубенскій у. . . . .	1,000	—	—	120	20
Псковская губ. 1896 г.					
Псковскій у. . . . .	57,000	—	—	500	70—150
Сѣв. часть Псковска- го и Островск. у. . . .	10,000	—	—	200	30—70

Названіе губерній и уѣздовъ.	Общій до- ходъ.	Доходъ отъ звѣря.	Доходъ отъ птицы.	Число охотни- ковъ.	Доходъ одного охот- ника.
	Р у б л е й.				Рублн.
Рязанская губ. 1896 г.					
Рязанскій у. . . . .	—	—	—	20	20—40
Касимовскій у. . . . .	—	—	—	20	—
Егорьевскій у. . . . .	—	—	—	—	7—8
Саратовская губер- нія 1896 г. . . . .	—	—	—	30	15—60
Петровскій у. . . . .	200	—	—	10	20
Хвалынский у. . . . .	2,000	—	—	100—200	5—15
Кузнецкій у. и лѣсн. .	—	—	—	—	16—17
Симбирская губер- нія 1896 г. . . . .	—	—	—	—	50
Смоленская губ. 1896 г.					
Части Сычевск. и Гжат- скаго у. Вяземскаго лѣсн. . . . .	2,000	—	—	50	40
Бѣльскій у. и лѣсн. . .	209	—	—	10	21
Таврическая губ. 1896 г.					
Евпаторійскій у. . . . .	—	—	—	200	10—20—50
Ялтинскій у. . . . .	—	—	—	500	—
Перекопскій у. . . . .	860	—	—	86	—
Симферопольскій у. . .	2,000	—	—	100	—
Феодосійскій у. . . . .	—	—	—	40	35—40
Симфероп., Севастоп. и Ялт. у. Севастоп. лѣсн.	1,800	—	—	20	90
Тамбовская губ. 1896 г.					
Сѣв.-зап. Спасскаго у..	150	—	—	20	5—12
Южн. часть Темников. у.	—	—	—	единично.	50
Моршанскій у. . . . .	—	—	—	47	40—60
Тверская губ. 1896 г.					
Бѣжецкій у. и лѣсн. . .	840	—	—	70	12
Бѣжецк. и Вышневол. у. Никольско - Кострѣц- кое лѣсн. . . . .	—	—	—	20—30	10—50
Кашипскій у. и лѣсн. .	200—300	—	—	40—50	—
Осташковскій у. и лѣсн.	—	—	—	1%	20—25

Название губерний и уѣздовъ.	Общій до-	Доходъ	Доходъ	Число охотниковъ.	Доходъ
	ходъ.	отъ звѣря.	отъ птицы.		одного охотника.
	Р у б л е й.				Рубл.
Весьегонскій у. и лѣсн.	540	—	—	30	18
2-е Весьегонское лѣсн..	1,100	800	300	10	—
Тульская губ. 1896 г.					
Каширскій у. . . . .	—	—	—	23	—
Богородицкій у. . . . .	100	—	—	40	2,50
Ефремовскій у. . . . .	—	—	—	10	—
Одоевскій у. . . . .	600	—	—	37	10—15
Уфимская губ. 1896 г.					
Стерлитамакскій у. и лѣсн. . . . .	—	—	—	120	20—40—60
Ю.-в. часть Мензелинскаго у. . . . .	400—500	—	—	20	—
Бирскій у. и лѣсн. . .	—	—	—	50	15—50
Белебеевскій у. и лѣсн.	{ отъ 1,000 до 1,500 }	—	—	200	—
Харьковская губ. 1896 г.					
Вообще по губернии . .	{ отъ 8,000 до 9,000 }	—	—	500—600	5—20
Харьковскій у. и лѣсн.	100—200	—	—	15—25	10—25
Старобѣльскій у. и лѣсн.	60—75	—	—	15	4—5
Херсонская губ. 1896 г.					
Одесскій и Аккерманск. у. Одесское лѣсн. . .	—	—	—	10	20—45
Черниговская губ.					
Остерскій у. и лѣсн. .	—	—	—	44	15
Ярославская губ. 1896 г.					
Ростовскій у. . . . .	—	—	1,750	50	35
Рыбинскій у. . . . .	—	—	—	30	30—50
Пошехонскій у. . . . .	—	—	—	15	30
Любимскій у. . . . .	—	—	—	—	15
Енисейская губернія 1883 г. . . . .	—	73,894	—	—	—
Безъ Туруханскаго края	—	—	—	—	—
1884 г.	—	93,785	—	—	—
1885 „	—	59,760	—	—	—
1886 „	—	130,268	—	—	—



Названіе губерній и уѣздовъ.	Общій до- ходъ.	Доходъ отъ звѣря.	Доходъ отъ птицы.	Число охотни- ковъ.	Доходъ одного охот- ника.
	Р у б л е й.				Рубли.
Безъ Туруханскаго края					
1888 г.	—	111,108	—	—	—
1889 „	—	86,567	—	—	—
1890 „	—	127,846	—	—	—
1892 „	—	137,655	—	—	—
1893 „	—	123,897	—	—	—
1894 „	—	68,936	—	—	—
Туруханскій окр. 1894 „	—	28,000	—	—	—
Забайкальская обл. 1895 г. . . . .	—	—	—	—	35—70—137
Закаспійская обл. 1892 г. . . . .	60,000	30,000	30,000	—	—
Мервскій у. 1891 г. . .	1,000	—	—	—	20
Красноводскій у. 1891 г.	—	8,162	265	—	—
1894 „	—	10,336	—	—	—
1895 „	15,020	—	—	—	120
Мангишлакск. у. 1896 „	—	3,500	—	—	90
Иркутская г. 1861 г.	—	56,001	—	—	—
1862 „	—	70,287	—	—	—
1863 „	—	95,157	—	—	—
Киренскій окр. 40-го г.	42,940	—	—	—	—
Приамурскій край. . .	500,000	—	—	—	—
Приморская обл.					
Камчатка 1879 г. . . .	—	56,119	—	—	—
„ 1891 „ . . . .	—	58,200	—	—	—
Охотскій округъ 1893 г.	—	28,760	—	—	—
1894 „	—	45,253	—	—	—
Семирѣченская обл.					
1884 г.	—	26,270	—	—	—
1885 „	—	24,413	—	—	—
1886 „	—	29,354	—	—	—
1889 „	—	29,426	—	—	—
1890 „	42,163	—	—	—	—
1891 „	19,827	—	—	—	—
1892 „	26,066	—	—	—	—
1893 „	33,474	—	—	—	—
1894 „	—	—	—	—	—

Название губерний и уѣздовъ.	Общій доходъ.	Доходъ отъ звѣря.	Доходъ отъ птицы.	Число охотниковъ.	Доходъ одного охотника.
Вѣрненскій у. 1890	3.101,50	—	—	—	—
1891	3.116,50	—	—	—	—
1892	5.560,50	—	—	—	—
1893	2.758,00	—	—	—	—
1894	6,033,45	—	—	—	—
Копальскій у. 1885	—	7.930	—	—	—
1890	5.475,82	—	—	—	—
1891	5.196,00	—	—	—	—
1892	4.447,25	—	—	—	—
1893	4.203,95	—	—	—	—
1894	4.248,10	—	—	—	—
Сергіопольскій у. 1890	13.647,53	—	—	—	—
1891	4.650,15	—	—	—	—
1892	4.524,60	—	—	—	—
Токмакскій у. 1890	8.110,10	—	—	—	—
1891	1.256,70	—	—	—	—
1892	2.350,56	—	—	—	—
Иссыкъ-Кульск. у. 1890	9.868,00	—	—	—	—
1891	4.929,00	—	—	—	—
1892	6.336,00	—	—	—	—
Джаркентскій у. 1890	1.960,35	—	—	—	—
1891	679,00	—	—	—	—
1892	2.847,90	—	—	—	—
1893	2.518,77	—	—	—	—
1896	—	4.470	—	—	—
Ленсинскій у. 1893	9.812,53	—	—	—	—
1896	10.707,70	—	—	—	—
Пишпекскій у. 1893	3.493,57	—	—	—	—
1896	—	—	*)	—	—
Пржевальскій у. 1893	10,687,00	—	—	—	—
1894	—	—	—	—	—
Тобольская губ. 1888—93 г.					
Сургутскій край . . . . .	—	—	—	—	25
Пельмскій край . . . . .	—	—	—	—	30
Тарскій окр. . . . .	—	—	—	—	10—40
Тюменскій окр. . . . .	1.600,00	—	—	600	{ 20—50—75— 120—3
Туринскій окр. . . . .	5.000,00	—	—	400	{ 5—24—30— 60—12; 30— 40—50—60

\*) Съ 20,000 штукъ.

Название губерній и уѣздовъ	Общій доходъ.	Доходъ отъ звѣря.	Доходъ отъ птицъ.	Число охотниковъ.	Доходъ одного охотника.
	Р у б л е й.				Рублей.
Тобольскій окр. южн. часть . . . . .	—	—	—	*) 80-100	{ 12-20-30- 45-72-120 40-50-60 и 43-78
Ишимскій окр. 1896 . .	3.500	—	—	—	—
Томская г. 1890 г. Ю.-Э. часть Томскаго окр. . . . .	—	—	—	—	10-12-16
Вост. часть Томскаго и С.-Вост. ч. Маринск. окр. . . . .	—	—	—	—	15-30-40
Нарымскій край . . . .	30.000	—	—	2.000	15
Тургайская обл. 1894.	—	—	—	—	—
Кустанайскій у. . . . .	—	3.401	—	—	—
По области вообще . .	—	6.095	—	—	30
Туркестанъ 1894 г. . .	36.621	—	—	—	—

Само собою разумѣется, что на основаніи только что приведеннаго, крайне неравномѣрнаго по разнымъ районамъ и разрозненнаго статистическаго матеріала далеко нельзя получить сколько нибудь полнаго представленія относительно общаго дохода отъ промысловой охоты по всей Россійской Имперіи. Доходность звѣриныхъ и птичьихъ промысловъ, достигающихъ наибольшаго развитія въ некультурныхъ мѣстностяхъ, по самому существу своему трудно поддается учету, что подтверждается отсутствіемъ сколько нибудь точныхъ данныхъ по Сибири—главному нашему звѣроловческому району. Конечно, были попытки рѣшить этотъ важный и интересный вопросъ, т. е. оцѣнить общую по Имперіи доходность промысловой охоты; нѣсколько инымъ путемъ, принимая въ расчетъ приблизительные размѣры добычи звѣрей и птицъ въ отдѣльныхъ областяхъ и дополняя недостающія цифры апріорными соображеніями и величинами.

\*) Число охотниковъ на крупнаго звѣря.

Германъ оцѣнивалъ (по Туркипу. Законы объ охотѣ) стоимость предметовъ звѣроловства въ 1785 г. въ 5.000,000 р., а въ 1813 году онъ опредѣлялъ цѣнность предметовъ звѣроловства уже въ 6.000,000 р. Тотъ же авторъ въ 1820 году, въ статьѣ Статистическія свѣдѣнія о ловлѣ звѣрей и птицъ въ Россіи и Сибири, приводитъ слѣдующіе расчеты:

Внутри Имперіи потребляется продуктовъ:	
промысловой охоты . . . . .	на 4 милл. руб.
вывозится звѣрей . . . . .	2   "   "
„   птицъ . . . . .	1   "   "
Итого: 7 милл. руб.	

Академикъ Бэръ опредѣляетъ общій доходъ отъ звѣроловства въ 5.000,000 рублей (Beiträge zur Kenntniss des Russischen Reiches. Т. VII. 18—года).

Въ 1889 году Н. В. Туркинъ, одинъ изъ редакторовъ журнала Природа и Охота и Охотничьей газеты, принявъ общее число охотниковъ всѣхъ категорій въ Имперіи въ 10 миллионѣвъ, и среднюю выручку одного охотника въ 30 руб. \*), авторъ оцѣнилъ такимъ образомъ доходность промысловой охоты въ 300 миллионѣвъ рублей. Сумма эта оказалась въ три раза превышающею заработокъ населенія отъ фабрично-заводской промышленности, равняющеюся  $\frac{1}{4}$  заработка кустарей и  $\frac{1}{5}$  дохода отъ хлѣбной промышленности.

Источникъ полученія такого явно преувеличеннаго результата заключается въ произвольномъ приравненіи до-

---

\*) Наименьшая сумма, опредѣленная разными изслѣдователями для разныхъ мѣстъ Россіи. Вотъ статистическія данныя, которыми пользовался г. Туркинъ:

Средній годовой заработокъ охотника для Пермской губ. 40 р. Матеріаль для геогр. и статистики Россіи 1864 г.—Гдовскаго у. Петербургской губ.—30 р. С.-П.-бургскаго у.—28 р. Матеріалы по статистикѣ народнаго хоз. Вып. IV и V. Саратовской губ.—40 р. Сборникъ статистич. свѣд. по Сарат. губ. 1886, т. III. Воронежской губ. (г. Бирючь)—100—200 р. Охотн. газета 1888 г. Вятской (Уржумскій у.)—48 р. Матер. по статистикѣ Вятской губ. Т. II. 1884. (Малмыжскій у.)—30 р. Улож. Т. I. Казанской (Чистопольскій у.) 20—100 р. Охотн. газ. 1888. Курской (Дмитровскій у.)—50—65 р. Прир. и Ох. 1888. № 10. Костромской—43 р. Матер. для статистики Россіи 1861 г. На Уралѣ—150—200 р. по изслѣдов. Л. В. Сабанѣва. Въ Архангельской, Вологодской и Олонецкой губ. 50—200 р. Томской—30—200 р. Рукописный матеріаль И. И. Мельникова.

ходности, высчитанной разными авторами для лицъ, специально занимающихся охотою, которая, т. е. доходность, тоже, по моему мнѣнію, сильно преувеличена, къ выручкѣ охотниковъ любителей и занимающихся охотою какъ побочнымъ занятіемъ. Какой процентъ изъ этихъ 10 милліоновъ охотниковъ составляютъ промышленники, живущіе охотою, сказать въ точности трудно; но во всякомъ случаѣ врядъ-ли онъ будетъ превышать 15—20%, т. е.  $1\frac{1}{2}$ —2 милліона человѣкъ.

Изъ только что приведенной таблицы видно, въ общемъ, что выручка одного промышленника, въ предѣлахъ промысловыхъ районовъ, меньше таковой-же для непромысловыхъ, что объясняется, конечно, условіями сбыта. Такъ, для губ. Архангельской, Олонецкой, Вологодской и Вятской будетъ даже слишкомъ если считать по 10 рублей въ среднемъ на человѣка въ годъ, въ то время какъ въ болѣе населенныхъ губерніяхъ доходъ одного промышленника въ нѣсколько десятковъ рублей не рѣдкость; зато въ послѣднемъ случаѣ такіе охотники считаются единицами, много десятками на губернію, а въ промысловыхъ районахъ—тысячами.

Затѣмъ самый методъ исчисленія путемъ умноженія предполагаемаго средняго дохода одного лица на предполагаемое же число охотниковъ разныхъ категорій ложенъ въ самомъ основаніи, въ силу того, что въ общее количество охотниковъ входятъ такіе разнородные элементы какъ промышленники, живущіе специально охотою или занимающіеся ею въ свободное отъ прочихъ занятій время, а также охотники-спортсмены разныхъ категорій.

Гораздо больше вѣроятно соотвѣтствуетъ дѣйствительности, вычисленіе О. А. Гримма \*), который пишетъ слѣдующее:

„Принимая во вниманіе, что на одну Ирбитскую ярмарку привозится Сибирской пушнины на 3 милліона рублей, затѣмъ имѣя въ виду вывозъ пушнины по восточному побережью, изъ Камчатки, съ Командорскихъ острововъ, далѣе добычу въ Европейской Россіи и, наконецъ, принимая въ соображеніе, что то-же звѣроловство непосредственно кормитъ и одѣваетъ все звѣроловное населеніе, нельзя оцѣнить годовую добычу отъ нашего *звѣроловаго промысла* менѣе 10—12.000,000 рублей.

\*) Производительныя силы Россіи. Спб. 1893 Изданіе Министерства Финансовъ.

§ 2. Обзоръ отдѣльныхъ промысловъ.

Многочисленныя животныя, входящія въ составъ промыслово-охотничьей фауны Россійской Имперіи, имѣютъ весьма различное значеніе въ промысловомъ отношеніи, въ зависимости отъ большей или меньшей величины обитаемаго ими района, обилія особей, цѣнности доставляемыхъ ими продуктовъ—мѣха, мяса, рога и т. п. и спроса на нихъ. Совокупностью всѣхъ этихъ условій опредѣляется та роль, которую играютъ тѣ или другіе звѣри и птицы, какъ объекты промысла, причѣмъ намъ кажется болѣе или менѣе соответствующимъ дѣйствительному положенію вещей слѣдующая градація и распредѣленіе всѣхъ животныхъ по группамъ \*).

Промысловыя животныя 1-й степени.	Промысловыя животныя 2-й степени.	Промысловыя животныя 3-й степени.
<i>Соболь.</i>	Тигръ.	Барсъ.
Куница.	Рысь.	Манулъ.
Хорекъ.	Бѣлодушка.	<i>Сервалина.</i>
Колонокъ.	Норка.	Шакаль.
Горностаѣ.	Россомаха.	Караганка.
Волкъ.	Барсукъ.	<i>Енотовид. собака.</i>
<i>Лисица.</i>	Выдра.	<i>Выхухоль.</i>
Песецъ.	Корсакъ.	Летяга.
Медвѣдь обыкновен.	Бѣлый медвѣдь.	Бурундукъ.
<i>Бѣлка.</i>	Сурокъ.	Сусликъ.
Зяцъ бѣлякъ.	Бобръ.	Тѣкъ.
Мараль.	Русакъ.	Камен. Баранъ.
Сѣверный олень.	Куланъ.	Дзеренъ.
Лось.	Джейранъ.	Олень обыкн.
Косуля сибирская.	Сайгакъ.	Серна.
Кабарга.	Аксисъ.	Туръ.
	Косуля европейск.	
	<i>Кабанъ.</i>	

---

\*) Животныя въ списокѣ помѣщены въ систематическомъ порядкѣ; наиболѣе важныя въ предѣлахъ каждой группы напечатаны *курсивомъ*.

Промысловыя живот-  
ныя 1-й степени.

*Рябчикъ.*  
*Тетеревъ.*  
*Глухарь.*  
Бѣлая и тундряная  
куропатки.  
Сѣрая куропатка.  
*Утки.*  
*Гуси.*

Промысловыя живот-  
ныя 2-й степени.

П т и ц ы.

Дрофа.  
Стрепетъ.  
Перепель.  
Камен. куропатка.  
*Фазанъ.*  
*Гага.*  
*Лебедь.*

Промысловыя живот-  
ныя 3-й степени.

Гагары.  
Тупики, кайры, чи-  
стики и прочія  
морс. нырцовыя.  
Вальдшнепъ.  
Бекасъ.  
*Дупель* и другіе  
кулики.  
Журавль.  
Турачь.  
Саджи.  
Степные рябчики.  
Фламинго, цапли,  
ибисы, колпицы,  
бакланы, пели-  
каны, чайки и  
цѣлая серія про-  
чихъ птицъ, иду-  
щихъ специаль-  
но на шкурки,  
пухъ, перо, или  
у которыхъ на-  
селеніе обираетъ  
яйца.

Что касается областей, въ которыхъ добываютъ то или другое животное, то это обусловливается главнымъ образомъ географическимъ распространеніемъ послѣднихъ; нѣкоторыя, какъ напримѣръ, волки, лисицы, утки встрѣчаются всюду, другія-же придерживаются извѣстныхъ районовъ, большей или меньшей величины, съ чѣмъ мы уже познакомились во II главѣ. Кромѣ естественнаго дѣленія всей территоріи на флоро-фаунистическія области, можно намѣтить рядъ райо-  
новъ съ чисто промысловой точки зрѣнія, по преобладанію добычи какого нибудь одного или нѣсколькихъ наиболѣе важныхъ животныхъ. Такъ, подвигаясь съ востока на западъ мы будемъ встрѣчать послѣдовательно районъ добычи со-  
боля, бѣлки, рябчика и другихъ лѣсныхъ птицъ, или районъ птичьего промысла и т. д. До сихъ поръ мы познакомились вкратцѣ съ состояніемъ промысловой охоты и экономическимъ

ея значеніемъ въ разныхъ областяхъ Имперіи, теперь-же мы перейдемъ къ обзору промысловъ отдѣльныхъ животныхъ, причемъ, для большаго отгѣненія важнаго отъ второстепеннаго, мы будемъ придерживаться не систематическаго списка, приведеннаго выше раздѣленія животныхъ на группы, но степени ихъ важности въ промысловомъ отношеніи.

**Бѣличій промыселъ.** Бѣличій промыселъ является однимъ изъ наиболѣе важныхъ звѣриныхъ промысловъ какъ по занимаемому имъ району, такъ и въ силу того обстоятельства, что бѣлковые обеспечиваютъ промышленнику полученіе болѣе равномѣрнаго дохода, въ гораздо меньшей степени зависящаго отъ разныхъ случайностей, нежели это бываетъ при охотѣ на цѣнныхъ, но рѣдкихъ животныхъ. Районъ добыванія бѣлки захватываетъ всю лѣсную область Сибири, кромѣ Камчатки, гдѣ ея нѣтъ, а въ Европейской Россіи—два сѣверо-восточныхъ района—промысловый и переходный. Однако, въ восточной части Сибири и на Сахалинѣ, какъ мы это видѣли выше, мѣстами, значеніе бѣличьяго промысла умалается отчасти добычею цѣнныхъ и не особенно еще рѣдкихъ соболей, а для указанной части Европейской Россіи бѣлковые хоть и играютъ видную роль, но уступаютъ уже въ значеніи промыслу лѣсныхъ птицъ.

Бѣличій промыселъ является однимъ изъ наиболѣе правильно организованныхъ; съ него обыкновенно начинается зимній звѣроловческій сезонъ и, въ огромномъ большинствѣ случаевъ, бѣлка является въ очерченномъ районѣ основнымъ объектомъ охоты, всѣ же остальные звѣри и птицы бьются при этомъ попутно, составляя болѣе или менѣе удачное случайное приобрѣтеніе для промышленника. Охота на бѣлку начинается какъ только она выкунѣтъ, съ половины сентября—половины октября, чаще же всего съ Покрова (1 октября), когда специалисты-промышленники, живущіе исключительно охотою и значительная часть населенія, покончивъ полевые работы, отправляются „бѣлковать“, „лѣсовать“, „на урманный промыселъ“ и т. п., гдѣ еще развита охота на артельныхъ началахъ—партіями по 4—10 человекъ, а то въ одиночку, уходя зачастую за нѣсколько сотъ верстъ отъ постояннаго мѣста жительства, забирая съ собою лыжи, собакъ, винтовки, огнестрѣльные и съѣстные припасы. Все это ведется чаще всего на нартахъ или на лошадяхъ, иногда



же, въ началѣ промысла — на лодкахъ. На мѣстѣ промысла охотники размѣщаются въ особыхъ временныхъ промысловыхъ избушкахъ, съ каменками вмѣсто печей, а провизію и добываемыя шкуры они складываютъ въ особо устраиваемыя срубы на столбахъ. Отъ мѣста стоянки каждый промышленникъ особо, иногда съ помощникомъ подросткомъ, отправляются за добычею бѣлки и другихъ звѣрей или птицъ. Бѣлковье оканчивается различно: большею частью въ зависимости отъ выпаденія глубокихъ снѣговъ. Мѣстами практикуется также и весенній промыселъ бѣлки, по насту, но не въ такихъ широкихъ размѣрахъ.

Большая часть бѣлокъ добывается при помощи собаки стрѣльбою изъ мелкокалиберной винтовки; собака, завидя бѣлку, начинаетъ лаять, чѣмъ и даетъ знать хозяину о своей находкѣ; въ большомъ также ходу, преимущественно послѣ выпаденія снѣга, *плашка* (стр. 176), причемъ приманкою служить большею частью кусокъ вяленой рыбы; это два основныхъ способа добычи; всѣ же прочіе, какъ-то: кашканами, петлями, черканами, распорками, осилками, стрѣльбою изъ лука, тамарами—имѣютъ гораздо меньшее значеніе.

О сколько-нибудь точныхъ размѣрахъ добычи бѣлокъ, равно какъ и всѣхъ прочихъ звѣрей и птицъ въ предѣлахъ Россійской Имперіи данныхъ, конечно, не имѣется, но во всякомъ случаѣ количество это выражается милліонами, причемъ на долю Европейской Россіи приходится около  $\frac{1}{2}$  милліона штукъ въ годъ, если даже не болѣе.

Соболиный промыселъ. Райономъ добыванія соболя надо считать восточную половину Сибири, отъ Енисея до Великаго Океана, съ Камчаткой и Сахалиномъ; на всемъ этомъ протяженіи соболь, хотя и далеко не вездѣ, играетъ первенствующую роль, какъ мы это уже видѣли выше, при обзорѣ отдѣльныхъ областей Сибири въ промысловомъ отношеніи, но, во всякомъ случаѣ, добыча его составляетъ постоянный промыселъ, а не случайную находку, какъ это имѣетъ мѣсто въ Западной Сибири—въ Томской, Тобольской и сѣверо-восточной части Пермской губерніи. Соболиный промыселъ начинается, по Сабанѣеву, обыкновенно по первому снѣгу и продолжается до рождественскихъ и крещенскихъ морозовъ. Гдѣ соболя еще много, т. е. въ Амурскомъ и Уссурійскомъ краѣ, въ Камчаткѣ и на Сахалинѣ, его до-

бываютъ въ многоснѣжную пору исключительно ловушками, а на дальнемъ сѣверѣ и совсѣмъ не ходятъ на промыселъ среди зимы по причинѣ слишкомъ сильныхъ холодовъ.

Главный способъ добычи соболя—охота съ ружьемъ при помощи собаки, въ связи съ примѣненіемъ сѣтей—обмета, саина и выкуриванія изъ норъ, колоды или камней, въ случаѣ если бы звѣрь туда забрался. Охотятся за нимъ съ ружьемъ также и по насту. Гдѣ соболей еще много, ихъ добываютъ разными ловушками—куркавками (стр. 159), па-стушками (стр. 174), кулемками (стр. 179), иногда плашками, черканами, самострѣлами и капканами на тропахъ, въ періодъ течки, а также бьютъ изъ луковъ тамарами. Самой любимой приманкой для соболя, при добычѣ его ловушками, является рябчикъ; иногда кладутъ также сушеную рыбу. Соболиный промыселъ въ настоящее время даетъ лишь небольшую долю того, что получалось въ прежнія времена, даже въ началѣ нынѣшняго столѣтія, когда добыча считалась сотнями тысячъ шкуръ ежегодно; теперь же едва набирается нѣсколько десятковъ тысячъ шкурокъ въ годъ.

### Лисій промыселъ.

Лисица — животное столь широко распространенное по всей Имперіи, что общая годовая добыча лисьихъ шкурокъ навѣрно переваливаетъ за сотню тысячъ шкуръ, хотя далеко не все это количество поступаетъ на рынокъ. Въ большинствѣ случаевъ особаго лисьяго промысла не существуетъ, а животное добывается попутно при охотѣ на другихъ звѣрей. Кромѣ охоты съ ружьемъ, спеціально на лисицъ кладутъ отраву, ставятъ капканы, кляпцы, заганиваютъ ихъ на лошадахъ по снѣгу, травятъ на степи борзыми иловчими птицами, бьютъ на облавахъ изъ ружей или ловятъ тенетами, добываютъ въ нарочно устраиваемыя для нихъ ловушки—кулемы, башмаки (стр. 181), колоды, песты (стр. 180), самострѣлы или случайно, въ настороженныя для другихъ животныхъ — заячьи петли, козьи пасти, ямы, слопцы и т. п.; по порошкѣ подманиваютъ на манокъ (пискъ мыши), выкуриваютъ, а лисятъ выкапываютъ изъ норъ или вылавливаютъ въ особыя, вырываемыя передъ выходомъ изъ норъ ямки.

Лисій промыселъ есть промыселъ исключительно зимній, начинающійся съ глубокой осени, хотя мѣстами охотятся

на лисицъ уже съ начала осени; лисятъ выкапываютъ изъ норъ въ началѣ лѣта.

### Волчій промыселъ.

Не взирая на милліоны головъ крупнаго и мелкаго домашняго скота, собакъ и птицъ, ежегодно уничтожаемыхъ волками, волчій промыселъ у насъ, къ сожалѣнію, еще очень мало развитъ, что объясняется частью отсутствіемъ у крестьянъ подходящаго для этого оружія, частью же малоцѣнностью шкуры. Мѣстами, можно сказать, что волчьяго промысла совсѣмъ нѣтъ, такъ какъ крестьяне берутся за оружіе съ главною цѣлью истребить своего врага, а не попользоваться его шкурой, что при неумѣннн организовать борьбу съ этимъ хищникомъ, приноситъ очень часто весьма мало результатовъ и количество волковъ не только не уменьшается, но, по отзывамъ изъ многихъ мѣстъ, даже прибываетъ. Больше всего добывается волковъ въ степномъ районѣ, а въ особенности въ предѣлахъ Арало-Каспійской области, гдѣ скотоводство, главное занятіе жителей, привлекаетъ и прокармливаетъ цѣлыя стаи этихъ хищниковъ.

Способы добычи волковъ весьма разнообразны и приурочиваются преимущественно къ осеннему и зимнему времени года. Больше всего добываютъ волковъ отравой, капканами, подстереганіемъ у падали, облавою съ ружьемъ, травлей съ борзыми и заганиваніемъ на лошади. Кромѣ того, ловятъ ихъ въ ямы, садки, катушки, загоняютъ въ тенета, настораживаютъ на нихъ кулемки, пасти, кляпцы, самострѣлы, кладутъ доски съ гвоздями, устраиваютъ рожонъ (стр. 188), травятъ беркутами, ловятъ на лошади икрокомъ, охотятся по ночамъ съ поросенкомъ. Попадаются они также въ ловушки, поставленныя на другихъ звѣрей. Иногда берутъ молодыхъ волчатъ изъ логова. Хотя общая годовая добыча волковъ въ Россіи и измѣняется нѣсколькими десятками тысячъ штукъ, но, при болѣе совершенной постановкѣ дѣла, количество это неминуемо должно возрасти.

### Медвѣжій промыселъ.

Размѣръ ежегодной добычи медвѣдей въ предѣлахъ лѣсной полосы колеблется отъ нѣсколькихъ штукъ въ сравнительно населенныхъ губерніяхъ Европейской Россіи, до нѣ-

сколькихъ десятковъ и даже сотъ штукъ, въ наиболѣе глухихъ (каковы губерніи промысловаго района Европейской Россіи) и въ нѣкоторыхъ Сибирскихъ областяхъ и округахъ, въ особенности въ Удскомъ и Охотскомъ округахъ и въ Камчаткѣ.

Наиболѣе широко распространенными способами добычи медвѣдя—будуть зимняя охота на берлогѣ, подкарауливаніе съ лабаза на взодранной имъ скотинѣ (на падали) или на овсахъ и охота съ ружьемъ, рогатиной или распоркой, при случайныхъ встрѣчахъ. Въ Сибири почти повсемѣстно, а также мѣстами и въ сѣверовосточной Россіи, на берлогѣ бьютъ медвѣдя „съ заломомъ“ или „со стягами“, а въ нѣкоторыхъ мѣстахъ Сибири, кромѣ того, берлога накрывается „путомъ“. На берлогѣ охотятся большею частью партіями, по нѣскольку человекъ. Въ сѣверо-восточной Россіи и кое-гдѣ въ Сибири въ ходу кряжи, жомы и щемихи (стр. 182 — 184) — приспособленія, заслуживающія возможно широкаго распространенія. Затѣмъ ставятъ на медвѣдей капканы, колоды, пасти, кулемы, подсѣки, петли простыя или съ чурбаномъ, поножи, чурбаны на тропахъ, устраиваютъ полати, ежа или качели (стр. 184), ямы, настораживаютъ ружья или самострѣлы, дѣлаютъ облавы, иногда съ тенетами, выслѣживаютъ по снѣгу, скрадываютъ на солнпекахъ, муравьищахъ или ягодникахъ.

Что касается добычи *бѣлаго медвѣдя*, то, надо полагать, что она не очень велика, и измѣряется много, что нѣсколькими сотнями головъ въ годъ. На Новой-Землѣ, въ Югорскомъ Шарѣ, на о-вѣ Колгуевѣ и въ прилежащихъ частяхъ побережья Ледовитаго океана, по официальнымъ даннымъ бѣлыхъ медвѣдей было добыто въ зиму 1891—92 года—34 штуки, въ 1892—93 г.—46, и въ 1893—94 году—63 штуки. Бьютъ ихъ главнымъ образомъ изъ ружей, а въ Сибири также копьями и стрѣлами.

### Заячій промыселъ.

Послѣ бѣлки первое мѣсто по числу добываемыхъ въ Россіи звѣрей безспорно принадлежитъ зайцу, въ особенности если принять въ расчетъ добычу бѣляковъ и русаковъ вмѣстѣ, да вспомнить какое количество этихъ животныхъ избивается охотниками спортсменами. При такихъ условіяхъ можетъ возникнуть сомнѣніе, не превышаетъ ли коли-

чество ежегодно убиваемыхъ зайцевъ добычу бѣлокъ, тѣмъ болѣе, что районъ распространенія зайцевъ захватываетъ всю Имперію, и въ области тундръ и степей они преслѣдуются не менѣе, если даже не болѣе ожесточенно, нежели въ лѣсной. Если бы даже въ настоящее время дѣло обстояло и не такъ, то во всякомъ случаѣ, въ недалекомъ будущемъ добыча зайцевъ, легко мирящихся съ сосѣдствомъ человѣка и даже благоденствующихъ съ развитіемъ культуры, безспорно перевѣситъ количество промышляемыхъ бѣлокъ.

Въ противоположность многимъ прочимъ промысловымъ животнымъ, главная масса зайцевъ добывается не ружьемъ, а петлями (стр. 164); много ихъ ловится также кляпцами (стр. 192, рис. 41), капканами, кряжами (стр. 175), колодами, пастьями (стр. 173), кулемками, слопцами (стр. 169), пастушками, тропниками и тенетами на облавахъ, травится борзыми и ловчими птицами; ставятъ также на нихъ самострѣлы, кичкоры (заостренныя палочки), дѣлаютъ ямы и проч.; ружейная же охота на зайцевъ съ промышленной цѣлью практикуется значительно въ меньшихъ размѣрахъ и то только въ болѣе населенныхъ губерніяхъ Европейской Россіи и является однимъ изъ наиболѣе любимыхъ спортивныхъ охотниковъ-диллетантовъ. Стрѣляютъ зайцевъ больше всего по порошѣ, на засидкахъ—на озими или на огородахъ, на облавахъ, а также на манокъ, въ пору течки. Изъ двухъ видовъ зайцевъ, бѣлякъ имѣетъ первенствующее значеніе, русакъ менѣе его распространенъ, и цѣнится лишь ради мяса въ населенныхъ мѣстахъ, шкурки-же его, въ районѣ массовой добычи бѣляка, не принимаются рынкомъ. Главный сезонъ заячьяго промысла—осень и зима; во время половодства ихъ добываютъ больше изъ свойственной человѣку жадности, такъ какъ ни шкура ни мясо въ это время почти ни на что не пригодны.

#### Промыселъ разныхъ видовъ оленей.

Разные представители рода *Cervus* — оленей, дающіе не только шкуру сравнительно малоцѣнную, но главнымъ образомъ и мясо, промышляются, съ небольшими перерывами въ продолженіи круглаго года. Такъ какъ въ способахъ ихъ добычи замѣчается значительное однообразіе, то мы и рассмотримъ ихъ совместно, указавъ отличія, присущія каждому отдѣльному виду.

Способами добычи, общими для всѣхъ четырехъ промысловыхъ видовъ оленей—сѣвернаго оленя, лося, марала и косули будутъ: засѣлки или городьба (стр. 154) съ ямами въ проходахъ или съ настороженными луками, заганиваніе по пасту и глубокому снѣгу, гоньба на лыжахъ съ ружьемъ и собакой, скрадываніе, засада на тропахъ, у водопоя, или во время перекочевокъ, или на солонцахъ (кромѣ сѣвернаго оленя). Чтоже касается прочихъ способовъ, то мы разсмотримъ ихъ для каждаго животнаго отдѣльно.

*Сѣверный олень.* Классическимъ способомъ добычи сѣверныхъ оленей, описаннымъ Миддендорфомъ и другими путешественниками, но теперь, по мѣрѣ истребленія животнаго, мало по малу пріобрѣтающимъ характеръ преданія старины, по крайней мѣрѣ en grand, въ массовыхъ размѣрахъ, является подстереганіе ихъ при переправахъ черезъ рѣчки во время перекочевокъ ихъ цѣлыми стадами изъ тундры въ лѣсную область осенью, и весной обратно. Прежнюю картину массоваго избіенія животныхъ въ настоящее время можно видѣть пожалуй лишь въ одномъ Анадырскомъ округѣ, и быть можетъ, гдѣ нибудь въ Туруханскомъ краѣ, такъ какъ по новѣйшимъ даннымъ, въ Якутской области, напримѣръ, явленіе перекочевки наблюдается теперь въ самыхъ мизерныхъ размѣрахъ, небольшими стадами или единичными экземплярами. Затѣмъ сѣверныхъ оленей ловятъ при помощи ременныхъ петель, приспособляемыхъ на рогахъ домашнихъ, иногда ременными ножными петлями или капканами; загоняя въ сѣти или озеро при помощи погонки—двухъ сближающихся плетней; бьютъ изъ ружей или луковъ подкрадываясь подъ прикрытіемъ домашнихъ.

*Лось.* Специальныхъ охотъ на лосей почти не имѣется, если не считать подплываніе на лодкѣ по ночамъ къ стоящему въ водѣ по самую голову животному въ жаркую изобилующую оводами пору лѣта, и охоту на ревъ или на трубу, осенью, практикуемую чаще при убояхъ марала и благороднаго оленя.

*Мараль.* Хотя на солонцахъ охотятся не только на марала, но также на лося и косулю, но все вниманіе промышленника, въ особенности въ первую половину лѣта, сосредоточено на первомъ, такъ какъ въ эту пору какъ разъ рога его достигаютъ наибольшей торговой снѣлости; ради добычи

мараловъ промышленники устраиваютъ къ этой порѣ искусственные солонцы за неимѣніемъ подходящихъ естественныхъ. Въ остальное время года охота на мараловъ тождественна съ добываніемъ лосей, а именно, осенью, съ конца Августа по Октябрь—на трубу, затѣмъ гоньба съ собаками, ямами и т. п.; въ глубокіе снѣга и по насту—заганиваніе, съ той только разницею, что мараловъ въ послѣднихъ случаяхъ не убиваютъ, а везутъ домой живыми для содержанія въ неволѣ (см. стр. 371).

*Косуля.* Кромѣ общихъ способовъ добычи на косуль существуетъ охота на шикъ, и, промыселъ мѣстами весьма добычливый, во время осеннихъ и весеннихъ перекочевокъ (см. стр. 88); часто добываютъ косуль пастями, поѣдными (стр. 173) и простыми; ловятъ капканами, охотятся на трубу, подкарауливаютъ во время гонбища, загоняютъ на ледъ, устраиваютъ облавы и проч.

Промыселъ всѣхъ четырехъ видовъ оленей имѣетъ громадное значеніе въ быту звѣропромышленниковъ; марала и косули—въ южной, горной полосѣ тайги; лося—преимущественно въ средней, чисто таежной, и сѣвернаго оленя—даже во всѣхъ трехъ, преимущественно-же въ средней и сѣверной—въ области тундръ. Всѣ эти животныя и кормятъ и одѣваютъ звѣропромышленниковъ, въ силу чего слѣдуетъ *по возможности скорее урегулировать* эти промыслы, всюду клонящіяся къ упадку. Мараль кромѣ того даетъ еще весьма цѣнный продуктъ—панты и можетъ быть содержимъ въ неволѣ въ прирученномъ состояніи.

Что касается размѣровъ добычи, то больше всего истребляется косуль, въ количествѣ отъ одной до двухъ сотъ тысячъ головъ въ годъ, затѣмъ идутъ, по убывающимъ степенямъ добычи—сѣверный олень, лось и мараль, причемъ добыча ихъ считается тысячами, и самое большое что немногими десятками тысячъ (сѣверный олень). Промыселъ пятнистаго оленя, хотя и весьма выгодный, имѣетъ чисто мѣстное значеніе для небольшого уголка Южно-Уссурийскаго края и о размѣрахъ его не имѣется данныхъ.

#### Куній промыселъ.

Добыча куницы въ видѣ самостоятельнаго промысла существуетъ въ сравнительно немногихъ мѣстностяхъ, изоби-

люющихъ этими животными, какъ, на примѣръ, на Кавказѣ, въ горной части Семирѣченской области, гдѣ на нихъ устраиваютъ спеціальныя ловушки (рис. 27 стр. 177 и рис. 28), въ большинствѣ же случаевъ ихъ добываютъ попутно, при охотѣ на прочихъ животныхъ, главнымъ образомъ охотою съ ружьемъ и собакою, а также капканами, сѣтями и тенетами; кромѣ того куницы попадаются нерѣдко въ пасти, плашки, слопцы и вообще разныя ловушки, поставленныя для другихъ животныхъ. Время промысла—осень и зима. Общій размѣръ добычи куницъ лѣсныхъ и бѣлодушекъ выражается, самое большое что немногими десятками тысячъ шкуръ въ годъ.

Промыслы мелкихъ хищниковъ—хорьковъ, колонковъ, горностаевъ и проч.

*Хорьковый* промыселъ развитъ больше всего въ степныхъ мѣстахъ, въ лѣсной же полосѣ звѣри эти добываются большею частью попутно. Хорьковъ бьютъ изъ ружей съ собаками и ловятъ капканами, плашками, слопцами, кулѣмками, черканами, и, случайно, нѣкоторыми другими ловушками; иногда выкуриваютъ ихъ изъ норы, или, гдѣ ихъ много, на степи скрадываютъ изъ-за искусственныхъ постоянныхъ прикрытій—щитовъ изъ мѣстныхъ сорныхъ травъ.

*Колонковъ* добываютъ больше разными ловушками—кулѣмками, кляпцами, плашками, черканами, слопцами и петлями, нежели ружьемъ съ собакой.

Хорьковъ промышляютъ въ годъ по нѣскольку десятковъ тысячъ штукъ, гораздо больше нежели колонковъ; тѣхъ и другихъ въ иные годы наберется, быть можетъ, до сотни тысячъ или даже болѣе.

*Горностаевъ* ловятъ главнымъ образомъ черканами (стр. 185) и плашками (стр. 177), а также кулѣмками, слопцами, ловушками изъ льдинъ, петлями и стульчиками (стр. 160), и гораздо рѣже бьютъ изъ ружей или ловятъ осенью собаками.

Число добываемыхъ горностаевъ подвержено сильнымъ колебаніямъ не столько даже отъ измѣненія въ количествѣ животныхъ, сколько отъ спроса, обусловливаемаго требованіями моды; во всякомъ случаѣ годовая добыча достигаетъ нѣсколькихъ десятковъ тысячъ штукъ.

*Ласки* сбыта не имѣютъ, а гдѣ и промышляются, то лишь



дѣтьми или стариками, главнымъ образомъ черканами, для мелкихъ домашнихъ подѣлокъ.

Мелкихъ пушныхъ звѣрьковъ промышляютъ преимущественно осенью (съ 1 октября) и зимой, до глубокаго снѣга.

### Песцовый промыселъ.

Песцовый промыселъ составляетъ основу звѣропромышленности въ области тундръ и развитъ гораздо больше въ Сибири нежели въ Европейской Россіи. Добываютъ песцовъ въ количествѣ нѣсколькихъ десятковъ тысячъ штукъ въ годъ, причемъ, вслѣдствіе хищнической охоты, размѣры добычи все болѣе и болѣе сокращаются. Главный ловъ песца производится во время хода его съ сѣвера на югъ въ началѣ зимы, когда всѣ пути животныхъ, преимущественно по большимъ рѣкамъ, перегорожены многочисленными заводами и засѣками съ настороженными пастями въ ихъ проходахъ. Ставятъ также на нихъ кляпцы, самострѣлы, невода поперекъ рѣки, ловушки съ опадными льдинами, дѣлаютъ ямы изъ льдинъ (рис. 48 стр. 199), отравляютъ и т. д. Мѣстами развитъ весьма вредный способъ добыванія малоцѣнныхъ молодыхъ песцовъ изъ норъ.

Промыселъ корсака, караганки и другихъ видовъ рода *Canis*.

*Корсаковъ* промышляютъ въ Арало - Каспійской низменности больше всего осенью, во время перекочевокъ ихъ съ сѣвера на югъ, облавами съ борзыми или въ наѣздку, зимою-же гономъ; также капканами, выкуриваніемъ изъ норъ, лисьимъ башмакомъ (стр. 181) или черканами. Послѣ охоты съ борзыми самой добычной охотой является ловля корсаковъ беркутами. Практикуется также добыча молодыхъ изъ норъ. Въ годъ промышляютъ по нѣскольку тысячъ (вѣроятно свыше десятка) корсаковъ.

*Караганокъ* киргизы также, по преимуществу, травятъ борзыми и беркутами. Добыча выражается нѣсколькими тысячами штукъ въ годъ—меньше, нежели корсаковъ.

*Енотовидныхъ собакъ* ловятъ осенью въ Амурскомъ и Уссурийскомъ краѣ по ночамъ при помощи собакъ съ колокольчиками, на звонъ котораго появляется охотникъ и убиваетъ задерживаемаго собакою звѣря.

Промыслы тигра, рыси и других кошек.

*Тигры* добываются въ количествѣ нѣсколькихъ десятковъ штукъ въ Закаспійской области и Туркестанѣ, а главнымъ образомъ въ Уссурійскомъ краѣ, гдѣ охота на нихъ съ заселеніемъ края все болѣе и болѣе развивается. Тигровъ стерегутъ только около падали, настораживаютъ тамъ же на нихъ самострѣлы или ружья, ставятъ капканы, отравляютъ, устраиваютъ облавы съ загонщиками или бьютъ при случайныхъ встрѣчахъ.

*Барсовъ* добываютъ главнымъ образомъ въ Семирѣченской и Закаспійской областяхъ и Туркестанѣ, преимущественно охотой съ ружьемъ и собакой а также капканами.

*Рысей* бьютъ большею частью ружьемъ при помощи собаки, попутно, во время прочихъ звѣриныхъ промысловъ, всего въ годъ по нѣскольку тысячъ штукъ; ставятъ также около задавленнаго рысью животнаго разныя снасти—капканы, колоды, слегги, пасти, иногда подманиваютъ на манокъ подражая крику зайца или загоняютъ на лыжахъ.

Объ охотѣ на *болотную рысь* свѣдѣній почти не имѣется, равно какъ и о промыслѣ другихъ кошекъ.

*Степныхъ кошекъ* (манулъ), по Черкасову, бьютъ изъ ружей, добываютъ козьими огородными пастями, капканами, приманиваютъ на пискъ мышей и т. п.

*Длиннохвостыхъ кошекъ* по Никольскому, въ Прибайкальскихъ степяхъ, а вѣроятно и во многихъ другихъ мѣстахъ Арало-Каспійской области киргизы добываютъ въ большомъ количествѣ капканами.

*Дикія кошки* стрѣляются изъ ружей съ собаками и добываются случайно въ поставленныя для другихъ животныхъ ловушки.

### Промыселъ росомахъ.

Росомаха также какъ и многіе другіе звѣри служить случайнымъ, единичнымъ объектомъ добычи, вслѣдствіе чего за годъ ихъ промышляется всего нѣсколько тысячъ штукъ. Добываютъ росомахъ поздней осенью и зимой при помощи ружья и собаки, капканами, особыми ловушками (стр. 171), кляпцами, кулемами, самострѣлами, ямами, иногда выслѣживаютъ зимой и давятъ собаками или загоняютъ по насту.

### Барсучій промыселъ.

Барсуковъ добываютъ преимущественно осенью, десятками тысячъ штукъ въ годъ, подстерегая ихъ съ ружьемъ по вечернимъ и утреннимъ зарямъ передъ норой, устраивая разныя ловушки; западни съ опадной доской, лисьи башмаки (стр. 181, рис. 31), пасти, настораживаютъ капканы у норъ, петли на тропяхъ, ружья и луки передъ норами; травятъ барсуковъ также собаками, выкуриваютъ изъ норъ и добываютъ при помощи таксъ.

Промыслы прѣсноводныхъ млекопитающихъ— норки, выдры, бобра и выхуоли.

Первые два звѣря—*норка* и *выдра*, хотя и широко распространены и добываются почти повсемѣстно, но болѣе или менѣе единично, такъ что въ общей сложности ихъ промышляютъ въ годъ по нѣскольку тысячъ штукъ, норокъ, однако, значительно больше нежели выдръ. Ловятъ ихъ больше всего капканами у входа въ нору, подкарауливаютъ зимой у полыньи или по ночамъ у воды и бьютъ изъ ружей; разыскиваютъ норы съ собаками, растягиваютъ въ водѣ сѣти, выгоняютъ звѣря изъ норы и бьютъ острогой, когда онъ собирается перегрызть сѣть. Мѣстами зимой, выдръ выгоняютъ изъ подо льда, затопляя особымъ способомъ всѣ воздушныя пространства подъ нимъ.

Промыселъ *выхуоли*, сосредочивающійся въ силу географическаго распространенія этого звѣрька въ бассейнахъ Волги и Дона и даже еще въ настоящемъ столѣтїи дававшій до нѣсколькихъ десятковъ тысячъ шкурокъ (обороты Нижегородской ярмарки), въ настоящее время можно считать окончательно упавшимъ; въ настоящее время промышляютъ лишь кое гдѣ, спорадически и по мелочамъ, главнымъ образомъ весною, въ половодье, съ ружьемъ, когда животныя выбираются изъ затопленныхъ норъ и поселяются въ вывороченныхъ коблахъ; затѣмъ ловятъ ихъ сѣтями или бреднями, разставляемыми передъ норами, или случайно забравшихся въ рыбы морды и мережи; осенью разыскиваютъ норы по пузырькамъ воздуха подо льдомъ у береговъ и ставятъ силки передъ входомъ.

*Бобровый* промыселъ съ исчезновеніемъ животнаго совершенно палъ, и добыча его въ предѣлахъ сѣверныхъ окраинъ Тобольской и Енисейской губерній, гдѣ рѣчной бобръ еще кое-

гдѣ сохранился, достигаетъ ничтожныхъ размѣровъ, сотни другой, шкуркоѣ въ годъ. Имѣя въ виду возможность полного исчезновенія бобровъ въ предѣлахъ Россіи, слѣдовало-бы объявить этихъ животныхъ подлежащими *безусловной охранѣ*, воспретивъ всякій промыселъ на нихъ; тѣмъ болѣе необходимо это возможно скорѣе провести для губерній Полтвѣ и Западнаго Края, гдѣ, мѣстами, бобры еще встрѣчаются спорадически и гдѣ, не смотря на ихъ небольшое количество, ихъ все-таки промышляютъ при случаѣ.

Рѣчныхъ бобровъ добывали больше всего капканами въ водѣ, причемъ роль приманки играла ивовая вѣточка, затѣмъ ихъ подкарауливали по ночамъ, ловили при помощи сѣтей въ водѣ и добывали случайно.

#### К а б а р ж и н ы й п р о м ы с е л ь .

Кабаржинный промыселъ имѣетъ мѣсто въ горномъ районѣ лѣсной области Сибири, и о размѣрахъ его можно судить по количеству отпускаемой въ Китай кабаржиной струи (см. глава IV). Добываютъ кабаргу ружьемъ сравнительно мало, больше же при помощи разныхъ ловушекъ—пастей и самострѣловъ, а также петель подъ сваленнымъ деревомъ, кряжей, ямъ; лучшая весенняя охота на нихъ съ берестянымъ пищикомъ, и осенью во время течки.

#### П р о м ы с л ы п р о ч и х ъ ж в а ч н ы х ъ и н е п а р н о - к о п ы т н ы х ъ .

*Сайгаки* добываются скрадываніемъ или подпалзываніемъ, преимущественно въ самую жаркую пору, когда животныя, обезсиленные въ борьбѣ съ мучащими ихъ насѣкомыми,—оводами и мошками, лежатъ въ полудремотѣ, уткнувъ голову промежъ переднихъ ногъ, причемъ острота чувствъ ихъ нѣсколько притупляется; это наиболѣе удобные моменты для подпалзыванія. Нагоняютъ пасущееся стадо на залегшихъ гдѣ-нибудь съ винтовками охотниковъ, преимущественно около водоемовъ или на пучки заостреннаго камыша, воткнутые полукругомъ по склону. Такая охота облавой имѣетъ промысловое значеніе—киргизы отправляются артелью въ глубь степей съ кадками и солью, мясо убитыхъ животныхъ тотчасъ же солятъ и везутъ на продажу. Затѣмъ ихъ также подкарауливаютъ на тропахъ, переправахъ черезъ рѣки, загоняютъ въ ямы и на ледъ, ловятъ ихъ ямами, куда ста-

вать желѣзные капканы; иногда ихъ травятъ борзыми, но рѣдко удачно, и, наконецъ, добываютъ случайно загнанныхъ бураномъ.

Въ общемъ, охота на сайгаковъ производится, главнымъ образомъ, лѣтомъ, зимою же добываютъ ихъ болѣе случайно. Въ прежнее время (въ половинѣ нынѣшняго столѣтія), судя по даннымъ отпуска сайгачьихъ рогъ въ Китай, количество добываемыхъ сайгаковъ измѣрялось сотнями тысячъ въ годъ, теперь же только тысячами.

*Джейраны* добываются почти такъ-же, какъ и сайгаки; что же касается *дзерена*, то на него охотятся въ Забайкальской области преимущественно зимою, такъ какъ они только въ зимнее время прикочевываютъ къ намъ изъ Монголіи. Тѣхъ и другихъ нерѣдко заганиваютъ на лошадахъ, беря направленіе имъ на перерѣзъ, и затѣмъ бьютъ изъ винтовокъ. Относительно джейрановъ есть указаніе, что ихъ въ окрестностяхъ Кизиль-Арвата не столько бьютъ, сколько ловятъ молодыхъ живыми.

*Горныхъ барановъ, козловъ, туровъ, сернь* промышляютъ въ большинствѣ случаевъ ружьемъ, безъ собаки, скрадываніемъ; первыхъ изъ нихъ добываютъ иногда капканами, петлями и пастями на тропахъ, подкрадываются къ нимъ подъ искусственнымъ прикрытіемъ, а по Сѣверцеву, также охотятся вдвоемъ, причѣмъ одинъ слѣдуетъ издали въ виду животного, а другой въ это время старается заѣхать низомъ и выѣхать на звѣря на выстрѣлъ. Промысловое значеніе всѣхъ этихъ животныхъ, кромѣ каменныхъ барановъ, ничтожно.

*Куланы* промышляются тоже большею частью винтовками, скрадываются или бьются изъ засады; заганиваются на лошадахъ и ловятся при этомъ икрокомъ; иногда залегаютъ и пускаютъ къ табуну кулановъ кобылу соотвѣтствующей масти и бьютъ подбѣжавшаго жеребца.

*Кабаны.* Кабановъ бьютъ больше всего охотники по страсти и воинскія команды, а мѣстное же мусульманское населеніе охотится на кабановъ какъ на вредныхъ животныхъ, съ цѣлью истребленія ихъ въ видахъ защиты своихъ полевовъ и бахчей, туши же убитыхъ свиней, какъ не употребляемыя въ пищу, обыкновенно при этомъ бросаются.

Кабановъ бьютъ большею частью изъ винтовокъ съ собаками, устраиваютъ облавы, засады ночью на бахчахъ, за-

ганиваютъ на лошадяхъ, ловятъ ямами, пастями, капканами, самострѣлами и настороженными ружьями на тропяхъ, бьютъ также на солонцахъ. Ежегодная добыча кабановъ въ настоящее время, по всей вѣроятности, превышаетъ десятокъ тысячъ головъ.

### Сурочій промыселъ.

Сурки добываются ежегодно въ громадныхъ количествахъ, какъ въ юговосточныхъ степяхъ Европейской Россіи, такъ, главнымъ образомъ, Арало-Каспійской области и на альпійскихъ лугахъ и плоскогорьяхъ Тянь-Шана, Алтая, въ Забайкальской области и въ Камчаткѣ, причемъ общій размѣръ годичной добычи навѣрное превышаетъ сотню тысячъ головъ.

Въ степныхъ мѣстахъ сурковъ добываютъ большею частью двумя способами—залеганіемъ передъ норой съ мелкокалиберной винтовкой за естественнымъ прикрытіемъ или съ „тѣлежкой“, (стр. 142), въ ожиданіи выхода сурка наружу, подпалзываніемъ къ сидящему на холмикѣ бутанѣ, сурку, за прикрытіемъ той же тѣлежки. Кромѣ того часто ловятъ сурковъ капканами или петлями, устанавливаемыми при входѣ въ нору. Въ горахъ, гдѣ сурки (тарбаганы) добываются инородцами для употребленія въ пищу, ихъ осенью, когда они залегли уже въ норы на зиму, слегка подкуриваютъ, а потомъ уже вырываютъ цѣлыми семьями.

### Промыселъ сусликовъ, бурупдуковъ и прочихъ звѣрей.

Не взирая на обиліе видовъ и, временами, массовое размноженіе *сусликовъ* въ Россіи, а вслѣдствіе этого и массоваго истребленія ихъ какъ вредныхъ для полеводства животныхъ, утилизованіе шкурокъ и сала ихъ у насъ, можно сказать, совсѣмъ не развито; въ самое послѣднее время появился заводъ въ Царицынѣ, выдѣлывающій разное теплое платье и обувь изъ сусликовыхъ шкурокъ.

Сусликовъ добываютъ выливаніемъ изъ норъ, черканами, башмачками, капканами, и петлями, настораживаемыми около норокъ, а истребляютъ, кромѣ того, успѣшнѣе всего закладываніемъ въ норки шариковъ пакли, смоченныхъ сѣроуглеродомъ съ керосиномъ или рассыпаніемъ отравленныхъ мышьякомъ зеренъ.

*Бурундуки*, также вредныя для полеводства животныя, сбыта не имѣють, а если и вылавливаются ребятами помощью черкановъ, плашечекъ, силковъ или петель на палкѣ, то только для мелкихъ подѣлокъ въ домашнемъ обиходѣ.

Изъ грызуновъ остался неразсмотрѣннымъ только одинъ *дикобразъ*, котораго розыскиваютъ по ночамъ съ собаками и берутъ живьемъ или убиваютъ ударомъ палки по носу, а также ловятъ въ западни, устраиваемыя передъ норой.

### Промыселъ лѣсныхъ птицъ.

Лѣсныя птицы: рябчики, тетерева, глухари и бѣлыя куропатки добываются всюду, въ большей или меньшей степени, въ предѣлахъ ихъ распространенія, но собственно районъ процвѣтанія промысла лѣсныхъ птицъ занимаетъ сѣверовосточную часть Европейской Россіи и захватываетъ часть Тобольской и даже Томской губерній, имѣя тенденцію постоянно, по мѣрѣ паденія звѣриныхъ промысловъ, все дальше и дальше распространяться на востокъ.

*Рябчикъ*. Рябчиковъ промысляютъ просто съ ружьемъ и собакой или безъ нея, а также на пищикъ, весною и осенью, а изъ самоловныхъ аппаратовъ чаще всего ставятъ на нихъ силки на жердкѣ (стр. 162), а также на землѣ со вздергивающейся петлей (стр. 166), и затѣмъ уже слѣдуютъ всѣ прочіе способы ловли: пружками (стр. 168), колпаками, кузовами, слопцами, пастями, шатрами, ямами (стр. 199) и проч. Иногда охотятся на нихъ съ ружьемъ и загонщиками. Главный промыселъ рябчика, какъ и всѣхъ лѣсныхъ птицъ, производится осенью, съ сентября, и продолжается до глубокихъ снѣговъ. Общая добыча рябчиковъ насчитывается милліонами, причемъ на долю Европейской Россіи приходится болѣе милліона штукъ въ годъ.

*Тетеревъ косачъ*. Наиболѣе распространенными у промышленниковъ способами добычи тетеревей оказываются: ловля ихъ слопцами (стр. 170), пастями и давушками, пружками, шатрами, корзинами, фальшивыми кладями и т. п. приспособленіями (стр. 202—203), ловля поножами на токахъ и кладяхъ, стрѣльба на пищикъ, на чучела и на токахъ, лученіе тетеревей зимой въ снѣгу по ночамъ (стр. 151) и затѣмъ уже менѣе добычливые способы охоты—съ подхода и съ подѣзда.

Тетерева добываются также въ громаднѣхъ количествахъ, приче́мъ, однако, извѣстнѣй процентъ добычи (большѣй нежели рябчиковѣ) приходится на долю охотниковъ-любителей.

Главнѣй промыселъ тетеревей начинается тоже осенью, хотя много ихъ вылавливается также и весной на токахъ и лѣтомъ истребляется выводковъ на пицикѣ.

*Глухарь:* Глухари промышляются, главнѣмъ образомъ, слопцами (стр. 170), давушками, пружками (стр. 167) и бьются изъ ружей на токахъ, и, въ меньшихъ размѣрахъ нежели тетерева, кроются шатрами, ловятся ступами, кузовами, кладями фальшивыми и т. п. Лѣтомъ охотятся на выводки, а въ августѣ на молодыхъ, взлетающихъ уже на деревья, съ собакой, что весьма добычливо. Осенью и зимой глухарей почти исключительно ловятъ, или же, рѣже, стрѣляютъ изъ шалашей на жнивахъ на привадѣ.

Глухарей добывается меньше нежели рябчиковъ и тетеревей, хотя, съ другой стороны, въ Сибири, въ мѣстахъ, богатыхъ еще дичью, какъ напримѣръ въ Забайкальи, основу лѣснаго птичьяго промысла составляетъ именно глухарь, какъ птица болѣе солидная по размѣрамъ.

*Бѣлая куропатка.* Бѣлыхъ куропатокъ промышляютъ больше всего силками въ загородкахъ, слопцами и пастями, также загоняютъ въ сѣти, кроютъ шатрами и бьютъ изъ ружей съ подхода, весной стрѣляютъ самцовъ на манокъ, а лѣтомъ выводки. Вообще до послѣдняго времени, многіе промышленники добывали бѣлыхъ куропатокъ совсѣмъ не имѣя даже ружей.

#### Промыселъ водяныхъ птицъ.

*Утки.* Изъ водяныхъ птицъ первое мѣсто по размѣрамъ добычи, безспорно, принадлежитъ уткамъ разныхъ породъ, избиваемыхъ въ продолженіи года, тѣми или другими способами, миллионами. Трудно даже сказать, какимъ именно способомъ добывается ихъ больше всего, такъ какъ малая, сравнительно, добыча ружейныхъ охотниковъ возмѣщается неисчислимымъ количествомъ самихъ стрѣлковъ. Наибольшій процентъ утокъ добывается во время весеннихъ и осен-



нихъ пролетовъ, когда ихъ бьютъ изъ засады изъ ружей, ловятъ пленками, перевѣсами, даже капканами, бьютъ на круговую утку (стр. 139), на чучела; массами загоняюгъ утокъ въ пору линьки среди лѣта въ сѣти (стр. 146), на берегъ, дупатъ подлинъ и молодыхъ утятъ собаками и бьютъ просто палками. Иностранцы въ Сибири бьютъ утокъ изъ лука особыми стрѣлами. Затѣмъ слѣдуетъ стрѣльба утокъ на вечернихъ и утреннихъ перелетахъ съ озеръ на поля и обратно, стрѣльба съ подѣзда, изъ замаскированной растеніями лодки и проч. Въ Арало-Каспійской области бьютъ много утокъ хищными птицами.

*Гуси* въ общемъ добываются тогда-же и тѣми-же способами какъ и утки, т. е. главная масса ихъ избивается на весеннихъ и осеннихъ пролетахъ и въ пору линьки, причемъ, однако, самая охота на гусей значительно труднѣе и требуетъ большаго искусства отъ промышленника. Кромѣ подкарауливанія гусей съ ружьемъ, въ разныхъ его видахъ—изъ ямъ, шалашей, и т. п. и ловли перевѣсами, гусей добываютъ еще поножами, на мѣстахъ ночевокъ, или подкрадываются къ нимъ во время кормежки съ плетушками на головѣ для замаскированія охотника. Киргизы охотятся на гусей съ ловчими птицами. Ленные гуси, какъ болѣе солидная добыча, страдаютъ отъ преслѣдованія даже болѣе нежели утки.

*Лебеди* промышленяются уже въ значительно меньшихъ размѣрахъ, нежели утки и даже гуси, какъ болѣе крупные и потому менѣе богатые особыми видами, а также имѣющіе болѣе ограниченную область распространенія. Добываютъ ружьями изъ засады, во время пролета, а ленныхъ заганиваютъ на лодкахъ или загоняютъ въ сѣти и избиваютъ палками.

О добычѣ разныхъ морскихъ птицъ сказано нѣсколько ниже. Изъ болотныхъ самые любимые объекты охоты составляютъ дупеля, бекасы, вальдшнепы и гаршнепы, изъ коихъ только первые имѣютъ болѣе или менѣе замѣтное промысловое значеніе, какъ доступные массовой добычѣ сѣтями или силками на токахъ, прочіе же менѣе доступны промышленникамъ. Промыселъ этой болотной дичью развитъ преимущественно въ подгороднихъ и вообще находящихся вблизи культурныхъ центровъ мѣстахъ.

Промыслы степныхъ, горныхъ и прочихъ  
птицъ.

*Страя куропатка.* Изъ обитателей открытыхъ мѣстъ страя куропатка имѣетъ наибольшее промысловое значеніе. Самымъ добычливымъ способомъ лова этихъ птицъ, главнымъ образомъ примѣняемымъ промышленниками, является ловля ихъ въ снѣжную зимнюю пору шатрами; кромѣ шатра въ ходу также силки въ загородкѣ, на обручѣ (поножи), загонъ птицъ въ вентера (стр. 146) и мережи, стрѣльба молодыхъ на манокъ, а весной самцовъ на голосъ самки; бьютъ также изъ ружей съ подхода. Промышленники куропатокъ ружьемъ почти совсѣмъ не промысляютъ. На Кавказѣ и въ Киргизскихъ степяхъ добываютъ ихъ также ловчими птицами.

*Перепелъ* не столько промысловая птица, сколько любимѣйшій объектъ охоты охотниковъ по страсти. Добываютъ ихъ сѣтью съ вабикомъ, въ первой половинѣ лѣта; наволочной сѣтью, кроютъ сакомъ изъ подъ стойки собаки, или ночью при свѣтѣ фонаря; ловятъ силками въ канавкахъ и въ большомъ количествѣ добываютъ соколами и ястребами. Масса ихъ стрѣляется также изъ ружей. Главная охота — весной на самцовъ и осенью, въ пору пролета, особенно на югѣ.

*Каменная куропатка* служитъ объектомъ промысла въ горахъ Кавказа и Туркестана и добывается ружьемъ, съ подхода или за прикрытіемъ кобылки, сѣтями, силками, ловчими птицами, на криковую птицу; въ заморозки послѣ оттепели, прямо бьютъ ихъ палками или ловятъ живыми.

*Фазаны* избиваются въ массѣ на незаливаемыхъ гривкахъ въ половодье или въ морозъ послѣ оттепели; ловятся силками (стр. 163) и пружками, ямками, добываются ловчими птицами, стрѣляются изъ ружей съ подхода, изъ подъ собаки или за прикрытіемъ щита, въ лунныя ночи съ фонаремъ, а зимою выслѣживаются по порошѣ и бьются въ кустахъ въ снѣгу изъ ружей или прямо палками.

*Турачи* ловятся въ ямы, добываются ловчими птицами и стрѣляются изъ подъ собаки.

*Дрофы* добываются преимущественно охотой съ ружьемъ разными способами: объѣздомъ просто, или съ попячиваніемъ (верхомъ), а также съ засадой; нагономъ съ верховыми загонщиками; въ гололедицу и безкормицу зимой

дрофы избиваются палками и загоняются живыми въ амбары цѣлыми стадами.

*Стрепета* стрѣляются весною изъ шалашей на токахъ, лѣтомъ—объѣздомъ, а осенью нагономъ, подпалзываніемъ и въ объѣздъ; кромѣ того ихъ ловятъ также капканами на токахъ.

Прочихъ птицъ, имѣющихъ весьма малое промысловое значеніе, мы здѣсь разсматривать не будемъ, такъ какъ добываются они, сообразуясь съ обстоятельствами, то ружьемъ, то однимъ изъ обычныхъ способовъ, широко распространенныхъ при добычѣ болѣе важныхъ птицъ.

#### Содержаніе и разведеніе промысловыхъ животныхъ.

При уменьшеніи общаго количества цѣнныхъ промысловыхъ животныхъ, или даже, мѣстами полною исчезновеніемъ ихъ, весьма важнымъ противовѣсомъ можетъ служить разведеніе ихъ въ полуприрученномъ состояніи даже на чисто коммерческихъ началахъ, съ цѣлью поддержанія дорогого промысла. У насъ въ Россіи промысловыя животныя исчезаютъ не по днямъ, а по часамъ, попытки же разведенія ихъ съ какими бы то нибыло цѣлями—коммерческими, научными, акклиматизаціонными, къ сожалѣнію насчитываются единицами, не взирая на то, что среди членовъ нашей фауны найдутся такіе, которыми слѣдовало бы воспользоваться въ этомъ направленіи до полнаго ихъ исчезновенія въ предѣлахъ нашей территоріи, такъ какъ истребить ихъ поголовно, а затѣмъ начать выписывать изъ-за границы для акклиматизаціонныхъ цѣлей будетъ уже нѣсколько неприлично... У насъ, напротивъ, развита наименѣе желательная форма содержанія промысловыхъ животныхъ, равносильная хищническому истребленію ихъ—выкапываніе изъ норъ или вылавливаніе щенковъ *песцовъ* и *лисятъ*, рѣже *соболятъ* и временная выкормка ихъ до зимней линьки, послѣ чего звѣри убиваются на шкуру. Промыселъ этотъ губитъ на чисто цѣльяхъ поколѣнія этихъ животныхъ и, конечно, влечетъ за собою уменьшеніе ихъ количества, рѣзче всего отражающееся на *песцахъ*; безъ преувеличенія можно сказать, что ловля для выкормки молодыхъ *песцовъ*—главная причина паденія *песцоваго* промысла. Для контраста можно привести, слѣдующій весьма любопытный примѣръ разумнаго

использованія животныхъ съ промышленной цѣлью при такихъ условіяхъ, когда, казалось бы, никакого промысла и быть не могло: крестьяне бахчевники Воронежской губерніи ежегодно весною приѣзжаютъ въ Кіевскую губернію, на днѣпровскіе острова, и привозятъ съ собою кошекъ, которыя пускаются ими на снятые бахчи; цѣлое лѣто кошки усердно истребляютъ сусликовъ, размножаются, а къ осени хозяева ихъ избиваютъ, а шкуры съ выгодой для себя продаютъ. Во избѣжаніе недоразумѣній спѣшу оговориться, что я этимъ вовсе не рекомендую повсемѣстное разведеніе домашнихъ кошекъ съ промышленной цѣлью, такъ какъ при обычныхъ условіяхъ въ 99 случаяхъ изъ 100 онѣ питались бы на счетъ птицъ и яицъ и птенцовъ ихъ; я привелъ только примѣръ какъ можно, примѣняясь къ обстоятельствамъ, использовать съ двойною выгодой для себя такое животное какъ домашняя кошка, въ то время какъ дѣйствительно цѣнныя животныя эксплуатируются у насъ самымъ непроизводительнымъ образомъ.

Оставивъ въ сторонѣ животныхъ, содержимыхъ въ звѣрищахъ ради спортивныхъ цѣлей, или въ видѣ опытовъ акклиматизаціи ихъ въ несвойственной имъ мѣстности, какъ мало насъ въ данномъ случаѣ интересующихъ, ознакомимся съ тѣми, кои уже у насъ разводятся или могутъ разводиться съ промышленной цѣлью.

На первомъ мѣстѣ долженъ быть поставленъ, конечно, *сѣверный олень*, имѣющій громадное значеніе для обитателей тундръ и сѣверной полосы лѣсной области; по мѣрѣ паденія звѣриныхъ и рыбныхъ промысловъ на полярныхъ нашихъ окраинахъ, необходимо содѣйствовать возможно широкому развитію оленеводства, въ виду того, что это единственный исходъ для звѣролововъ. Такъ какъ сѣверный олень обратился уже въ полудомашнее животное, отличающееся даже по наружному виду отъ своего дикаго собрата и сама эта отрасль животноводства, получивъ уже съ давнихъ поръ права гражданства, имѣетъ свою спеціальную литературу, то дальнѣйшее разсмотрѣніе вопроса объ оленеводствѣ мнѣ кажется не вполне соответствующимъ программѣ даннаго обзора, почему мы и перейдемъ къ разсмотрѣнію другого вида того же рода—марала.

*Мараль*—одно изъ важнѣйшихъ сибирскихъ промысло-

выхъ животныхъ, дающее весьма цѣнные продукты—панты (таблицу цѣнности пантъ см. въ V главѣ), вслѣдствіе нещаднаго преслѣдованія находится на пути къ полному исчезновенію въ недалекомъ будущемъ въ нашихъ предѣлахъ. Между тѣмъ, многолѣтнимъ опытомъ доказана возможность содержанія и даже размноженія этихъ животныхъ въ полуприрученномъ состояніи съ цѣлью ежегоднаго пользованія ихъ молодыми рогами — пантами, спиливаемыми въ концѣ первой половины лѣта. Сопоставляя оба эти факта нельзя не придти къ заключенію о необходимости развитія этой юной, но между тѣмъ весьма прибыльной отрасли животноводства въ возможно широкихъ размѣрахъ. Съ легкой руки Аванасія и Родіона Черновыхъ, инородцевъ Уймонской Управы Бійскаго округа Томской губерніи, положившихъ болѣе прочныя основанія занятію мараловодствомъ, маральники—огороженныя пространства для содержанія мараловъ въ неволѣ, стали возникать въ разныхъ селеніяхъ и деревняхъ, хотя до сихъ поръ это дѣло развивается весьма медленно. Въ настоящее время центрами мараловодства являются Бійскій округъ Томской губерніи, гдѣ содержится въ разныхъ пунктахъ около 1000 мараловъ \*), и Верхнеудинскій и Троицкосавскій округа Забайкальской области, гдѣ ихъ имѣется также до 1.000 штукъ \*\*). Единично маралы содержатся также въ Семирѣчьи, Иркутской и Енисейской губерніи, и Уссурійскомъ краѣ. Не вдаваясь въ подробности этого рода, изложенныя въ особой статьѣ \*\*\*), а здѣсь неумѣстныя, скажу лишь, что мараль, не требуя за собою никакого почти ухода со стороны хозяина, кромѣ заготовки на зиму должнаго количества сѣна, и не отрывая его, поэтому, отъ другихъ основныхъ занятій, даетъ въ то же время значительную прибыль, отъ 50—80 и болѣе рублей съ головы, что дѣлаетъ это животное особенно цѣннымъ въ тѣхъ глухихъ мѣстахъ сибирской горной тайги, гдѣ звѣроловство падаетъ, а другихъ подсобныхъ промысловъ не существуетъ. Кромѣ того, мараловодство можетъ оказать громадную услугу поселен-

---

\*) По личнымъ изслѣдованіямъ автора въ 1897 году.

\*\*\*) Отчетъ Забайкальскаго Отд. Императ. Общ. размнож. охотн. и промысл. животныхъ и правильной охоты, за 1893—94 г., стр. 3.

\*\*\*) А. Силантѣевъ. Мараль и его будущая роль въ хозяйствѣ сибирскихъ крестьянъ. Сельское хозяйство и лѣсоводство. Мартъ. 1897.

цамъ пограничныхъ съ Китаемъ областей, являясь надежнымъ источникомъ дохода въ первые, самые трудные годы хозяйничанья, не отрывающимъ ихъ въ тоже время отъ главнаго занятія—земледѣлія.

Причины, почему не взирая на явную прибыльность мараловодства, эта отрасль хозяйства весьма плохо подвигается впередъ—весьма разнообразны. Прослѣдивъ исторію маральниковъ мы увидимъ, что главный корень зла заключается въ отсутствіи какихъ бы то ни было законовъ, воспрепятствующихъ безконтрольное истребленіе мараловъ въ теченіи всего года всѣми способами. Пока животныя встрѣчались въ изобиліи, для большинства мелкихъ промышленниковъ было гораздо проще отправиться въ горы, добыть панты и продать ихъ, нежели устраивать маральники; живые маралы, хотя и часто попадались въ ихъ руки, но особой цѣнности не имѣли, а рѣзались обыкновенно тутъ же на мѣстѣ или продавались за ничтожную сумму крупному мараловоду. Мало по малу, когда, благодаря дружнымъ усиліямъ массы искателей счастья въ видѣ дорогихъ пантъ, животное постепенно стало исчезать, оттѣсняясь въ самыя неприступныя мѣста, цѣны на живыхъ мараловъ начали подниматься, и опять таки бѣдняку звѣролову было выгоднѣе продать звѣря крупному предпринимателю и получить тотчасъ же за него деньги, нежели еще самому тратиться на устройство маральника, въ надеждѣ получить прибыль только черезъ годъ; да и барышъ его былъ бы вслѣдствіе своеобразныхъ условій торговли пантами, безъ всякаго сомнѣнія меньше того, который могъ взять за тотъ же самый товаръ капиталистъ мараловодъ, продающій его крупными партиями.

Живые маралы, стоившіе еще въ концѣ 70-хъ годовъ на Алтаѣ сравнительно дешево, самки 15—20 р., а самцы отъ 30—50 р., за 10 лѣтъ значительно поднялись въ цѣнѣ, причемъ въ 1891 году за самокъ платили въ Бійскомъ округѣ до 50 р. и за самцовъ 100—125 р., а по оффиціальнымъ даннымъ 1889 года и еще того больше, отъ 80 до 200 руб.

Само собою разумѣется, что теперь, вслѣдствіе такихъ высокихъ цѣнъ, возможность устройства новыхъ маральниковъ мелкими предпринимателями становится все менѣе и менѣе вѣроятною, и, такимъ образомъ, весьма выгодная отрасль скотоводства, могущая служить важнымъ подспорьемъ

въ быту сибирскаго крестьянина, попадетъ въ руки немногихъ богачей монополистовъ или, еще того хуже, отъ какихъ нибудь случайностей и совсѣмъ можетъ прекратиться, если только правительство не приметъ ее подъ свое покровительство. Кромѣ марала, совершенно для тѣхъ же цѣлей, можетъ содержаться въ неволѣ *аксисъ* или *пятнистый олень* (*C. axis*), обитающій въ Южно-Уссурійскомъ краѣ, панты котораго цѣнятся даже въ 3—4 раза дороже маральихъ, и въ виду этого нещадно истребляемый промышленниками. Въ заливѣ Св. Ольги и на Сучанѣ въ маральникахъ содержится до 30 пятнистыхъ оленей. Безъ принятія строгихъ мѣръ для охраны аксиса, онъ исчезнетъ быстрѣе марала. Съ проведеніемъ Сибирской жел. дор. было бы весьма важно, сдѣлать опыты акклиматизаціи пятнистыхъ оленей въ прочихъ мѣстахъ Сибири, хотя бы даже на правительственный счетъ, такъ какъ они даютъ болѣе цѣнные панты нежели маралы. Судя по тому, что пятнистые олени прекрасно переносятъ неволю, даже въ Европѣ, гдѣ плодятся въ продолженіи нѣсколькихъ десятилѣтій, навѣрно и въ Сибири окажется не мало пунктовъ, напримѣръ въ Семирѣчьи, гдѣ разведеніе ихъ привѣтся и будетъ давать большія выгоды.

Къ числу вымирающихъ млекопитающихъ русской фауны принадлежитъ *рычнoй бобръ* (*Castor fiber*), разведеніемъ котораго съ промышленной цѣлью крайне не мѣшало бы заняться, такъ какъ предпріятіе это можетъ быть выгоднымъ. Мнѣ лично извѣстенъ одинъ случай поселенія бобровъ ради интереса, безъ всякой промышленной цѣли, въ имѣніи Рамонь, Ея Императорскаго Высочества Принцессы Ольденбургской, Воронежской губ. При основаніи звѣринца въ имѣніи въ 1886 году было привезено и впущено въ старицу близъ русла рѣки Воронежа 5 живыхъ бобровъ, изъ коихъ въ первое же половодье четыре уплыли за предѣлы имѣнія и расселились выше и ниже по теченію р. Воронежа и ея притоковъ. Часть упешшихъ основалась выше имѣнія верстахъ въ 20 по р. Воронежу, гдѣ была какая то фабрика, въ непроходимыхъ ни зимой ни лѣтомъ осиновыхъ и таловыхъ чащахъ, а другіе же пробрались на р. Усманку въ глухія недоступныя мѣста, гдѣ они или ихъ потомки кажется и до сихъ поръ еще живы. Само собою разумѣется разъ будутъ преслѣдоваться меркантильные интересы, дѣло можно обста-

вить такъ, что бобры уходить не будутъ; прокормъ ихъ, состоящій изъ таловыхъ и осиновыхъ прутьевъ и стволиковъ обойдется не дорого и вообще разведеніе бобровъ съ промышленной цѣлью врядъ-ли представитъ особыя затрудненія, что доказывается опытами разведенія ихъ въ Германіи у князя Шварценберга въ Ротенгофъ и въ Нимфенбургъ—въ Баваріи. Отъ пары бобровъ черезъ 6 лѣтъ получилось 14 штукъ, а черезъ 10 лѣтъ — 25 штукъ. Нѣкоторые изъ нихъ выдерживаютъ болѣе 50 лѣтъ неволи. Не такъ просто дѣло обстоитъ съ другимъ исчезающимъ цѣннымъ животнымъ—*соболемъ*, разведеніе котораго съ промышленной цѣлью, хотя и очень желательно, врядъ-ли осуществимо въ силу особенностей характера и пищи этого маленькаго хищника. Изъ птицъ прежде всего слѣдуетъ обратить вниманіе на разведеніе *фазановъ*, а также *турачей*. Изъ отвѣтовъ гг. губернаторовъ и лѣсничихъ видно, что разведеніемъ фазановъ съ промышленной цѣлью занимаются, въ Золотоношскомъ у. Полтавской губ. въ имѣніи княгини Кантакузиной графини Сперанской уже въ продолженіи трехъ лѣтъ; въ Симферопольскомъ у. Таврической губ. землевладѣлецъ Кесслеръ развелъ ихъ до 200 штукъ а въ Харьковской губ. землевладѣлецъ Лещинскій до—400 штукъ.

Затѣмъ, хотя это и не подходитъ къ типу разведенія животныхъ съ промышленной цѣлью, не могу не упомянуть о томъ, что вылавливаніе и временное содержаніе въ неволѣ *стрельныхъ куропатокъ*, а мѣстами и *дрофъ*—одинъ изъ лучшихъ способовъ уберечь эту дичь отъ поголовнаго истребленія промышленниками въ трудную пору ея жизни—въ снѣжныя зимы, а дрофъ — во время гололедицы и внезапныхъ морозовъ послѣ оттепели. Прокормъ и уходъ за этими временными плѣнниками такъ просты и недороги, что всякому помѣщику будетъ подъ силу спасти своихъ куропатокъ отъ гибели въ рукахъ промышленника и возможно широкое развитее этого приѣма крайне желательно.

Промыселъ птицъ на шкурки и части ихъ,  
а также для полученія пуха и перьевъ.

Въ районахъ массоваго скопленія водяныхъ птицъ, каковы берега Ледовитаго океана съ находящимися на немъ островами, многочисленныя озера полосы тундръ, равно какъ и



Арало-Каспійской низменности, берега и острова Каспія и Аральскаго моря съ дельтами крупныхъ рѣкъ, вливающихся въ нихъ, существуетъ промыселъ гусей, утокъ, лебедей разныхъ породъ а также морскихъ птицъ отряда короткокрылыхъ (*Impennes*) съ цѣлью добыванія пуха, перьевъ, а также шкурокъ цѣликомъ, каковы лебяжьи, гагарьи, топориковыя и частями—гагарьи шейки, селезневья головки и т. п. Самый высшій сортъ пуха добывается изъ гнѣздъ *gagi*, (*Somateria*), причемъ промыселъ этотъ производится у насъ самымъ примитивнымъ способомъ—гнѣздо прямо раззоряется, причемъ выбираются также и яйца, попутно, вмѣстѣ съ яйцами другихъ птицъ. Это не могло не повліять конечно на уменьшеніе количества гагъ и на постепенное паденіе цѣннаго промысла. Не то мы видимъ въ смежной съ нами Норвегіи, гдѣ гага подлежитъ особой охранѣ. Тамъ каждый хозяинъ извѣстной гагачей колоніи знаетъ наперечетъ своихъ птицъ, тщательно оберегаетъ мѣста гнѣздовья гагъ и настолько заботится о нихъ, что птицы теряютъ всякій страхъ передъ человѣкомъ и гнѣздятся даже въ его жилищѣ; мало того, въ видахъ своихъ будущихъ интересовъ, промышленникъ Норвежецъ является въ колонію въ періодъ вылупленія птенцовъ, забираетъ ихъ въ большую корзинку съ ручкой, спускается съ горъ и утесовъ къ берегу моря, сопровождаемый ковыляющими за нимъ цѣлымъ стадомъ старыми гагами, и вытряхиваетъ молодежь на воду; цѣль этого—предупредить гибель многихъ птенцовъ отъ паденія или похищенія соколами и крупными чайками, неизбежную при первоначальномъ путешествіи ихъ по скаламъ изъ гнѣзда къ водѣ. Какъ мало общаго имѣетъ столь разумное обращеніе съ объектомъ своего промысла, требующее въ общемъ ничтожнаго труда, съ тѣмъ, что мы видимъ у насъ на родинѣ! Нашъ промышленникъ за весьма рѣдкимъ исключеніемъ непремѣнно въ то-же время и истребитель; мало ему пуха изъ гнѣзда,—нѣтъ, онъ обязательно заберетъ и яйца, хотя-бы совершенно уже насиженные, для того только, чтобы бросить чрезъ нѣсколько времени, убѣдившись въ ихъ негодности, да и не упустить случая прикончить палкою самихъ подвернувшихся подъ руку утокъ. Относительно размѣровъ добычи гагачьяго пуха \*) у

\*) Гагачій пухъ добывается у насъ въ Архангельской губерніи по берегамъ Ледовитаго океана, на Мурманскомъ берегу, по Бѣлому морю, на Колгуевѣ, Новой Землѣ, въ сѣверныхъ округахъ Тобольской губерніи, а вѣроятно и далѣе на востокъ.

насъ въ Россіи, въ моемъ распоряженіи не имѣется почти никакихъ данныхъ. Неоспоримо лишь одно, что этотъ весьма цѣнный промыселъ, благодаря дикости нашихъ поморовъ, сократился до невозможности. По даннымъ Германа въ 1803 году было вывезено за границу гагачьяго пуха на 137,681 рубль, а въ слѣдующемъ—на 111,499 р., не считая стоимости внутренняго потребленія, которую Германъ принимаетъ въ 4 раза больше. Доходъ, приносимый гагами при рациональной эксплуатаціи ихъ колоній, весьма великъ, такъ какъ изъ двухъ дюжинъ гнѣздъ получается до 2½ фунтовъ неочищеннаго пуха, стоющаго послѣ очистки отъ 15—22 р.

Немногимъ лучше обстоитъ дѣло съ добываніемъ *пера*, *пуха* и *шкурокъ* разныхъ водяныхъ птицъ, каковы: лебеди, гуси, утки, бакланы, пеликаны, чайки, гагары и многія морскія птицы, изъ отряда короткокрылыхъ. Въ огромномъ большинствѣ случаевъ промышленники пользуются временной неспособностью этихъ птицъ летать въ періодъ линьки и убиваютъ цѣлыя стада ихъ. Мясо не рѣдко солится, а пухъ и перья или цѣлыя шкурки поступаютъ въ продажу. Наиболѣе цѣннымъ продуктомъ этого рода являются лебединыя шкурки, промышленяемая въ большомъ количествѣ на Каспійскомъ морѣ и на озерахъ Арало-Каспійской низменности \*), въ Архангельской и Tobольской губерніяхъ и отчасти въ Пермской и другихъ европейскихъ и сибирскихъ губерніяхъ, но въ значительно уже меньшихъ размѣрахъ. Тамъ же добываются кожи гагаръ (*Columbus*), поганокъ (*Podiceps*) и утокъ. Добыча пера и пуха развита преимущественно въ сѣверномъ районѣ массоваго распространенія водяной птицы т. е. въ губерніяхъ Архангельской съ островомъ Колгуевымъ, Tobольской, причемъ много продуктовъ этого рода привозится обыкновенно на Обдорскую ярмарку; въ южномъ-же, хотя тоже бьютъ птицъ на перо и пухъ, но не вездѣ; есть такіе блаженные уголки, какова, на примѣръ, Тургайская область, гдѣ, по словамъ Полферова, скупщики еще не успѣли создать этого промысла среди киргизскаго населенія, не взирая на все обиліе водяной птицы. Просматривая данныя по Олонецкой губерніи мы, къ удивленію своему, не находимъ тамъ среди объектовъ охоты—

---

\*) Въ Астраханской губерніи, Уральской, Закаспійской и Акмолинской областяхъ.

лебеда. Нѣкоторые объясняютъ это тѣмъ, что мѣстное население считаетъ бить эту птицу грѣхомъ.

Затрудняюсь, по неимѣнію подъ руками данныхъ, сказать въ какихъ размѣрахъ истребляются у насъ на Ледовитомъ океанѣ жители птичьихъ горъ—кайры, чистики, тупики, гагарки и родственная имъ компанія, на дальнемъ же востокѣ, на прибрежныхъ скалахъ Командорскихъ острововъ, топорики или морскіе попугаи вылавливаются ночью въ норахъ съ фонаремъ въ большомъ количествѣ. Алеуты дѣлаютъ изъ кожъ этихъ птицъ теплыя, легкія и совершенно непромокаемыя куклянки. О количествѣ добываемыхъ лебединыхъ шкурокъ у насъ имѣются такія скудныя свѣдѣнія, что по нимъ совершенно невозможно получить представленія о размѣрахъ промысла.

*Лебяжьи шкурки.*

1864 г. 1870 г. 1877—78 г. 1881 г.

Обдорская ярмарка: 320 шт. 200 шт. 3,000 шт. 5,175 шт.

Константинов. ярм. 1894 г.

(Акмолинской обл.) 800 шт.

*Гагары шкуры и шейки.*

1858 г. 1870 г. 1877—78 г.

Обдорская ярмарка: 2,611 шт. 800 шт. 2,000 шт.

1894 г.

Константинов. ярм. 8,000 шт.

Кромѣ водяной птицы, перо получается также и отъ обыкновенной сухопутной дичи, каковы рябчики, куропатки, тетерева, глухари, въ случаѣ, если они поѣдаются самими промышленниками, что случается, однако, сравнительно рѣдко. Гораздо болѣе распространена продажа *крыльевъ* и *хвостовъ* перечисленныхъ породъ дичи, отдѣльно отъ мяса, идущихъ на украшенія для дамскихъ шляпъ и на разнаго рода подѣлки—вѣера и т. п. Сбытъ этого рода товара развился въ особенности въ послѣднее время въ нашихъ сѣверныхъ и сѣверовосточныхъ губерніяхъ, о чемъ свидѣлствуютъ отвѣты гг. губернаторовъ и лѣсничихъ, а именно: въ Архангельской, Вологодской, Олонецкой, Костромской, Пермской, а вѣроятно и другихъ губерніяхъ. Есть указанія (Норденшильдъ \*), что англичане уже въ 1611 году заку-

\*) *Норденшильдъ*. Путешествіе и т. д., вып. 1, стр. 74.

пали въ Пустозерскѣ крылья бѣлыхъ куропатокъ. Если на сбытъ крыльевъ и хвостовъ дичи отдѣльно отъ мяса надо смотрѣть какъ на шагъ впередъ въ дѣлѣ возможно широкаго использованія продуктовъ промысловой охоты, то, къ сожалѣнью, приходится констатировать вмѣстѣ съ тѣмъ народженіе и быстрое развитіе у насъ на Руси особаго рода промысла птицъ, добываемыхъ съ исключительной цѣлью полученія шкурокъ, хвостовъ и крыльевъ для разнаго рода дамскихъ украшеній.

Промыселъ этотъ возникъ у насъ въ началѣ 80-хъ годовъ, когда предприниматели крупныхъ центровъ начали дѣлать заказы скупщикамъ, а послѣдніе въ свою очередь промышленникамъ на шкурки несъѣдобныхъ птицъ разнаго рода; промыселъ этотъ быстро привился и распространился на большое число видовъ. Въ Викуловскомъ лѣсничествѣ, въ южной части Тарскаго округа Тобольской губерніи, пишетъ лѣсничій, „пять-семь лѣтъ тому назадъ было много сорокъ, но въ 1889—1890 году на сибирскихъ ярмаркахъ появился спросъ на перья сорокъ, и въ теченіи года или двухъ лѣтъ въ данной мѣстности сороки были почти уничтожены; мѣстное населеніе стрѣляло ихъ, окармливало, и въ видѣ цѣлой птицы продавало на ярмаркѣ; въ виду того однако, что сороки истребляютъ майскихъ жуковъ, крупныхъ гусеницъ, охоту на сорокъ слѣдовало-бы воспретить“. Многочисленные представители перечисленныхъ въ списокъ родовъ а вѣроятно и другихъ отрядовъ, воробьиныхъ, лазящихъ, кукушкообразныхъ, голубиныхъ, хищныхъ, аистовыхъ и отчасти длиннокрылыхъ, въ громадныхъ количествахъ ежегодно истребляются на всемъ пространствѣ Европейской и отчасти даже Азіатской Россіи, исключительно съ цѣлью добыванія шкурокъ для отправки за границу. Вглядѣвшись въ списокъ, мы найдемъ въ числѣ истребляемыхъ птицъ много такихъ первоклассныхъ враговъ всевозможныхъ вредныхъ для лѣсоводства и садоводства видовъ, каковы кукушка, иволга, дятлы, синицы, славки, пѣночки и другія насѣкомоядныя, истребленіе коихъ не только въ массовомъ количествѣ, но даже единичными экземплярами должно быть безусловно воспрещено въ интересахъ сельскаго хозяйства. Затѣмъ большинство остальныхъ видовъ птицъ, идущихъ на шкурки, относится къ категоріи безразличныхъ, не приносящихъ ни вреда, ни пользы

хозяйству, или-же вредъ коихъ уравнивается приносямою ими пользою; беспощадное избіеніе таковыхъ во всякомъ случаѣ не можетъ быть допустимо по одному тому уже, что птица, кромѣ непосредственной пользы или вреда, имѣетъ еще громадное невѣсомое значеніе — она оживляетъ природу и однимъ своимъ присутствіемъ даже въ нашихъ угодьяхъ благотворно вліяетъ на духовный міръ человѣка. Безусловно вредныхъ птицъ, не подлежащихъ охранѣ — ничтожное количество, какъ по числу видовъ, такъ и по количеству экземпляровъ. Кромѣ того, въ виду полнаго незнанія нашимъ народомъ хищныхъ птицъ, за ястребовъ сплошь да рядомъ сходятъ и сарычи, и даже, вѣроятно, мелкіе сокола, что уже придаетъ совершенно иное значеніе промыслу хищныхъ птицъ на шкурки.

Этотъ вредный промыселъ развитъ, по даннымъ гг. губернаторовъ и лѣсничихъ, въ губерніяхъ: Астраханской, Олонецкой, Вологодской, Вятской, Пермской, Уфимской, Уральской и Закаспійской области, на Кавказѣ, въ Черниговской и въ Тобольской губерніи, въ дѣйствительности-же онъ практикуется, безъ сомнѣнія, всюду, особенно возлѣ населенныхъ мѣстъ въ періодъ валоваго пролета птицъ. Такъ, въ Петербургѣ, по личному сообщенію одного лица, хорошо знакомаго съ этимъ дѣломъ, за Нарвской заставой находится притонъ евреевъ скупщиковъ, которымъ всѣ окрестные птицеловы сбываютъ свою добычу; особенно дѣятельно работа кипитъ во время весенняго и осенняго пролета — тысячи пичужекъ, которыя тутъ-же на мѣстѣ придушиваются, образуютъ цѣлыя горы мертвыхъ тѣлъ. Всѣ онѣ препарируются и отправляются за границу. Агенты евреи разѣзжаютъ по разнымъ городамъ, дѣлаютъ заказы и принимаютъ скупленный товаръ. Въ 1883 году, напримѣръ, былъ первый заказъ въ Олонецкую губернію на 15,000 паръ воронъ, галокъ, сорокъ, голубей, воробьевъ, соекъ и ястребовъ. Данныхъ о количествѣ добываемыхъ для шкурокъ птицъ очень мало, всѣ они приведены въ главѣ о торговлѣ (V). Принимая въ расчетъ, что шкурки, какъ мы увидимъ ниже, отпускаются за границу сотнями пудовъ по одной только Московско-Брестской желѣзной дорогѣ (чѣмъ, конечно, не исчерпывается нашъ граничный отпускъ этого сорта товара), мы можемъ себѣ представить какія громад-

ныя количества мелкихъ птицъ (при ничтожномъ вѣсѣ сухихъ шкурокъ), истребляются ежегодно во вредъ нашему сельскому хозяйству; не сотнями и тысячами приходится считать эти жертвы дамскихъ модъ, а сотнями тысячъ, и даже милліонами.

### Сборъ птичьихъ яицъ.

Одною изъ важныхъ причинъ повсемѣстнаго уменьшенія количества пернатой дичи даже при наличности всѣхъ природныхъ условій, вполне благопріятствующихъ ея размноженію, кромѣ несвоевременной охоты является сборъ яицъ. Ежегодно и повсемѣстно въ Россіи въ періодъ гнѣздованія птицъ происходитъ варварское раззореніе гнѣздъ и сборъ яицъ; сколько всего истребляется яицъ — узнать невозможно, но во всякомъ случаѣ число это колоссально.

Сборъ яицъ носитъ двоякій характеръ, во-первыхъ, населеніе пользуется тѣмъ, что птицы извѣстнаго рода гнѣздятся общественно, многочисленными колоніями, или, если и не колоніями, то встрѣчаются въ извѣстной мѣстности въ очень большихъ количествахъ; таковы птичьи горы на сѣверѣ, многочисленныя колоніи птицъ на морскихъ косахъ, въ камышахъ крупныхъ озеръ и т. п. Въ такомъ случаѣ сборъ яицъ перѣдко производится съ промышленной цѣлью, для продажи или про запасъ на собственное употребленіе; промыселъ этотъ, не взирая на массу дурныхъ его сторонъ, какъ-то, непроизводительное истребленіе многихъ насиженныхъ яицъ, раззореніе гнѣздъ и убіеніе родителей на гнѣздѣ, и т. п., всетаки имѣетъ нѣкоторое оправданіе въ томъ, что населеніе пользуется источникомъ, кажушимся ему неисчерпаемымъ, какъ благомъ, уготовленнымъ ему самою природою. Дѣйствительно, колоніи водяныхъ птицъ на сѣверѣ или на югѣ бываютъ такъ многочисленны, что сборъ нѣсколькихъ сотъ или даже тысячъ яицъ, никакого замѣтнаго на глазъ уменьшенія въ количествѣ ихъ не производитъ; имѣя передъ глазами такія богатства, странно было-бы, если бы населеніе ихъ не стало эксплуатировать. Мое личное убѣжденіе таково, что и промыселъ птичьихъ яицъ въ подходящихъ для того мѣстахъ можетъ быть организованъ на совершенно раціональныхъ началахъ, ничего общаго, конечно,

не имѣющихъ съ практикующимися у насъ хищническими приемами сбора.

Мы видѣли выше до какой степени заботливости можетъ дойти культурный промышленникъ при эксплуатированіи цѣннаго для него промысла; птичьи горы ничѣмъ существеннымъ не отличаются отъ гагачьихъ холмовъ; они также постоянны, такъ что владѣлецъ или арендаторъ скалы можетъ вполне изучить свое птичье населеніе, численность его и возможные ежегодные размѣры добычи, не влекущіе за собою истощенія колоніи. Дѣло въ томъ, что и владѣлецъ гагачьяго промысла выбираетъ (по Брэму) первую кладку яицъ и пуха, тѣмъ самымъ заставляя самку выщипывать пухъ у самца для новаго гнѣзда и нестись вторично, безъ всякаго вреда для колоніи, такъ какъ всѣ приемы основаны на точномъ знаніи образа жизни птицъ, и производятся поэтому своевременно и разумно. А у насъ какъ собираютъ яйца? Въ южномъ районѣ, по Каспію и озерамъ Арало-Каспійской низменности, въ прежнія времена также на Сивашѣ и озерахъ Таврическаго полуострова, въ праздничные дни или даже среди недѣли всѣ тѣ, кто изъ этого сдѣлалъ себѣ специальный промыселъ, цѣлыми ватагами отправляются на лодкахъ за яйцами; берутъ безъ разбора все, что попадетъ подъ руку, лишь-бы больше набрать, не обращая вниманія на то, насижены яйца или нѣтъ, да кстати тутъ-же на гнѣздахъ стараются набить побольше матокъ лебедей, гусей, утокъ, для шкурокъ, пера, пуха и мяса. Нагрузивъ свои ладьи до послѣдней возможности яйцами и мертвыми тѣлами птицъ, эти разбойники направляются въ обратный путь. Въ результатѣ нерѣдко оказывается больше половины яицъ настолько насиженныхъ, что ихъ приходится выбрасывать: бывали и такіе случаи, что нагруженные лодки, отбитыя противнымъ вѣтромъ отъ берега, проводили по нѣсколько дней въ морѣ, причемъ яйца, припекаемыя южнымъ солнцемъ, тухли и вываливались за бортъ. На крайнемъ сѣверѣ повторяется та-же картина, только при иной нѣсколько обстановкѣ.

Изъ этого мы видимъ, что сборъ яицъ съ промышленной цѣлью производится у насъ на самыхъ хищническихъ началахъ, вслѣдствіе чего слѣдуетъ или, на основаніи изслѣдованій птичьихъ колоній, организовать промыселъ на надлежащихъ началахъ, или-же, пока этого не будетъ испол-

нено, совершенно воспретить сборъ яицъ и избіеніе птицъ на гнѣздахъ, серьезно карая за ослушаніе. Главными центрами массоваго сбора яицъ съ промышленной цѣлью будутъ на сѣверѣ—побережья Ледовитаго океана и острововъ его, въ Архангельской губерніи, гдѣ собираются яйца гусей, утокъ, гагъ и разныхъ морскихъ птицъ; берега и острова Каспія и озера Каспійской низменности, гдѣ добываются несмѣтными количествами яйца лебедей, гусей, утокъ, чаекъ, пеликановъ (островъ Сиръ на Кавказѣ) и прочихъ. Въ Астраханской губерніи въ 1869 году было до 50 человекъ спеціально занимавшихся сборомъ птичьихъ яицъ, причемъ въ среднемъ на 1-го человека въ день приходилось по 1,000 шт. лебединыхъ, гусиныхъ и утиныхъ яицъ, потреблявшихся на мѣстѣ, продававшихся и шедшихъ даже въ кормъ свиньямъ.

По словамъ г. Астраханскаго губернатора „мѣстное крестьянское населеніе издавна привыкло раззорять птичьи гнѣзда съ цѣлью попользоваться яйцами лебедей, гусей, утокъ, лысухъ, колликовъ, куликовъ и проч. Съ наступленіемъ весны тысячи деревенскихъ мальчишекъ, сопровождаемыхъ собаками, пѣшкомъ, верхомъ и на лодкахъ, выѣзжаютъ собирать яйца дикихъ птицъ, не разбирая будутъ ли они свѣжи или давно насиженныя. Въ деревняхъ, удаленныхъ отъ городовъ, яйца эти поступаютъ для собственнаго потребленія жителей, но въ Архангельскомъ уѣздѣ яйца цѣлыми лодками сбываются въ булочныя, на кухни гостинницъ, а главнымъ образомъ на *мыловаренные заводы*. Едва ли будетъ преувеличеніемъ опредѣлить, что 500,000 штукъ яицъ гусей, утокъ и кашкалдаковъ (лысухъ) сбывается на рынкахъ одной только Астрахани, да вѣрно такое-же количество поступаетъ въ пищу крестьянамъ въ уѣздѣ“.

Уральскіе казаки, во время курхайскаго рыболовства въ маѣ и іюнѣ между камышами на морскихъ косахъ или шалыгахъ, преимущественно Гогольской, Стрѣлецкой, Мокрой и другихъ, собираютъ тысячи яицъ, продаваемыхъ въ Гурьевѣ на базарахъ. На озерахъ Царицинскаго уѣзда Саратовской губерніи два промышленника за одинъ разъ набрали въ 1888 г.:

лебяжьихъ яицъ . . . . .	79 шт.
гусиныхъ „ . . . . .	136 „
всякихъ прочихъ . . . . .	болѣе 700 „
итога . . . . .	915 шт.



Въ Самарской губерніи страшное уменьшеніе количества водяной дичи на нѣкоторыхъ озерахъ кипѣвшихъ ею—Таволжанскихъ, Поливѣ и другихъ, произошло исключительно благодаря сбору яицъ цѣлыми оравами. Въ предѣлахъ страны озеръ яйца, главнымъ образомъ утинья, собираются во многихъ мѣстахъ; такъ въ Новоладожскомъ уѣздѣ яйца собираются для *мыловаренныхъ заводовъ* (!) (сообщеніе исправника); въ Ямбургскомъ и Псковскомъ уѣздахъ для отправки въ Петербургъ; въ Изборскомъ лѣсничествѣ Псковской губ. яйца дикихъ утокъ собирались до 1895 года десятками тысячъ. На Либавскомъ базарѣ, по сообщенію Нидербартаускаго лѣсничаго поступаютъ въ продажу утинья яйца, собираемыя на Либавскомъ озерѣ. Въ Тобольской губерніи сборъ яицъ лебедей, гусей и утокъ съ промышленной цѣлью производится въ Березовскомъ и Сургутскомъ краѣ.

Въ Ишимскомъ округѣ (1-е Ишимское лѣсничество) сборъ яицъ практикуется дѣтьми и взрослыми въ большихъ размѣрахъ, вслѣдствіе чего до половины птицъ остается безъ приплода; въ Ялutorовскомъ и Тарскомъ округахъ тоже собираютъ яйца гусей и утокъ, въ послѣднемъ до 5,000 штукъ за весну.

Въ Семипалатинской области (Павлодарскій уѣздъ и лѣсничество) киргизы набираютъ за весну до 300 штукъ гусиныхъ и утиныхъ яицъ на человѣка, всего-же истребляютъ до 50,000 штукъ.

Въ Семирѣченской области (Пишпекскій уѣздъ) сборъ яицъ практикуется въ широкихъ размѣрахъ.

Въ Якутской области утинья яйца и утки составляютъ главную основу всего птичьяго промысла, занимающаго первенствующее значеніе на сѣверной ея окраинѣ. Въ Забайкальи, по Дрентельну (1854 г.), жители, не имѣя домашней птицы, весною собирали и запасали на все лѣто массы гусиныхъ, лебединыхъ и утиныхъ яицъ. На прибрежныхъ скалахъ Командорскихъ острововъ ежегодно собираются тысячами яйца *Uria* и *Agga*, и нагруженные въ бочки отправляются въ С. Франциско и Петропавловскъ, гдѣ (въ послѣднемъ) невозможно уберечь домашнюю птицу отъ вѣчно голодныхъ ѣздовыхъ собакъ.

Само собою разумѣется, что перечисленными мѣстностями далеко не исчерпываются всѣ пункты, гдѣ производится

массовый сборъ яицъ, явно носящій промысловый характеръ. Какъ ни велика добыча яицъ, собираемыхъ массами въ мѣстахъ нахожденія птичьихъ колоній, все-же она навѣрное далеко *уступитъ* количеству собираемыхъ для ѣды по мелочамъ, и *окажется ничтожною* по сравненію съ тѣмъ, сколько ихъ истребляется ежегодно собаками и пастухами на всемъ пространствѣ земли русской, во многихъ случаяхъ даже безъ всякой цѣли.

Весною—болота, озерки, плесы, камыши, все это тщательно обшаривается въ поискахъ за утиными яйцами, составляющими лакомую пищу; гдѣ регулярно, гдѣ случайно, по праздникамъ, совершаются такіе грабежи, причемъ въ нихъ принимаютъ участіе либо одни дѣти, либо, нерѣдко совмѣстно со взрослыми. Въ иныхъ мѣстахъ сборъ утиныхъ яицъ составляетъ спеціальное занятіе женщинъ и дѣтей. Какъ ни велико зло, происходящее отъ сбора утиныхъ яицъ, но и оно можетъ быть еще до нѣкоторой степени оправдываемо съ точки зрѣнія крестьянина, стремящагося хоть чѣмъ нибудь уразнообразить свой скудный столъ \*). Но третья категория истребленія птичьихъ яицъ *всевозможныхъ породъ*, уже совершенно непроеводительнаго, голодными крестьянскими и пастушескими собаками, деревенскими мальчишками и пастухами—это такое вопіющее зло, которому нѣтъ и не можетъ быть никакого оправданія. Кто живалъ въ деревнѣ, тотъ знаетъ, что достаточно начать пасти скотъ въ какомъ нибудь лѣсу и болотѣ, чтобы весь участокъ этотъ обратился въ полную пустыню, такъ какъ ни одно гнѣздо, будь оно на землѣ, водѣ, деревѣ, или хоть даже подъ землею, не избѣгнетъ вниманія скучающаго пастушенка или его спутника—голоднаго Валетки. Борьба съ этимъ зломъ, такъ глубоко вкоренившимся въ жизнь нашей деревни, хотя и очень трудна, но безусловно необходима, такъ какъ безъ этого никакія соблюденія запретныхъ сроковъ ни къ чему не приведутъ. Какими мѣрами можно парализовать безцѣльное истребленіе птичьихъ яицъ, будетъ указано ниже, здѣсь-же я упомяну лишь, что кромѣ неоднократно перечисленныхъ

---

\*) Есть указаніе изъ Пензенской губерніи (3-го Городищенскаго лѣсничаго), что хищническій сборъ птичьихъ яицъ практиковался въ минувшіе голодные годы.

выше породъ водяной птицы, чаще всего обираются яйца у тетеревей, глухарей, рябчиковъ, бѣлыхъ куропатокъ, чибисовъ, а также бекасовъ, журавлей, перепеловъ а также и у всѣхъ другихъ мѣстныхъ птицъ. Въ числѣ отвѣтовъ гг. губернаторовъ и лѣсничихъ есть указанія изъ слѣдующихъ 30 губерній и 4-хъ областей объ истребленіи птичьихъ яицъ мѣстнымъ населеніемъ, а именно:

Архангельской,	Могилевской,	Тамбовской,
Астраханской,	Нижегородской,	Тверской,
Бессарабской,	Оренбургской,	Тобольской,
Виленской,	Орловской,	Харьковской,
Витебской,	Пензенской,	Ярославской,
Вологодской,	Петербургской,	Черниговской,
Воронежской,	Прибалтійскихъ,	Уральской обл.
Гродненской,	Псковской,	Закаспійской обл.
Кавказа,	Рязанской,	Семипалатинск. обл.
Кіевской,	Самарской,	Семирѣченской „
Костромской,	Саратовской,	
Минской,	Таврической,	

Принявъ во вниманіе сказанное выше, станетъ ясно, что прочія губерніи не попали въ списокъ только случайно, а что сборъ и истребленіе яицъ производится въ большихъ или меньшихъ размѣрахъ по всему лицу земли русской.

### § 3. Животныя вредныя, полезныя и безразличныя.

Представленіе о вредныхъ и полезныхъ животныхъ, столь ясное въ теоріи, перенесенное на практику, однако, быстро теряетъ всю свою опредѣленность и простоту, встрѣчаясь на каждомъ шагу съ цѣлымъ рядомъ противорѣчій. Казалось бы чего яснѣе: вреднымъ надо считать животное, наносящее ущербъ хозяйственной дѣятельности человѣка, а полезнымъ— то, которое эксплуатируется имъ для своихъ надобностей или способствуетъ истребленію вредныхъ животныхъ, но на дѣлѣ выходитъ далеко не такъ просто: жизнь животнаго складывается подъ вліяніемъ столь различныхъ факторовъ, каковы вся сумма мѣстныхъ природныхъ условій, усложняемыхъ къ тому же хозяйственной дѣятельностью человѣка въ связи

съ отношеніемъ къ нему послѣдняго, а всѣ эти факторы сами по себѣ такъ разнообразны въ разныхъ пунктахъ нашего обширнаго отечества, что ничего нѣтъ удивительнаго, если одно и то же животное, считающееся вреднымъ въ одномъ пунктѣ, въ другомъ будетъ слыть за безразличнаго, а въ третьемъ окажется даже полезнымъ. Приведу нѣсколько примѣровъ. Хорекъ въ центральной, густо населенной полосѣ Россіи, поселившись близъ жилья человѣка и повадившись душиль куръ, будетъ страшнымъ врагомъ хозяина курятника; тотъ же хорекъ, перебравшись на нѣкоторое разстояніе отъ села въ той же мѣстности, гдѣ-нибудь въ кустарникъ, на опушку или на лѣсную полянку, перебываясь то полевой или мышью, то птичкой, будетъ уже столь же вреденъ, сколь и полезенъ и, наконецъ, въ богатой сусликами и другими вредными грызунами степи, хорекъ, ведущій съ ними ожесточенную войну, явится истымъ благодѣтелемъ земледѣльца. Мало того, въ мѣстности, гдѣ при обычныхъ условіяхъ дѣятельность этого животнаго уравновѣшена, т. е. въ результатѣ оказывается безразличною, въ годы массоваго размноженія мышей и полевокъ, хорекъ, принявшись энергично за ихъ истребленіе, обратится въ полезнѣйшаго звѣря, жизнь котораго должна въ ту пору считаться неприкосновенною. Или возьмемъ другой примѣръ—зайца бѣляка. Бѣлякъ, повадившійся ходить на цѣнную лѣсосѣку или въ плодовый садъ будетъ безусловно вреденъ, и истребленіе его всѣми способами окажется вполне цѣлесообразнымъ; въ тундрѣ же или въ необъятныхъ лѣсахъ сѣверовостока Европейской Россіи и Сибири съ крайне рѣдкимъ населеніемъ звѣролововъ, не занимающихся земледѣліемъ, гдѣ вредъ лѣсному хозяйству не замѣтенъ, а само животное служитъ объектомъ промысла, само собою разумѣется устраивать гоненіе полезнаго при подобныхъ условіяхъ зайца было бы крайне нераціонально; но разъ звѣролову вздумалось бы засѣять хлѣбъ на полянкѣ среди лѣса или оставить въ лѣсу сѣно не свезеннымъ на зиму, ему пришлось бы вести упорную борьбу съ новыми врагами — тѣми же зайцами. Лисица, истребляющая преимущественно бѣлыхъ куропатокъ, рябчиковъ, тетеревей и зайцевъ въ районѣ господства промысловой охоты при отсутствіи земледѣлія, — вредна, а живущая на счетъ зайцевъ и мелкихъ грызуновъ въ степи—полезна.

Выдра и норка вредятъ рыболовству, но въ тоже время даютъ порядочный мѣхъ—вредны онѣ или полезны? Бѣлка—важное промысловое животное, а куница, дающая хорошій мѣхъ, ее весьма дѣятельно преслѣдуетъ; что выгоднѣе, сохранить ли то количество бѣлокъ, которое пошло на пропитаніе куницы, или получить одинъ куній мѣхъ? Все это вопросы, то или другое рѣшеніе которыхъ всецѣло зависитъ отъ принятія въ расчетъ мѣстныхъ условій. Примѣровъ на ту же тему можно было бы привести сколько угодно, но и сказаннаго, мнѣ кажется, вполне достаточно для того, чтобы убѣдиться, что понятіе о вредѣ и пользѣ животныхъ въ высшей степени условно, *для одного и того же животного* способно видоизмѣняться не только *по мѣсту*, но для одного и того же мѣста также и *по времени*, и что мы *разъ навсегда должны отрѣшиться отъ мысли составить постоянную шкалу вреда и пользы животныхъ, съ цѣлью примѣненія ея на практикѣ хотя бы въ предѣлахъ одного только небольшого района, не говоря уже про цѣлую Россію*. Только точное знаніе мѣстныхъ условій въ связи съ наблюденіями рѣдко происходящими въ нихъ измѣненіями можетъ дать намъ надежныя указанія, слѣдуетъ-ли щадить данное животное или вести съ нимъ борьбу; рѣшающій голосъ долженъ въ этомъ случаѣ принадлежать мѣстнымъ органамъ, вѣдущимъ охотничьи дѣла и истребленіе вредныхъ животныхъ. Такъ какъ къ числу послѣднихъ (высшихъ) относятся и непромысловыя, каковы: полевки и мыши, то этотъ вопросъ прямо къ намъ не относится; но дѣло въ томъ, что помимо мѣръ борьбы, имѣющихъ въ виду непосредственное истребленіе вредныхъ животныхъ разными способами, въ нашихъ рукахъ имѣется болѣе надежное средство — охрана враговъ ихъ, каковы: хорьки, горностаи, ласки, лисицы и друг., что уже имѣетъ прямое отношеніе къ закону объ охотѣ. Изъ сказаннаго ясно, что для успѣшнаго веденія борьбы подобными косвенными, но наиболѣе рациональными путями, необходимо дать мѣстной администраціи право воспрепятствовать или разрѣшать по мѣрѣ надобности съ утвержденія Министерства Земледѣлія охоту или промыселъ на тѣхъ или иныхъ животныхъ въ продолженіе извѣстнаго срока.

Въ числѣ многихъ промысловыхъ животныхъ есть и такія, репутація коихъ какъ классическихъ враговъ человѣка и

его хозяйственной дѣятельности, установлена довольно прочно, но количество таковыхъ весьма ограничено.

Въ заключеніе приведу свѣдку отвѣтовъ гг. губернаторовъ и лѣсничихъ по вопросу о вредѣ и пользѣ промысловыхъ животныхъ, для удобства помѣщенныхъ въ таблицѣ по губерніямъ, причѣмъ знакъ — означаетъ вредъ, + — пользу, а = то, что данное животное безразлично для хозяина.

Посмотримъ же, въ чемъ обвиняютъ каждого изъ наиболѣе интересныхъ животныхъ, помѣщенныхъ въ приведенной таблицѣ.

*Волкъ и медвѣдь* настолько извѣстные враги скотоводства во всѣхъ его видахъ, что о нихъ говорить много не приходится. Ихъ зловредная дѣятельность проще всего иллюстрируется количествомъ и стоимостью убиваемыхъ ими ежегодно домашнихъ животныхъ, о чемъ рѣчь будетъ немного ниже.

*Заяць.* Рѣзче всего выразилось настроеніе русскихъ лѣсныхъ и сельскихъ хозяевъ противъ зайца, такъ какъ изъ 139 отвѣтовъ, въ 132 случаяхъ его признали вреднымъ, въ 6—безразличнымъ и въ 1, надо полагать по недоразумѣнію,—полезнымъ. Нѣтъ почти той отрасли сельскаго хозяйства, которой не вредилъ-бы заяць. Больше всего его обвиняютъ въ нанесеніи вреда садамъ, питомникамъ, лѣснымъ культурамъ, естественнымъ молоднякамъ, полевой культурѣ (жито, овесъ, озими), а также огородамъ и даже виноградникамъ; на сѣверѣ и то они досаждаютъ расхищеніемъ зимою сѣна изъ стоговъ.

*Лисица* обвиняется 80 голосами изъ 97 въ истребленіи лѣсныхъ птицъ, куропатокъ, тетеревовъ, фазановъ и вообще всякой пернатой дичи, гнѣздъ и выводковъ ихъ, а также во враждѣ къ птицеводству. Въ двухъ случаяхъ, какъ истребительница зайцевъ (въ Вологодской и Пензенской губерніи), считающихся тамъ вредными, лису слѣдовало-бы перевести въ разрядъ безразличныхъ животныхъ если даже и не прямо полезныхъ, какъ это и указано для губ. Архангельской, Вятской и Саратовской. Польза лисицы, заключается еще въ истребленіи сусликовъ (Пензенская губ.) а главное—мышей и полевокъ (Саратовская и Харьковская губ.). Эта послѣдняя сторона дѣятельности лисицы безъ сомнѣнія такъ слабо отгѣ-

нена въ отвѣтахъ лѣсничихъ только потому, что рѣзче всего она проявляется въ степныхъ малолѣсныхъ районахъ, вслѣдствіе чего чины лѣснаго вѣдомства съ нею мало имѣютъ дѣла на практикѣ.

*Хорекъ*. Только что сказанное о лисицѣ можетъ почти цѣликомъ быть отнесено и къ хорьку. Нѣтъ сомнѣнія, что хорекъ въ степи является главнымъ врагомъ сусликовъ и мышей, что даже повлекло за собою воспрещеніе хорьковаго промысла въ степныхъ губерніяхъ.

*Кабанъ* вредитъ полямъ, бахчамъ, рисовымъ и кукурузнымъ плантаціямъ (19 показаній).

*Куница* истребляетъ бѣлокъ, разныхъ промысловыхъ и домашнихъ птицъ а также зайцевъ (не вредна, а полезна).

*Барсукъ* вредитъ полямъ, птицеводству и полезной дичи (14 показаній).

*Рысь* сильный врагъ скотоводства, оленеводства и всякихъ промысловыхъ животныхъ (34 показанія).

*Выдра* и *норка* истребляетъ рыбу, выбирая ее даже изъ снастей (16 показаній).

*Лось* вреденъ для лѣсныхъ культуръ и молодняковъ (19 показаній), съ чѣмъ надо считаться при ограниченіи охоты на него, чтобы не допустить размножиться этихъ животныхъ до опаснаго лѣсному хозяйству количества.

*Шакалъ* полезенъ уничтоженіемъ полевокъ и вреденъ истребленіемъ дичи.

Обвиненія прочихъ звѣрей и птицъ имѣютъ для практики гораздо меньшее значеніе; такъ, на примѣръ, бѣлка, хотя по существу и вредное для лѣса животное, но гдѣ ея много, тамъ вредъ не ощутителенъ по экстензивности хозяйства. То-же самое можно сказать и относительно объѣданія березовыхъ почекъ тетеревами, вреда, приносимаго гусями и утками на поляхъ, и т. п.; впрочемъ это уже детали входить въ разсмотрѣніе которыхъ, на основаніи случайныхъ единичныхъ показаній, здѣсь не мѣсто.

Принимая во вниманіе современный составъ и состояніе нашей промыслово-охотничей фауны, мнѣ кажется, что раздѣленіе животныхъ на слѣдующія категоріи будетъ довольно близко соответствовать дѣйствительности.

	Данные комитетов											Журналы.																			
	Татар.	Башк.	Рязь. област.	Курган.	Хервь.	Оростай.	Коломск.	Иррап.	Россошан.	Перевт.	Волга.		Белгь.	Лепна.	Шалак.	Медвйц.	Бьла.	Суемв.	Запч.	Олеп. сьверг.	Дон.	Козув.	Каблп.	Раблпх.	Тетереп.	Гудар.	Буронгав.	Гус.	Угва.		
Архангельская . . . . .						+													+												Архангельская.
Астраханская . . . . .																															Астраханская.
Бессарабская . . . . .																															Бессарабская.
Виленская . . . . .																															Виленская.
Витебская . . . . .																															Витебская.
Владимирская . . . . .																															Владимирская.
Вологодская . . . . .																															Вологодская.
Волынская . . . . .																															Волынская.
Воронежская . . . . .																															Воронежская.
Вятская . . . . .																															Вятская.
Гродненская . . . . .																															Гродненская.
Екатеринославская . . . . .																															Екатеринославская.
Каванская . . . . .																															Каванская.
Калужская . . . . .																															Калужская.
Киевская . . . . .																															Киевская.
Ковенская . . . . .																															Ковенская.
Костромская . . . . .																															Костромская.
Курская . . . . .																															Курская.
Минская . . . . .																															Минская.
Могилевская . . . . .																															Могилевская.
Московская . . . . .																															Московская.
Нижегородская . . . . .																															Нижегородская.
Новгородская . . . . .																															Новгородская.
Область Донск. Войска . . . . .						+																									Область Донск. Войска.
Олонская . . . . .																															Олонская.
Оренбургская . . . . .																															Оренбургская.
Орловская . . . . .																															Орловская.
Пензенская . . . . .																															Пензенская.
Пермская . . . . .																															Пермская.
Петербургская . . . . .																															Петербургская.
Прибалтійскія . . . . .																															Прибалтійскія.
Подольская . . . . .																															Подольская.
Полтавская . . . . .																															Полтавская.
Псковская . . . . .																															Псковская.
Рязанская . . . . .																															Рязанская.
Самарская . . . . .																															Самарская.
Саратовская . . . . .						+																									Саратовская.
Симбирская . . . . .																															Симбирская.
Смоленская . . . . .																															Смоленская.
Таврическая . . . . .																															Таврическая.
Тамбовская . . . . .																															Тамбовская.
Тверская . . . . .																															Тверская.
Тульская . . . . .																															Тульская.
Уфимская . . . . .																															Уфимская.
Харьковская . . . . .																															Харьковская.
Херсонская . . . . .																															Херсонская.
Черниговская . . . . .																															Черниговская.
Ярославская . . . . .																															Ярославская.
Кавказъ . . . . .																															Кавказъ.
Уральская область . . . . .																															Уральская область.
Тургайская обл. . . . .																															Тургайская область.
Закаспійская обл. . . . .																															Закаспійская область.
Туркестанъ . . . . .																															Туркестанъ.
Степной край . . . . .																															Степной край.
Семір'чье . . . . .																															Семір'чье.
Тобольская . . . . .																															Тобольская.
Томская . . . . .																															Томская.
Енисейская . . . . .																															Енисейская.
Иркутская . . . . .																															Иркутская.
Якутская . . . . .																															Якутская.
Забайкалье . . . . .																															Забайкалье.
Пріамурскій край . . . . .																															Пріамурскій край.



Звѣри, безусловно охраняемые, всякая охота на которыхъ воспрещена.	Звѣри, охота на которыхъ въ законное время и законными способами не возбраняется.	Звѣри, которыхъ можно истреблять во всякое время года всеми способами.	Звѣри, которыхъ <i>нужно</i> истреблять во всякое время года всеми способами.
1.	2.	3.	4.
1. Зубръ. 2. Рѣчн. бобръ. 3. Маралъ. 4. Аксисъ.	Къ этой группѣ относятся всѣ прочіе звѣри, не вошедшіе въ первую, третью и четвертую группы.	1. Бѣлякъ. 2. Русакъ. 3. Кабанъ.	1. Тигръ. 2. Барсъ. 3. Рысь обыкновенная. 4. Россомаха. 5. Волкъ. 6. Горный волкъ. 7. Медвѣдь (всѣ три сухопутныхъ вида). 8. Суслики, а также всѣ непромысловые звѣри, признаваемые по мѣстнымъ условіямъ <i>вредными</i> для хозяйственной дѣятельности человѣка.

Установивъ раздѣленіе животныхъ на группы, я тѣмъ самымъ какъ бы впалъ въ противорѣчіе съ самимъ собою, но это противорѣчіе только кажущееся. Дѣйствительно, разобравъ каждую категорію животныхъ отдѣльно, мы увидимъ, что центръ тяжести лежитъ на второй группѣ, по отношенію къ которой сохраняется полный просторъ для принаровки къ мѣстнымъ условіямъ и примѣненія разныхъ охранительныхъ и истребительныхъ мѣръ при первой надобности. Первая группа звѣрей выдѣлится сама собою, если мы вспомнимъ, что зубръ и рѣчной бобръ находятся совершенно на краю полного вымиранія, а *маралъ* и *аксисъ* — животныя, имѣющія весьма важное экономическое будущее, какъ объекты выгодной отрасли животноводства, безразсудно истребляемыя и быстро исчезающія, — требуютъ немедленнаго и энергичнаго принятія ихъ въ правительственную опеку, такъ какъ безъ такой крутой мѣры развитіе мараловодства, въ сколько нибудь широкихъ размѣрахъ, абсолютно немыслимо (см. Маралъ и его будущая роль въ жизни сибирскихъ крестьянъ. Сельск. хоз. и лѣсовод. № 3 1897 г.).

Установка третьей группы является данью современнымъ требованіямъ, предъявляемымъ лѣснымъ и сельскимъ хозяй-

ствомъ, ясно выраженнымъ какъ въ отвѣтахъ гг. губернаторовъ и лѣсничихъ, такъ и въ многочисленныхъ статьяхъ и замѣткахъ, помѣщенныхъ въ нашей спеціальной прессѣ.

Постоянный составъ четвертой группы заключаетъ въ себѣ какъ разъ тѣхъ классическихъ враговъ человѣка, относительно которыхъ не можетъ возникнуть сомнѣнія въ ихъ вредоносности. Главною характерною чертою мѣропріятій по отношенію къ животнымъ вообще, входящимъ въ составъ этой группы, должна быть частью ихъ принудительность (истребленіе волковъ, тигровъ, сусликовъ, полевокъ и т. п.), частью же выдача преміи за истребленіе нашихъ вредителей ради общественной пользы, чѣмъ эти животныя существенно и отличаются отъ причисляемыхъ къ третьей группѣ.

Разъ зашла рѣчь о хищныхъ животныхъ, интересно будетъ, хотя въ общихъ чертахъ, ознакомиться съ размѣрами наносимаго ими вреда.

Въ 1874 г. были затребованы отъ всѣхъ начальниковъ губерній Европейской Россіи свѣдѣнія о количествѣ уничтоженнаго волками въ 1873 г. скота въ предѣлахъ губерніи, и такимъ образомъ была произведена *первая* регистрація убытковъ, наносимыхъ этимъ хищникомъ сельскому населенію. Сводка этихъ данныхъ была поручена В. М. Лазаревскому, изложившему ихъ въ особой брошюрѣ подъ заглавіемъ „Объ истребленіи волкомъ домашняго скота и дичи и объ истребленіи волка“. Болѣе всего интересны для насъ въ данномъ случаѣ составленныя имъ таблицы, которыя я здѣсь и привожу, въ нѣсколько сокращенномъ видѣ, сведенными въ одну общую.

Данныя Лазаревского, безъ всякаго сомнѣнія, страдают преуменьшеніемъ, на что указывалъ самъ авторъ, какъ потому, что имъ не была принята въ расчетъ стоимость истребляемыхъ волками собакъ и домашней птицы (последнюю величину онъ считаетъ приблизительно доходящею до 1 милліона рублей въ годъ), такъ и вслѣдствіе того, что губернія Подольская и области — Донская и Уральская свѣдѣній не доставили, а данныя по нѣкоторымъ губерніямъ явно меньше дѣйствительныхъ. При оцѣнкѣ общихъ размѣровъ убытковъ отъ волковъ средняя стоимость головы крупнаго рогатаго скота была принята въ 30 рублей, а мелкаго — въ

(прод. стр 394).

Вѣдомость В. Л. Лазаревскаго о количествѣ скота, истребленнаго въ 1873 году волками, съ оцѣнкою убытковъ населенія.

№№. по порядку.	Губерніи.	Истреблено скота		Стоимость. въ рубляхъ.
		крупнаго.	мелкаго.	
1	Архангельская . . . . .	400	1,500	18,000
2	Астраханская . . . . .	2,000	6,500	86,000
3	Бессарабская . . . . .	1,000	5,550	52,000
4	Виленская . . . . .	2,000	6,900	88,000
5	Витебская . . . . .	3,000	12,000	144,000
6	Владимірская . . . . .	2,400	11,000	118,000
7	Вологодская . . . . .	14,000	35,000	560,000
8	Волынская . . . . .	12,300	19,650	448,000
9	Воронежская . . . . .	3,500	13,000	157,000
10	Вятская . . . . .	7,600	34,000	364,000
11	Гродненская . . . . .	1,600	5,500	70,000
12	Екатеринославская . . . . .	400	3,700	27,000
13	Казанская . . . . .	5,000	26,000	254,000
14	Калужская . . . . .	4,400	25,000	232,000
15	Кіевская . . . . .	2,700	9,600	119,000
16	Ковенская . . . . .	1,600	3,000	60,000
17	Костромская . . . . .	4,500	24,000	231,000
18	Курская . . . . .	2,900	6,700	114,000
19	Минская . . . . .	6,300	14,500	245,000
20	Могилевская . . . . .	7,900	14,500	295,000
21	Московская . . . . .	800	8,100	56,000
22	Нижегородская . . . . .	700	6,300	46,000
23	Новгородская . . . . .	5,300	15,000	219,000
24	Олонецкая . . . . .	900	3,100	39,000
25	Оренбургская . . . . .	4,500	8,300	163,000
26	Орловская . . . . .	7,000	15,000	270,000
27	Пензенская . . . . .	3,800	12,000	162,000
28	Пермская . . . . .	4,000	16,000	184,000
29	Полтавская . . . . .	800	2,100	32,000
30	Прибалтійскія . . . . .	1,011	3,440	44,090
31	Псковская . . . . .	2,400	9,100	110,000
32	Рязанская . . . . .	5,400	17,600	232,000
33	Самарская . . . . .	15,300	49,000	655,000
34	Петербургская . . . . .	1,300	5,500	64,000
35	Саратовская . . . . .	2,600	10,000	118,000
36	Симбирская . . . . .	4,100	15,000	183,000
37	Смоленская . . . . .	3,400	10,400	144,000
38	Таврическая . . . . .	1,520	5,340	67,000
39	Тамбовская . . . . .	5,300	18,000	231,000
40	Тверская . . . . .	5,000	15,100	210,000
41	Тульская . . . . .	2,700	8,000	113,000
42	Уфимская . . . . .	4,600	11,100	182,000
43	Харьковская . . . . .	3,700	6,600	127,000
44	Херсонская . . . . .	700	4,900	41,000
45	Царства Польскаго . . . . .	2,766	8,635	117,540
46	Черниговская . . . . .	5,300	7,300	188,000
47	Ярославская . . . . .	800	6,400	50,000
	Итого . . . . .	182,777	574,975	7,734,630

4 рубля. Принявъ, вслѣдствіе ряда соображеній, за типъ убытка отъ волковъ данныя по Калужской губерніи (8 коп. съ десятины), авторъ вычисляетъ для всей Европейской Россіи съ Польшей и Уральской областью стоимость прокормленія этихъ хищниковъ домашними звѣрями и птицами въ 15.000,000 рублей; а если къ этой цифрѣ присоединить еще стоимость истребляемыхъ волками полезной дичи, то общая сумма убытковъ, по мнѣнію Лазаревскаго, достигнетъ 50.000,000 рублей. Но вѣдь это касается дѣятельности одного лишь волка и въ предѣлахъ только Европейской Россіи безъ Сибири. Сколькими-же милліонами приходится цѣнить убытки, наносимые *всеми хищниками и на всемъ пространствѣ Россійской Имперіи?* Нечего, конечно, и думать о рѣшеніи этого вопроса въ настоящее время, за отсутствіемъ соотвѣтствующихъ данныхъ, приходится признать только, что цифра эта безспорно достигаетъ ужасающихъ размѣровъ. Дѣйствительно, въ одной только Тургайской области, по даннымъ Полферова, въ 1894 году истреблено одними волками слѣдующее количество домашнихъ животныхъ:

Лошадей . . . . .	10,690 шт.
Крупнаго рогатаго скота . . . . .	3,313 „
Верблюдовъ . . . . .	1,107 „
Овецъ . . . . .	26,574 „
Козъ . . . . .	3,505 „

Это, при средней стоимости крупнаго животнаго въ 20 рублей, а мелкаго въ 3 рубля, составитъ почтенную цифру въ 392,417 рублей. А вѣдь Тургайская область составляетъ только небольшую часть Арало-Каспійской, въ предѣлахъ которой, равно какъ и въ области тундръ, губительная дѣятельность волковъ проявляется въ самыхъ невѣроятныхъ размѣрахъ. А нашъ пріятель „медвѣдушко — лѣсной дѣдушка“, сколько сотъ тысячъ головъ всякаго скота вздереть въ продолженіи года на всемъ пространствѣ земли Русской? Но вѣдь у насъ водятся еще рыси, тигры, барсы и другіе хищники, на долю которыхъ тоже приходится своя доля жертвъ.

Не одни только звѣри и птицы попадаютъ на зубы хищникамъ, достается отъ нихъ и человѣку. Такъ, по даннымъ

Центрального Статистическаго Комитета, въ 49 губерніяхъ Европейской Россіи съ 1870 по 1887 годъ заѣдено звѣрями 1,445 человѣкъ; по статистическимъ даннымъ Пастеровскихъ станцій: Петербургской, Московской, Одесской, Варшавской, Харьковской, Самарской и Тифлисской было принято на излеченіе въ продолженіи 5 лѣтъ съ 1886 по 1890 годъ, 8,430 человѣкъ, укушенныхъ бѣшенными животными, около  $\frac{1}{2}$  которыхъ, т. е. приблизительно 3,000 человѣкъ, пострадали отъ волковъ \*).

Кромѣ таблицы Лазаревскаго, считаю не лишнимъ привести еще нѣсколько имѣющихся у меня подъ руками данныхъ, иллюстрирующихъ дѣятельность хищниковъ, причемъ мнѣ приходится ограничиться случайнымъ матеріаломъ, такъ какъ болѣе подробная статистика этого вопроса не входитъ въ предѣлы моей задачи.

Витебская губернія \*\*). По всей губерніи было зарѣзано волками по даннымъ 1874—75 г. среднимъ числомъ въ годъ:

*Домашнихъ звѣрей.*

Лошадей. . . . .	1.326 шт.	} 20.421 шт.
Рогатаго скота. . . . .	1.439 „	
Жеребятъ и телятъ . . .	4.386 „	
Овецъ козъ и свиней . .	10.706 „	
Собакъ . . . . .	2.563 „	

*Домашнихъ птицъ.*

Гусей. . . . .	6.224 шт.	} 7.254 шт.
Утокъ . . . . .	1.030 „	

Всего. . 27.675 шт.

\*) *Ползиковъ*. Волки. Московскія Вѣдомости 1896 г. № 277.

\*\*) *Семеновскій*, А. Убытки населенія Витебской губерніи отъ волковъ и къ вопросу о способахъ истребленія ихъ. Составлено по даннымъ Витебскаго Губернскаго Статистическаго Комитета за 1874—75 годы.

Таблица годичнаго убьтка отъ волковъ въ Витебской губерніи по среднимъ даннымъ за 1874—75 г.

У Ѳ З Д Ы.	Истреблено волками въ годъ по даннымъ:		Годовой убытокъ на 1 душу въ копейкахъ.
	Полиціи.	Волостныхъ правлений.	
	На сумму.		
Витебскій . . . . .	5,805	4,308	5,75
Велижскій . . . . .	9,608	8,074	14,25
Городокскій . . . . .	10,011	8,527	11,75
Динабургскій . . . . .	3,475	3,153	2,25
Дриссенскій . . . . .	4,838	11,569	2,50
Лепельскій . . . . .	5,069	11,084	7,75
Люцинскій . . . . .	25,442	12,330	20,5
Невельскій . . . . .	10,960	9,623	13,75
Полоцкій . . . . .	7,046	5,186	7,50
Рѣжидскій . . . . .	22,668	7,203	14,75
Себежскій . . . . .	6,309	12,376	14,75
Всего по губерніи . . . .	111,231	93,433	

Таблица количества и стоимости уничтожаемаго ежегодно домашняго скота волками и медвѣдями по Олонецкой губерніи \*).

	Зарѣзано домашняго скота.			Доходъ по губерніи отъ звѣринаго и птичьяго промысловъ.
	Число головъ.		На сумму въ рубляхъ.	
	Волками.	Медвѣдями.		
Средній размѣръ годоваго убьтка по даннымъ за шесть лѣтъ 1874—1879 г.	—	—	44,000	—
1882	3,512	1,797	39,078	76,360
1883	3,378	2,329	51,871	77,000
1884	3,337	1,913	43,400	65,700
1887	2,917	2,322	44,000	57,587
1889	1,833	2,189	41,973	48,100
1890	1,895	1,948	33,750	35,455
1891	1,982	2,208	39,334	45,400
1892	—	—	34,911	44,720
1894	—	—	31,237	49,306

\*) Взято изъ приложений къ ежегоднымъ Всеподданнѣйшимъ докладамъ губернатора Олонецкой губерніи.

Таблица количества и стоимости истребленнаго крупнаго и мелкаго домашняго скота волками и медвѣдями въ Вологодской губерніи въ 1872—1874 гг. \*),

УѢЗДЫ.	1872 г.			1873 г.			1874 г.		
	Крупнаго.	Мелкаго.	На сумму.	Крупнаго.	Мелкаго.	На сумму.	Крупнаго.	Мелкаго.	На сумму.
Вологодскій..	364	780	11,442	718	1,334	21,952	710	1,030	20,840
Грязовецкій..	221	884	8,277	222	590	7,300	181	796	6,015
Кадниковскій	472	2,746	20,058	501	2,802	20,933	514	2,966	22,748
Вельскій. . .	340	2,118	14,654	335	2,470	15,695	356	3,436	19,208
Тотемскій.. .	852	5,716	39,450	905	5,813	40,065	966	6,206	43,768
Устюгскій.. .	294	1,216	11,000	334	1,766	13,648	367	1,912	14,911
Никольскій	642	1,987	22,000	714	2,194	24,432	774	2,268	25,854
Сольвычегодскій. . . .	115	375	3,900	125	927	4,905	128	938	4,114
Яранскій . . .	3	160	555	5	60	305	18	199	1,365
Устьсысольскій. . . .	73	423	3,094	92	507	3,831	103	547	4,216
Всего. . . .	3,376	16,405	134,430	3,951	18,463	153,066	4,117	20,298	123,039

Даже этихъ скудныхъ статистическихъ свѣдѣній, мнѣ кажется, вполне достаточно для того, чтобы убѣдиться какое громадное, чисто государственное значеніе имѣетъ вопросъ объ истребленіи хищныхъ звѣрей, и въ частности такъ называемый „волчій вопросъ“, отъ правильнаго разрѣшенія котораго зависитъ избавить наибѣднѣйшую часть населенія отъ многомилліоннаго налога, взимаемаго съ него волками и медвѣдями. Такъ какъ однимъ изъ наиболѣе рациональныхъ способовъ поощренія охоты на волковъ признается выдача премій за каждаго убитаго животнаго, то мы посмотримъ, какъ относятся къ этому вопросу земства и каковы размѣры существующихъ премій.

Лазаревскій, просмотрѣвъ всѣ земскія періодическія и обязательныя отчетныя изданія для того, чтобы вполне выяснить, какъ онъ самъ пишетъ, характеръ отношеній земства къ охраненію земскаго имущества отъ расхищенія его волками,

\*) Свѣдѣнія эти, взятые изъ памятной книжки Вологодской губерніи за 1875—76 гг., значительно расходятся съ данными Лазаревского.

пришелъ къ тому убѣжденію, что сдѣлано въ этомъ отношеніи и пока немного и, что сдѣлано,—нехорошо. Дѣйствительно, въ приведенномъ Лазаревскимъ обзорѣ данныхъ по 20 губерніямъ Европейской Россіи по вопросу о мѣрахъ, принимаемыхъ земствами для борьбы съ волками, мы видимъ изумительные примѣры невѣдѣнія управами статистики размѣровъ ежегоднаго расхищенія домашняго скота волками и игнорированіе интересовъ сельскаго населенія. Одни земства въ предѣлахъ одной и той же губерніи назначаютъ преміи за убиваемыхъ волковъ, другія находятъ это излишнимъ расходомъ; размѣры самыхъ премій подвержены значительнымъ колебаніямъ и, будучи устанавливаемы на совершенно произвольныхъ началахъ, являются то слишкомъ низкими, не привлекающими желающихъ охотиться, ради ихъ полученія, а потому и не достигающими цѣли, или же, наоборотъ, слишкомъ высокими, влекущими за собою представленіе къ оплатѣ животныхъ, добываемыхъ въ смежныхъ уѣздахъ, или даже губерніяхъ.

Такъ дѣло обстояло, по даннымъ Лазаревского, 24 года тому назадъ; взглянувъ же на таблицу премій, выплачиваемыхъ разными земствами за убитыхъ волковъ, составленную мною на основаніи отвѣтовъ гг. губернаторовъ и лѣсничихъ, мы увидимъ, что рѣшеніе волчьяго вопроса за цѣлыхъ четверть вѣка ни на шагъ не подвинулось впередъ,—та-же безсистемность, рознь и отсутствіе общаго плана, неизбѣжнаго для совмѣстной борьбы. Подобный порядокъ вещей будетъ продолжаться до тѣхъ поръ, покуда каждому уѣздному земству будетъ предоставлено самостоятельное рѣшеніе этого вопроса. Дѣйствительно, уѣзды, не страдающіе или мало страдающіе отъ волковъ, нисколько въ этомъ дѣлѣ не заинтересованы и считаютъ для себя совершенно лишними затраты на волчьи преміи, выплачиваемыя, быть можетъ, къ тому же за звѣря, убитаго внѣ ихъ территоріи. Но такой взглядъ по самому существу своему ложенъ. *Борьба съ такого рода хищниками, какъ волки, имѣетъ общегосударственное значеніе и въ ней должны принимать участіе какъ мѣстности, страдающія отъ волковъ, что и практиковалось до сихъ поръ, такъ и свободныя отъ ихъ нападений, въ видѣ преміи за это.* Разъ принятіе участія въ борьбѣ съ волками будетъ признано обязательнымъ для всѣхъ земствъ, безъ

(прод. стр. 402).



Губернія.	Земство	Названіе животнаго.	Размѣръ премій.	Примѣчанія.
Астраханская . . .	—	Волкъ.	—	Премія выдается изъ суммъ крестьянскихъ общественныхъ сборовъ.
Бессарабія . . . .	—	{ Хищныя животныя }	—	
”	Бендерское . . . .	Волкъ.	3 р.	
Владимірская . . .	Шуйское . . . .	Волкъ.	3 р.	
”	Гороховецкое . . .	{ Волкъ.	1.50—3 р.	
”	Меленковское . . .			
”	Суздальское . . . .			
”	Шокровское . . . .			
Вологодская . . . .	—	{ Волкъ.	3 р.	
”	—	{ Волчица.	5 р.	
”	Сольвычегодское .	{ Медвѣдь.	} 2 р.	
”	—	{ Волкъ.		
”	—	Медвѣдь.	5 р.	
Вятская . . . . .	—	{ Медвѣдь.	} 2 р.	
”	—	{ Волкъ.		
”	Котельничское . .	{ Медвѣдь.	} —	
”	—	{ Волкъ.		
”	Царевосанчурское.	Волкъ.	3 р.	Преміи выдавались до 1891 г.
Екатеринославская	—	Волкъ.	3—5 р.	Премія въ 5 р. выдается губернской управой.
Казанская . . . .	Царевококшайское.	Волкъ.	3 р.	
”	—	Волкъ.	2 р.	
Калужская . . . .	Калужское . . . .	Волкъ.	2 р.	
Кіевская . . . . .	—	Волкъ.	3 р.	
Костромская . . .	Галичское . . . . .	{ Медвѣдь.	} 2 р.	
”	—	{ Волкъ.		
”	Буйское . . . . .	{ Медвѣдь.	} 2 р.	
”	—	{ Волкъ.		
”	—	{ Медвѣдь.	3 р.	
”	Чухломское . . . .	{ Медвѣж.	1 р.	
”	—	{ Волкъ.	2 р.	
”	—	{ Волчен.	50 к.	
”	Юрьевецкое . . . .	Волкъ.	1.50 р.	
”	Ветлужское . . . .	Волкъ.	3 р.	
Лифляндія . . . .	Эзельская Ландратская Коллегія .	Волкъ.	25 р.	
”	—	Волченокъ.	5 р.	

Губернія.	Земство.	Названіе животнаго.	Размѣръ премій.	Примѣчанія,
Новгородская . . .	Боровичское . . .	Волкъ.	1.50 р.	
”	Старорусское . . .	{ Медвѣдь. Волкъ.	5 р. 3 р.	
”	Крестецкое . . .	{ Медвѣдь. Волкъ.	10 р. 3—5 р.	
”	Тихвинское . . .	Волкъ.	3 р.	
Олонецкая . . . .	Каргопольское . . .	{ Медвѣдь. Волкъ.	5 р. 3 р.	
”	Пудожское . . .	{ Медвѣдь. Волкъ.	5 р. 3 р.	
”	Повѣнецкое город- ское управленіе.	{ Медвѣдь. Медвѣж. Волкъ.	3—10 р. 1—3 р. 50 к.—5 р.	
Орловская . . . .	Болховское . . . .	Волкъ.	1.50—3 р.	Меньшая премія назначена за моло- дого волка, боль- шая—за стараго.
”	Карачевское . . . .	Волкъ.	60к.—1 р.	
Пензенская . . . .	Наровчатское . . .	Волкъ.	2 р.	
”	Ново-Ломовское . .	Волкъ.	1.50—3 р.	
Пермская . . . .	Красноуфимское . .	{ Волкъ. Медвѣдь.	1—4 р.	Премія выдава- лась съ 1887 г. по 1889 г.
”	Осинское . . . .		3—5 р.	
”	Верхогурское . . .	{ Медвѣдь. Волкъ.	5 р. 1—3 р.	
”	Чердынское . . . .			
Петербургская . . .	Новолодожское . . .	Волкъ.	3 р.	Размѣръ еже- годной ассигновки на выдачу пре- мій—60—100 р.
”	Ямбургское . . . .	Волкъ.	5 р.	Размѣръ ежегод- ной ассигновки — 50 р.
”	Лужское . . . .	Волкъ.	3 р.	
Полтавская . . . .	Роменское . . . .	{ Волкъ. Волчеп.	4 р. 2 р.	Ежегодно ассиг- нуется на выдачу премій и устрой- ство облавъ отъ 100 до 200 руб.
		Волкъ.	—	
”	Лохвицкое . . . .			
”	Переяславское . . .	Волкъ.	3 р.	
”	Прилукское . . . .	Волкъ.	—	
”	Золотоношское . . .	Волкъ.	3 р.	
Псковская . . . .	Псковское . . . .	Волкъ.	3 р.	Размѣръ ежегод- ной ассигновки на выдачу премій — 100 руб.

Губернія.	Земство.	Названіе животного.	Размѣръ премій.	Примѣчанія.	
Саратовская . . .	Аткарское . . .	Волкъ.	3 р.		
Симбирская . . .	Симбирское . . .	{ Волкъ. Волчица.	3 р. 25 р.		
Смоленская . . .	Бѣльское . . .	Волкъ.	1 р.		
"	Гжатское . . .	Волкъ.	1 р.		
Таврическая . . .	Симферопольское . . .	Волкъ.	3 р.		
"	Таврическое . . .	{ Волкъ. Волчица.	5 р. 15—25 р.	Премія въ 25руб. выдается за ценную волчицу.	
"	Феодосійское . . .				
"	Ялтинское . . .				
Тамбовская . . .	Моршанское . . .	Волкъ.	—		Ежегодно ассигнуется до 70 руб.
"	Спасское . . .	Волкъ.	—		Ежегодно ассигнуется до 50 руб.
Тверская . . .	Тверское . . .	Волкъ.	3 р.	На выдачу премій ежегодно ассигнуется до 50 руб.	
Тульская . . .	Тульское . . .	Волкъ.	3 р.		
"	Одоевское . . .	Волкъ.	1—3 р.		
Уфимская . . .	Белебеевское . . .	{ Волкъ. Лисица.	5 р.		
"	Мензелинское . . .	Волкъ.		1—2 р.	
"	Вообще земства . . .	{ Волкъ. Волчен.	25—50 к.		
Харьковская . . .	Вообще земства . . .	Волкъ.		1—5 р.	
	Харьковское . . .	Волкъ.	5 р.		
Херсонская . . .	Тираспольское . . .	Волкъ.	3 р.		
"	Александрійское . . .	Волкъ.	3 р.		
"	Апаньевское . . .	Волкъ.	3 р.		
Черниговская . . .	Остерское . . .	Волкъ.	3 р.		
Ярославская . . .	Ярославское . . .	{ Волкъ.	1.50—3 р.		
"	Ростовское . . .				
"	Угличское . . .				
"	Мышкинское . . .				
"	Шошехонское . . .				
"	Романовоборисогл . . .				
"	Рыбинское . . .	Волкъ.	3 р.		
"	Любимское . . .	Волкъ.	2 р.		
Туркестанъ . . .	Начальство Сыръ-Дарьинской области . . .	Тигрь.	25 р.		

исключенія, необходимо установить *минимальный размер обязательной премии* за волка, волчицу яловую и щенную и волченка, выплачиваемой каждой уѣздной земской управой за представленнаго звѣря. Въ концѣ года количества выданныхъ каждой управой премій складываются и расходъ распредѣляется по уѣздамъ пропорціонально площади cadaго изъ нихъ. Такимъ образомъ, вполнѣ будетъ безразлично, за своего ли волка выплачена премія, или за убитаго въ сосѣднемъ уѣздѣ, да и не будетъ уже тогда болѣе никакого мотива для представленія шкуры къ оплатѣ въ чужое земство, развѣ только въ тѣхъ случаяхъ, когда сосѣдній уѣздный городъ расположенъ ближе къ мѣсту жительства охотника. Само собою разумѣется, что долженъ быть принятъ по всей Имперіи однообразный способъ отмѣтки оплаченной шкуры, во избѣжаніе повторенія исторіи съ сусликовыми хвостами и лапками. Представлять всегда необходимо цѣлую шкуру, у которой, по оплатѣ, лучше всего отрѣзать уши, сохраняемая управой для контроля, какъ доказательство того, что деньги израсходованы дѣйствительно на волчьи преміи.

Земствамъ, больше всего заинтересованнымъ въ истребленіи волковъ и уже въ настоящее время выплачивающимъ высокія преміи, превышающія проектируемую обязательную, конечно, должно быть предоставлено право платить и впредь сколько они пожелаютъ, принимая лишь весь излишекъ выплаченной суммы противъ приходящейся по расчету на ихъ долю, на свой собственный счетъ. Обязательныя преміи отнюдь не исключаютъ, конечно, необходимости принятія всякихъ другихъ мѣръ, содѣйствующихъ истребленію волковъ, медвѣдей и другихъ хищниковъ, какъ-то: выписки земствами хорошихъ ружей, для выдачи въ разсрочку мѣстнымъ промышленникамъ, распространенія среди населенія хорошихъ пилюль изъ стрихнина или сулемы для отравленія волковъ, устройства облавъ и т. п. Кромѣ того, значительное повышеніе преміи за волченка способствовало бы только тщательнѣйшему розысканію волчьихъ логовищъ и разоренію ихъ; на cadaго волченка надо смотрѣть, какъ на будущаго волка, за котораго во взросломъ состояніи придется все равно выплачивать премію въ полномъ размѣрѣ, да еще понести отъ него убытковъ на нѣсколько десятковъ рублей до момента его поимки.

Что касается размѣровъ проектируемой обязательной волчьей преміи, то ее можно установить на основаніи имѣющихся уже данныхъ, взятыхъ изъ жизни или по предварительнымъ переговорамъ и совѣщаніямъ между различными земствами. Судя по имѣющимся у меня въ рукахъ даннымъ, преміи эти могутъ выражаться приблизительно слѣдующими цифрами:

волкъ самецъ . . . . .	2—3 руб.
волчица . . . . .	4—5 „
волчица ценная . . . . .	10 „
волченокъ. . . . .	1—1½ „

Покончивъ съ хищными звѣрями, вернемся опять къ затронутой выше группировкѣ животныхъ.

Само собою разумѣется, что мною была намѣчена только схема раздѣленія животныхъ на четыре категоріи по отношенію къ нимъ охотничьяго законодательства съ приведеніемъ списка животныхъ, болѣе или менѣе въ общихъ чертахъ соотвѣтствующаго современнымъ цѣлямъ послѣдняго, и что неизбежно долженъ быть предоставленъ мѣстнымъ дѣятелямъ полный просторъ *во временно́мъ перечисленіи тѣхъ или другихъ животныхъ второй группы во все остальные по мѣрѣ надобности* и обратно, конечно каждый разъ съ согласія высшаго учрежденія, вѣдающаго охотничьи дѣла. То-же самое должно относиться, конечно и къ установленію запретныхъ сроковъ охоты, варьирующихъ до безконечности въ зависимости отъ широты, долготы и высоты мѣстности и даже по отдѣльнымъ годамъ, сообразно съ отклоненіями отъ нормы въ ходѣ температуры и прочихъ метеорологическихъ элементовъ.

Законъ, непоколебимо проводящій принципы охраненія животныхъ отъ истребленія, но вполнѣ подвижный во всѣхъ деталяхъ, дающій широкій просторъ въ примѣненіи его къ особенностямъ мѣстныхъ условій, только и можетъ имѣть гарантію на успѣхъ, всякій-же другой, точно регламентированный, а потому неподвижный и во многихъ случаяхъ несоотвѣтствующій особенностямъ мѣстныхъ условій, вызоветъ цѣлую серію постоянныхъ запросовъ и поправокъ или, еще того вѣрнѣе, останется мертвою буквою. Какъ то, такъ и другое врядъ-ли желательпо.

Чтобы покончить со звѣрями, мнѣ остается лишь привести списокъ тѣхъ, кои, по мнѣнію гг. губернаторовъ и лѣсничихъ подлежатъ по какой либо причинѣ временной или постоянной охранѣ (см. стр. 405—406), для того чтобы еще больше оттъннить то разнообразіе требованій въ этомъ отношеніи, возникающихъ вслѣдствіе различія мѣстныхъ условій, предусмотрѣніе которыхъ по самому существу своему выходитъ за предѣлы постоянного основнаго охотничьяго закона, тѣмъ болѣе что и требованія эти носятъ во многихъ случаяхъ временный или случайный характеръ.

Обратившись къ разсмотрѣнію птицъ мы увидимъ, что среди промысловыхъ первыхъ трехъ степеней нѣтъ ни одной, которую пришлось бы осудить подобно волку или медвѣдю на вѣчное гоненіе, напротивъ, большинство изъ нихъ требуютъ возможно большей пощады, грозя въ противномъ случаѣ окончательно исчезнуть или по крайней мѣрѣ уменьшиться въ количествѣ до степени неизбежности прекращенія промысла вслѣдствіе этого. Иначе нѣсколько дѣло стоитъ относительно *непромысловыхъ* птицъ, среди которыхъ имѣются виды безусловно вредные какъ для охотничьяго, такъ и для сельскаго хозяйства въ самомъ широкомъ смыслѣ слова, истребляющіе промысловыхъ охотничьихъ, равно какъ и непромысловыхъ, но полезныхъ для лѣсоводства, полеводства, садоводства и т. д. звѣрей и птицъ, каковыя, само собою разумѣется, должны преслѣдоваться наравнѣ съ вредными звѣрями. Вопросъ объ охранѣ полезныхъ и истребленіи вредныхъ птицъ настолько назрѣлъ во всѣхъ культурныхъ государствахъ, что въ іюнѣ 1895 года была собрана въ Парижѣ международная комиссія изъ представителей ученаго міра многихъ государствъ \*), для ея обсужденія, причемъ былъ выработанъ проектъ международной конвенціи, на основаніи котораго всѣ государства, изъявившія согласіе принять въ ней участіе, тѣмъ самымъ палагаютъ на себя обязательство исполнять рядъ постановленій, выработанныхъ Парижской комиссіей 1895 года, изложенныхъ въ проектѣ и касающихся возможно широкаго проведенія въ жизнь охраны птицъ отъ истребленія, способовъ добычи, торговли

---

\*) Делегатомъ изъ Россіи былъ адъюнктъ-профессоръ Московскаго Сельскохозяйственнаго Института Н. М. Кулагинъ.

(прод. стр. 406).

<p><b>Лось.</b></p> <p>Архангельская. Витебская. Владимирская. Вологодская. Вольнская. Вятская. Гродненская. Калужская. Костромская. Минская. Московская. Нижегородская. Новгородская. Олонецкая. Орловская. Пензенская. Пермская. Петербургская. Прибалтійск. гг. Псковская. Саратовская. Тамбовская. Тверская. Уфимская. Ярославская. Тобольская. Томская.</p>	<p>Кіевская. Минская. Новгородская. Орловская. Пермская. Петербургская. Прибалтійск. гг. Пековская. Уфимская. Харьковская. Херсонская. Таврическая. Закавказье. Тифлисская. Тобольская. Томская.</p> <p><b>Серна.</b></p> <p>Закавказье.</p> <p><b>Турь.</b></p> <p>Закавказье. Тифлисская.</p> <p><b>Джейранъ.</b></p> <p>Закавказье.</p>	<p><b>Лисица.</b></p> <p>Астраханская. Минская. Харьковская. Херсонская.</p> <p><b>Хорекъ.</b></p> <p>Саратовская.</p> <p><b>Бобръ.</b></p> <p>Вольнская. Минская. Могилевская.</p> <p><b>Вѣлка.</b></p> <p>Казанская. Пермская.</p> <p><b>Заяць.</b></p> <p>Бессарабская. Вольнская. Вятская. Пензенская. Петербургская. Прибалтійск. гг. Псковская.</p>	<p>Гродненская. Казанская. Кіевская. Костромская. Курская. Минская. Московская. Новгородская. Олонецкая. Орловская. Пензенская. Петербургская. Полтавская. Прибалтійск. гг. Псковская. Саратовская. Смоленская. Тамбовская. Тверская. Ярославская. Закавказье. Тифлисская. Тобольская.</p>
<p><b>Оъв. олень.</b></p> <p>Архангельская. Вологодская. Вятская. Олонецкая. Пермская. Уфимская. Ярославская. Тобольская.</p>	<p><b>Каменный ба- ранъ.</b></p> <p>Закавказье.</p> <p><b>Кабанъ.</b></p> <p>Вольнская.</p>	<p><b>Рябчикъ.</b></p> <p>Архангельская. Вологодская. Вятская. Казанская. Костромская. Минская. Новгородская. Олонецкая. Орловская. Пензенская. Петербургская. Прибалтійск. гг. Тамбовская. Тверская. Тобольская.</p>	<p><b>Глухарь.</b></p> <p>Архангельская Владимирская. Вологодская. Вятская. Казанская. Ковенская. Костромская. Минская. Новгородская. Олонецкая. Орловская. Пензенская. Петербургская. Прибалтійск. гг. Костромская. Тамбовская. Тверская. Ярославская.</p>
<p><b>Благородный олень.</b></p> <p>Закавказье. Тифлисская г.</p>	<p><b>Медвѣдь.</b></p> <p>Прибалтійск. гг.</p> <p><b>Бароукъ.</b></p> <p>Саратовская.</p>	<p><b>Оура куро- патка.</b></p> <p>Астраханская. Бессарабская. Гродненская. Курская. Минская. Московская. Новгородская. Орловская. Пермская.</p>	<p><b>Оура куро- патка.</b></p> <p>Астраханская. Бессарабская. Гродненская. Курская. Минская. Московская. Новгородская. Орловская. Пермская.</p>
<p><b>Коза.</b></p> <p>Бессарабская. Витебская. Вольнская. Гродненская. Калужская.</p>	<p><b>Куница.</b></p> <p>Минская. Орловская. Пензенская. Пермская.</p>	<p><b>Тетеревъ.</b></p> <p>Архангельская. Вологодская. Вятская.</p>	<p>Астраханская. Бессарабская. Гродненская. Курская. Минская. Московская. Новгородская. Орловская. Пермская.</p>

О́браз куро-патка.	Фазанъ.	Дрофа.	Утка.
Полтавская. Прибалтійск. гг. Псковская. Саратовская. Тамбовская. Тверская. Харьковская. Херсонская. Таврическая. Тифлисская. Закаспійск. обл. Тобольская.	Астраханская. Таврическая. Бакинская. Дагестанская. Закаспійск. окр. Закавказье. Елизаветпольск. Тифлисская. Закаспійск. обл. Туркестанъ.	Херсонская. Таврическая.  Отрепетъ.  Херсонская. Таврическая.  Вальдшнепъ.  Орловская. Пензенская. Прибалтійск. гг.	Астраханская. Архангельская. Вятская. Гродненская. Екатеринослав. Полтавская. Харьковская. Таврическая. Бакинская. Семипалат. обл. Тобольская.
<b>Бѣлая куро-патка.</b>	<b>Турачь.</b>		<b>Гусь.</b>
Ковенская. Псковская. Ярославская.	Бакинская. Закавказье. Елизаветпольск. Тифлисская.	<b>Дупель.</b>	Астраханская. Архангельская. Гродненская. Полтавская.
<b>Каменная куро-патка.</b>	<b>Горная индѣйка.</b>	Курская.	<b>Лебедь.</b>
Дагестанск. обл. Закавказье. Закаспійск. обл.	Закавказье. Тифлисская.	<b>Бекасъ.</b>	Уральская обл.
		Курская.	

внутренней и внѣшней какъ живыми, такъ и мертвыми птицами. Коммиссія-же выработала списокъ птицъ *полезныхъ* для сельскаго хозяйства, подлежащихъ безусловной охранѣ и *вредныхъ*, осужденныхъ на истребленіе, и разослала вмѣстѣ съ проектомъ въ разныя государства для разсмотрѣнія и обсужденія.

Мнѣ лично пришлось принимать участіе въ коммисіи, состоящей изъ членовъ Энтмологическаго бюро К. П. Россикова и И. Я. Шевырева, подъ предѣлательствомъ І. А. Порчинскаго, которой былъ переданъ для разсмотрѣнія отчетъ Н. М. Кулагина о его участіи въ парижской коммисіи и проектъ международной конвенціи. Помимо излишняго стѣсненія торговли живыми комнатными птицами и добычи ихъ, парализующаго всякую почти возможность содержанія ихъ въ прирученномъ состояніи, налагаемаго проектомъ, что, конечно, не желательно, а также абсолютной невозможности учредить у насъ въ Россіи фактической надзоръ надъ исполненіемъ разныхъ деталей касательно проектируемыхъ мѣръ охраны птицъ, что съ гораздо большимъ успѣхомъ, по



мнѣнію нашей комиссіи, достигнется разными мѣрами, направленными на прекращеніе сбыта, а главное, вывоза заграницу шкурокъ птицъ для украшеній, о чемъ здѣсь распространяться будетъ неумѣстно, упомяну лишь, что комиссія признала также и списокъ вредныхъ и полезныхъ птицъ, какъ основанный на западно-европейскихъ данныхъ, не вполне подходящимъ къ нашимъ условіямъ. Дѣйствительно, въ списокѣ *вредныхъ* птицъ имѣются несвойственныя Россіи, (*Nisaetus*, *Elanus*, *Nauclerus*), равно какъ и такія, которыя далеко у насъ не безусловно вредны, а нѣкоторыя прямо таки *полезны*, напр., три вида *Circus*, луней (кроме *C. rufus*), мелкіе виды *Falco*, соколовъ, каковы кобчикъ, пустельга, три вида степныхъ орловъ (*Aquila imperialis*, *A. orientalis* и *A. glitchii*), сарычи (*Buteo vulgaris* и *B. vulpinus*), также филинъ; изъ списка *полезныхъ* пришлось вычеркнуть пчелояда (*Merops*), клеста (*Loxia*), овсянку (*Emberiza*), скворца (*Sturmus*), всѣхъ вьюрковъ (*Fringilla*), и дополнить этотъ списокъ кукушкой и иволгой.

При составленіи новаго закона объ охотѣ необходимо принять въ расчетъ во-первыхъ, возможность присоединенія Россіи къ международной орнитологической конвенціи, а во-вторыхъ, то обстоятельство, что мы, въ виду крайняго разнообразія нашихъ естественныхъ условій, вынуждены по возможности воздерживаться отъ регламентаціи въ сферѣ признанія вредными или полезными даже такихъ животныхъ, каковы всѣ охотничьи и промысловыя, т. е. наиболѣе извѣстныхъ. Тѣмъ болѣе надо быть осторожнымъ въ оцѣнкѣ степени вреда или пользы птицъ, наименѣе въ предѣлахъ Россіи изученныхъ въ біологическомъ отношеніи, каково большинство непромысловыхъ, при включеніи ихъ въ списокъ подлежащихъ безусловной охранѣ или постоянному преслѣдованію, обязательный даже для самого государства, вошедшаго въ составъ конвенціи. Чѣмъ немногочисленнѣе будутъ эти списки, въ особенности въ группѣ *вредныхъ птицъ*, тѣмъ болѣе просторъ будетъ предоставленъ намъ для приспособленія къ мѣстнымъ условіямъ въ разныхъ пунктахъ нашего обширнаго отечества, что весьма важно, такъ какъ безъ всякаго сомнѣнія одна и та же птица, подобно многимъ звѣрямъ, въ одномъ мѣстѣ окажется вредною, а въ другомъ полезною. Не взирая на неизбѣжность

истребленія нѣкоторыхъ птицъ при веденіи правильнаго охотничьяго хозяйства и ради охраненія мелкихъ, полезныхъ для лѣснаго и сельскаго хозяйства видовъ, надо приступать къ рѣшенію и осуществленію этого вопроса на практикѣ съ величайшею осторожностью. Дѣйствительно, недостаточно еще обозначить въ извѣстномъ параграфѣ закона, что такихъ то птицъ слѣдуетъ истреблять во всякое время года, какъ вредныхъ въ какомъ-нибудь отношеніи, а такихъ-то совершенно нельзя бить, чтобы считать этотъ вопросъ исчерпаннымъ; отъ такой теоретически правильной постановки дѣла до проведенія его въ жизнь еще очень далеко. Кто не знаетъ, насколько мало распространено знаніе несѣдобныхъ птицъ даже въ средѣ интеллигентныхъ русскихъ охотниковъ, не говоря уже про темную массу крестьянскаго населенія или лицъ, индифферентно относящихся къ вопросу объ охотѣ? У насъ что ни хищная птица — то орелъ, ястребъ или коршунъ; въ лучшемъ случаѣ еще знаютъ сокола, причемъ всѣ птицы, относящіяся къ отряду хищныхъ, поголовно считаются вредными. Кто поручится, что иной ревнитель охотничьяго дѣла, проникшись идеей необходимости истребленія хищниковъ, не станетъ избивать направо и налево и орла, и степнаго луня, и сарыча, и кобчика за одинъ счетъ съ ястребами, совершенно игнорируя или даже не вѣдая вовсе того важнаго значенія, какое имѣютъ эти виды для лѣснаго и сельскаго хозяйства? Для того же, чтобы законъ объ охотѣ, ограждающій интересы всѣхъ видовъ народнаго хозяйства, не оставался мертвою буквою или даже не принесъ бы вреда вмѣсто пользы, нельзя никоимъ образомъ ограничиться однимъ перечнемъ видовъ вредныхъ птицъ, но необходимо указать на существованіе сродныхъ имъ полезныхъ или безразличныхъ, иллюстрируя это хорошо исполненными хромофотографированными рисунками какъ тѣхъ, такъ и другихъ, обязавъ въ то же время всѣ уѣздныя земства и охотничьи общества обзавестись представителями тѣхъ видовъ птицъ, кои въ законѣ будутъ признаны безусловно вредными для всей Имперіи, или окажутся таковыми по мѣстнымъ условіямъ.

Помимо такого принудительнаго, такъ сказать, насажденія знанія, вызываемаго неизбѣжностью провести наконецъ въ жизнь истребленіе дѣйствительныхъ нашихъ враговъ

изъ царства пернатыхъ, необходима также возможно широкая популяризація знанія образа жизни и наружнаго вида полезныхъ и вредныхъ птицъ путемъ изданія брошюръ, крашенныхъ таблицъ и устройства объяснительныхъ чтеній народу при сельскихъ школахъ, иллюстрируемыхъ либо таблицами, либо даже натуральными образцами, каковыми легко могутъ быть снабжены школы при посредствѣ членовъ мѣстныхъ охотничьихъ обществъ, которые, въ интересахъ любимаго ими спорта, съ удовольствіемъ, вѣроятно, отправятъ на тотъ свѣтъ десятокъ другой хищныхъ птицъ. Вообще дѣло это, при дружномъ участіи лицъ, интересующихся охотою, можетъ пойти впередъ быстрыми шагами, необходимо только предоставить право мѣстнымъ силамъ самимъ разбираться въ томъ, насколько та или другая птица при данныхъ условіяхъ вредна или полезна; тотчасъ явятся и интересъ къ дѣлу, и потребность въ наблюденіяхъ и изслѣдованіяхъ, равно какъ и желаніе провести въ жизнь правильные, самостоятельно выработанные взгляды.

#### § 4. Взглядъ на промыслы съ точки зрѣнія ихъ вреда или пользы.

Познакомившись съ главнѣйшими способами добычи разныхъ промысловыхъ животныхъ и съ экономическимъ значеніемъ охотничьяго промысла въ Россіи, окинувъ бѣглымъ взглядомъ отдѣльные промыслы, остается только подвести итогъ — оцѣнить каждый изъ существующихъ промысловъ съ точки зрѣнія его вреда или пользы какъ самихъ по себѣ, такъ и по отношенію къ прочимъ отраслямъ народнаго хозяйства.

Изъ общей массы животныхъ приходится выдѣлить, во-первыхъ, двѣ естественныя группы — звѣрей и птицъ подлежащихъ безусловной охранѣ въ силу-ли несомнѣнной и всюду оказываемой пользы въ хозяйствѣ человѣка, или же окончательнаго почти вымиранія, а во-вторыхъ, подлежащихъ истребленію, причемъ всякая добыча животныхъ первой категоріи должна быть безусловно воспрещаема, въ то время какъ промыселъ вредныхъ, какими бы способами онъ ни производился, будетъ явленіемъ желательнымъ. Выше,

въ § 3 мы познакомились съ предполагаемымъ составомъ каждой изъ означенныхъ категорій, здѣсь же мы должны сдѣлать оговорку слѣдующаго рода. Признавая марала и пятнистаго оленя животными, всякая охота на которыхъ должна быть прекращена, необходимо обусловить возможность добычи ихъ узаконеннымъ порядкомъ, каждый разъ съ особаго на то разрѣшенія соответствующихъ властей, въ живомъ видѣ, для пополненія маральниковъ; подобнымъ же образомъ, возбраняя безцѣльное истребленіе полезныхъ насѣкомоядныхъ птицъ и добычу ихъ ради полученія украшеній, слѣдуетъ, однако, предоставить возможность добывать этихъ самыхъ птицъ, опять таки узаконеннымъ порядкомъ, съ цѣлью содержанія ихъ въ неволѣ, такъ какъ воспитательное значеніе такого ближайшаго общенія человѣка съ пернатымъ міромъ въ цѣляхъ охраны самихъ же птицъ, не подлежитъ сомнѣнію.

Другая оговорка касается истребленія вредныхъ животныхъ, добыча которыхъ всѣми способами и во всякое время года должна быть признана желательною. Дѣло въ томъ, что среди такихъ дѣйствительныхъ приѣмовъ добычи волковъ и медвѣдей, какъ напр. отравы, ловля капканами, жомомъ и проч., по самымъ размѣрамъ своимъ и условіямъ постановки почти исключаящимъ возможность случайной поимки другаго, полезнаго животнаго, мѣстами практикуется ловля ихъ *ямами* обыкновеннаго типа, сверху прикрываемыми легкой настилкой и зачастую имѣющими вбитые въ дно заостренные колья—способъ сравнительно малодобычливый, опасный для посторонняго, случайно проѣзжающаго человѣка и домашнихъ животныхъ, а главное, могущій служить отводомъ глазъ при добычѣ ямами же другихъ звѣрей—лосей, оленей, козъ и т. п., подлежащей безусловному воспрещенію. Въ силу этого обстоятельства слѣдуетъ, во избѣжаніе обхода закона и разныхъ несчастій, *способъ добычи ямами всѣхъ животныхъ, не исключая и вредныхъ, отнести къ разряду недозволенныхъ*. Не надо, однако, смѣшивать обыкновенныя ямы съ *катушками* (стр. 198)—способомъ весьма практичнымъ въ борьбѣ съ волками, возможное распространеніе котораго весьма желательно; въ особенности окажется, вѣроятно, удобнымъ примѣненіе катушки въ нашихъ степныхъ мѣстахъ, богатыхъ оврагами и естественными скатами.

Что же касается теперь третьей, многочисленной категории промысловых животных, которых законодательство имѣетъ въ виду только охранять отъ излишняго истребленія, то сама охрана эта можетъ выразиться въ двойной формѣ, а именно—въ запрещеніи охоты *несвоевременной и недозволенными способами*. Самыми вредными промыслами будутъ производящіяся и несвоеременно и недозволенными губительными приѣмами, затѣмъ уже идетъ охота несвоевременная, а потомъ уже одними недозволенными способами. Такую градацию неизбѣжно надо установить въ виду практическихъ цѣлей, преслѣдуемыхъ охотничьимъ законодательствомъ. Дѣйствительно, изъ всего вышензложеннаго было видно, что почти вся промысловая охота зиждется на незаконныхъ способахъ добычи, зачастую несвоевременныхъ и, въ большинствѣ случаевъ, хищническихъ. Принимая въ расчетъ, что такой порядокъ вещей сложился вѣками и что большая часть площади нашихъ промысловыхъ угодій до настоящаго времени изъята изъ вѣдѣнія охотничьяго законодательства, съ другой же стороны, признавая всю настоятельную необходимость возможно скорѣйшаго урегулированія промысловоохотничьяго хозяйства въ Сибири, мы придемъ путемъ логики къ неизбѣжности компромиссовъ на первое время, въ виду невозможности, по многимъ причинамъ, подчинить совершенно неподготовленное къ тому звѣроловческое населеніе всѣмъ строгимъ требованіямъ правильнаго охотничьяго хозяйства; у насъ не хватитъ, во-первыхъ, силъ для должнаго проведенія въ жизнь новыхъ правилъ и надзора за ихъ выполненіемъ, а во-вторыхъ, такой крутой поворотъ отъ полнаго безхозяйничанья къ черезчуръ утонченному можетъ отразиться полнѣйшимъ крахомъ на экономическомъ быту, и безъ того уже въ достаточной мѣрѣ разстроеномъ, части населенія, живущаго главнымъ образомъ охотою. Такимъ образомъ, въ концѣ концовъ, остается избрать золотую середину и, намѣтивъ рядъ отдѣльныхъ промысловъ и способовъ добычи звѣрей и птицъ, наиболѣе рѣзко бьющихъ въ глаза своимъ несоотвѣтствіемъ съ основными требованіями идеи охраненія животныхъ отъ истребленія, воспретить ихъ и энергично настоять на томъ, чтобы эти запретные приемы дѣйствительно были преданы забвенію. Такимъ только путемъ будетъ положено первое прочное основаніе для приве-

денія въ порядокъ охотничьяго хозяйства тамъ, гдѣ оно болѣе всего въ этомъ нуждается; затѣмъ уже, когда первыя основныя требованія охотничьяго законодательства будутъ усвоены населеніемъ, можно будетъ потребовать отъ него новыхъ уступокъ, и т. д., но отнюдь не все сразу.

Какіе же изъ существующихъ нынѣ промысловъ и способовъ добычи животныхъ подлежатъ воспрещенію въ Азіатской Россіи? По нашему мнѣнію, таковыя суть:

1) Сборъ яицъ и раззореніе гнѣздъ съ какою бы то ни было цѣлью—для личнаго пропитанія или на продажу.

2) Добыча лѣсныхъ птицъ, главнымъ образомъ утокъ, гусей, лебедей и прочихъ изъ группы водоплавающихъ.

3) Засѣвки, городьба и т. п. приспособленія вмѣстѣ съ устраиваемыми въ ихъ проходахъ ловушками для добычи какихъ бы то ни было звѣрей или птицъ, крупныхъ или мелкихъ.

4) Ловля какихъ бы то ни было звѣрей или птицъ ямами.

5) Весенніе промыслы звѣрей *по насту*. Въ виду того, что во вторую половину зимы, во время сильныхъ морозовъ и глубокаго снѣга, звѣринные промыслы на практикѣ прекращаются до наступленія наста, то врядъ ли будетъ нанесенъ особый ущербъ охотникамъ, если назначить крайній срокъ производства зимнихъ звѣринныхъ промысловъ до 1 или 15 февраля, послѣ чего, весной, разрѣшить только добычу пролетныхъ водяныхъ птицъ и стрѣльбу глухарей и тетеревей на токахъ.

Затѣмъ, по соображенію съ мѣстными условіями, необходимо установить сроки начала и конца промысловъ пушныхъ звѣрей, водныхъ и лѣсныхъ птицъ, по возможности съ округленіями, чтобы на первое время не затруднять надзора обиліемъ сроковъ.

6) Ловля птицъ *шатрами, ковшами, ступами, фальшивыми кладями, корзинами* и т. п. приспособленіями для добычи большаго числа экземпляровъ однимъ, разъ установленнымъ приборомъ, а также *сухонутныхъ птицъ* петлями, слошцами, давушками и вообще всякими самоловными приборами.

7) Выкапываніе изъ норъ молодыхъ песцовъ, лисятъ и другихъ звѣрей, кромѣ признанныхъ вредными, хотя бы даже съ цѣлью вскармливанія ихъ въ неволѣ.

8) Весьма желательно было бы, но на первое время крайне затруднительно, провести въ жизнь запрещеніе промышлять звѣрей хотя и *въ законные сроки*, но послѣ выпаденія особенно глубокихъ снѣговъ, внезапнаго образованія наста, ожеледи, дѣлающихъ животныхъ совершенно безпомощными, а также загонять стада звѣрей на непокрытый снѣгомъ ледъ, сѣти, погонки (сѣверные олени) или избивать ихъ во время массовыхъ переправъ черезъ рѣки и другихъ перекочевокъ или во время разливовъ рѣкъ.

На первое время Азіатской Россіи, на нашъ взглядъ, придется довольствоваться только этимъ, не взирая на то, что цѣлая область добычи звѣрей и водяныхъ птицъ самоловными приборами останется временно почти незатронутою, такъ какъ на исполненіе ббльшаго трудно разсчитывать. Лѣсная дичь, идущая въ огромномъ большинствѣ случаевъ цѣликомъ на продажу и скопляющаяся для отправки въ болѣе населенныхъ пунктахъ, легко доступна контролю касательно способа ея добычи, что совершенно невыполнимо по отношенію къ добычѣ промысловыхъ звѣрей, такъ какъ фактической контроль въ натурѣ при существующихъ условіяхъ немыслимъ. Само собою разумѣется, что распространеніе правилъ объ охотѣ въ такомъ пониженномъ масштабѣ на весь край отнюдь не можетъ воспрепятствовать усиленію требованій по отношенію къ способамъ добычи животныхъ въ тѣхъ пунктахъ, гдѣ дѣйствительное положеніе вещей тому не препятствуетъ.

Обратившись къ разсмотрѣнію разныхъ промысловъ съ болѣе общей точки зрѣнія, не ограничивая ихъ райономъ Азіатской Россіи, мы увидимъ, что перечень запретныхъ въ значительной степени возрастаетъ.

Начнемъ обзоръ по порядку.

Изъ способовъ добычи животныхъ, при личномъ участіи человека съ помощью собаки, слѣдуетъ безспорно воспретить травлю подлинны и молодыхъ, не летающихъ еще утятъ и прочихъ водяныхъ птицъ, — занятіе, широко распространенное среди мелкихъ промышленниковъ-крестьянъ. Кстати сказать, хотя это прямо и не относится къ приемамъ добычи, крестьянскія, пастушескія и всякія иныя бродячія собаки составляютъ жгучій вопросъ въ дѣлѣ упорядоченія охотничьяго хозяйства, — вопросъ, весьма трудно разрѣшимый,

не взирая на всю очевидность приносимаго ими вреда. Дѣйствительно, единственное радикальное средство заключается въ обязательности содержанія на привязи всѣхъ собакъ въ запретную для охоты пору, съ предоставленіемъ права всякому желающему избивать всякую, свободно бѣгающую въ лѣсу или полѣ, собаку; но при этомъ можетъ быть масса недоразумѣній и случайныхъ жертвъ, да и по отношенію къ пастушескимъ собакамъ это непримѣнимо. Въ данномъ случаѣ не можетъ быть и той прідержки для отличія собакъ бродячихъ отъ присматриваемыхъ, какая существуетъ въ городахъ — отсутствіе ошейника, какъ какъ присутствіе его, разъ она бѣгаетъ на свободѣ, нисколько не уменьшаетъ ея аппетита по отношенію къ птичьимъ яйцамъ и птенцамъ.

Затѣмъ слѣдуетъ добыча животныхъ въ періодъ ихъ временной безпомощности—по насту, глубокому снѣгу, ожеледи, во время разливовъ рѣкъ, въ періодъ линьки и гнѣздованія.

Загонъ животныхъ цѣлыми стадами на ледъ, въ сѣти или ямы, на пучки заостреннаго камыша и т. п. и избіеніе ихъ при переправахъ черезъ рѣки.

Охота на пикъ на козъ, кабаргу и проч. и съ пищикомъ на выводки тетеревей, рябчиковъ и бѣлыхъ куропатокъ.

Изъ остальныхъ способовъ добычи животныхъ самимъ человѣкомъ надо отнести къ типу запретныхъ только ловлю птицъ *шатрами* и сѣтями разнаго рода, при помощи которыхъ кроютъ или въ которыя загоняютъ сразу большое количество птицъ; всѣ же прочіе, какъ-то: ловля наволочной сѣтью, тенетами, сачками, обметами, даже перевѣсами, какъ представляющіе нѣчто среднее между ловлей и охотой, должны быть допустимы. Такого рода сѣти, какъ медвѣжье путо и волчьи тенета, относятся прямо-таки къ числу полезныхъ приспособленій.

Изъ числа самоловныхъ приспособленій, въ общемъ безусловно вредныхъ, наиболѣе губительными оказываются, конечно, ничего не стоящія промышленнику, *самодѣльныя*, устраиваемыя тысячами, каковы петли и силки разныхъ видовъ, давящіе приборы—слопцы, плашки, пасти и т. п. и безпрерывно дѣйствующіе и добывающіе вслѣдствіе этого животныхъ въ большомъ количествѣ, каковы ступы, корзины, ковши и проч. Для крупныхъ животныхъ наиболѣе губительными



оказываются *застки* съ расположенными въ проходахъ ловушками-ямами, пастями и самострѣлами.

Однако, не всѣ ловушки должны быть безусловно воспрещены; такъ, къ числу несомнѣнно полезныхъ слѣдуетъ отнести спеціально предназначенныя для ловли или умерщвленія волковъ и медвѣдей, какъ-то: жомъ, щемиха и кряжъ, полати, ежъ, качели, петля съ чуркой для медвѣдя, садокъ, рожонъ, катушка для волковъ, волчьи и медвѣжьи капканы. Мало того, такого рода ловушка, какъ лисій башмакъ, употребляемый когда лисица во время преслѣдованія залѣзла подъ груды камней или въ нору, тоже собственно не должна считаться запретною. Сомнѣніе можетъ возникнуть также по отношенію къ такого рода приборамъ, которыми добываютъ и вредныхъ и обыкновенныхъ промысловыхъ животныхъ—могутъ ли они быть допущены при охотѣ на вредныхъ или нѣтъ. Таковы, на примѣръ, капканы. Дѣйствительно, капканы больше различаются между собою по величинѣ, нежели по устройству, и заячьимъ капканомъ можно, на примѣръ, ловить глухарей, гусей, стрепетовъ и вообще млекопитающихъ величиной поменьше средней, медвѣжьимъ — лосей, сѣверныхъ оленей и т. п. Впрочемъ, относительно капкановъ слѣдуетъ замѣтить, что это ловушки покупныя и сравнительно дорогія, въ особенности большихъ размѣровъ, кромѣ того требующія при самой установкѣ особаго умѣнья, иногда прямо-таки артистическаго исполненія, вслѣдствіе чего нѣтъ, намъ кажется, никакой особой необходимости слишкомъ настаивать на изгнаніи капкановъ изъ употребленія. Безъ капкановъ, на примѣръ, сильно сократится промыселъ норокъ и выдръ.

Изъ отдѣльныхъ промысловъ наиболѣе вредными оказываются сборъ птичьихъ яицъ и избіеніе птицъ на гнѣздахъ.

Промыселъ линяющихъ водныхъ птицъ.

Промыселъ полезныхъ и безразличныхъ птицъ (хотя бы и законными способами) на шкурки для украшеній.

Выкапываніе изъ норъ песцовъ, лисятъ и вообще молодыхъ еще звѣрей (кромѣ вредныхъ), хотя бы и съ цѣлью вскармливанія ихъ въ неволѣ.

Затѣмъ существуютъ еще животныя, вредоносность промысловъ которыхъ имѣетъ мѣстное или временное значеніе; таковы, напр., *хорьковый* промыселъ въ степныхъ мѣстахъ,

изобилующихъ сусликами, *хорьковый*, *горностаевый* и *лисий*— гдѣ бы то ни было, въ годы массоваго появленія мышей.

Добыча ласокъ, гдѣ она только практикуется, относится также къ разряду вредныхъ промысловъ.

---

Въ заключеніе этой главы, посвященной спеціальному обзору самыхъ промысловъ въ Россіи, необходимо указать, какія и гдѣ существуютъ мѣстныя административныя распоряженія по поводу охоты, какія мѣры, по мнѣнію лицъ, близко знакомыхъ съ нуждами мѣстнаго охотничьяго хозяйства, выраженному въ § 14 отвѣтовъ гг. губернаторовъ и лѣсничихъ, нужно предпринять для защиты особо въ томъ нуждающихся животныхъ отъ истребленія и вообще для упорядоченія промысловой охоты въ разныхъ пунктахъ нашего отечества. Матеріаль по тому и другому вопросамъ сведень и изложенъ въ двухъ приложеніяхъ, помѣщенныхъ въ концѣ книги.

---

## ГЛАВА V.

### Т о р г о в л я .

Использованіе продуктовъ промысла. Мѣста сбыта. Общія условія торговли. Обзоръ внутренней и внѣшней торговли пушниной, цѣны на разные пушные товары.

Довольно длинный списокъ промысловыхъ звѣрей и птицъ, заключающій въ себѣ столь разнохарактерные элементы, наводитъ невольно на мысль о томъ, что человѣкъ стремится къ пріобрѣтенію ихъ съ весьма различными цѣлями. Дѣйствительно, далеко не всѣ животныя могутъ быть пригодны въ одинаковой степени для удовлетворенія разнообразныхъ потребностей человѣка въ пищу, одеждѣ и предметахъ украшенія. Кромѣ того, одно и то же животное, въ разныхъ районахъ, въ зависимости отъ мѣстныхъ условій спроса и возможности сбыта, обычаевъ и культурности населенія, утилизируется далеко не одинаково. Такъ, въ одной мѣстности почти всѣ звѣри считаются съѣдобными, въ другой же виды, дающіе безусловно вкусную и питательную пищу, считаются погаными. Тунгузы, буряты и разные другіе инородцы ѣдятъ бѣлокъ, сурковъ, соболей, горностаевъ, енотовидныхъ собакъ и проч., до которыхъ русскіе промышленники конечно не дотронутся. Въ Вятской губ. бѣлокъ употребляютъ въ пищу даже черемисы; бѣдные вилюйскіе якуты ѣдятъ даже водяныхъ крысъ. Вспомнимъ также, какой процентъ сельскаго населенія не ѣстъ зайца и какими условіями обставлено пріобрѣтеніе дичью съѣдобности для мусульманъ. Сурокъ, идущій въ Европейской Россіи на выдѣлку шкуръ и вытопку жира, въ Тургайской области, напримѣръ, даетъ только шкуру, а въ Забайкальи служить, кромѣ того, любимымъ лакомымъ блюдомъ для инородцевъ. Жизнь, все болѣе

и болѣе усложняющаяся, создаетъ спросъ на новые предметы потребленія, постепенно становящіеся необходимою и предъявляетъ инья требованія къ бывшимъ уже ранѣе въ ходу. Все это, вмѣстѣ взятое, съ одной стороны, постепенно увеличиваетъ общее количество животныхъ, убиваемыхъ человекомъ съ промышленной цѣлью, съ другой же влечетъ за собою болѣе многостороннее использование ихъ. Хорошимъ примѣромъ можетъ служить возникшій съ 80-хъ годовъ, въ Европейской Россіи и отчасти даже въ Сибири, промыселъ шкурокъ мелкихъ птицъ для дамскихъ украшеній, причемъ начали утилизировать также хвосты и крылья у дичи, идущей въ продажу какъ пищевой продуктъ. Мараль, пока небыло спроса со стороны китайцевъ на панты, какъ и прочіе виды того же рода. Cervus, давалъ мясо и шкуру на разныя подѣлки; затѣмъ онъ сдѣлался объектомъ особенно жаркихъ преслѣдованій промышленниковъ ради молодыхъ неотвердѣвшихъ еще рогъ, дорого цѣнимыхъ китайцами, что даже повлекло за собою возникновеніе новаго промысла—мараловодства. Мало-по-малу и старые, окостенѣвшіе рога марала, сбрасываемые имъ ежегодно, составлявшіе раньше отбросъ, начали сбываться на украшения и разныя подѣлки, ручки для ножей и т. п. Такимъ образомъ мы видимъ, что въ дѣлѣ утилизированія продуктовъ, даваемыхъ разными животными, играютъ роль не одни только природныя, присущія имъ свойства, а также и многія другія условія.

Вмѣсто перечня продуктовъ, даваемыхъ каждымъ видомъ звѣрей и птицъ въ отдѣльности, я приведу главныя категории способовъ утилизированія животныхъ, каковыхъ можно насчитать до десяти, а именно:

#### 1) Содержаніе животныхъ въ неволѣ.

Цѣль такого содержанія можетъ быть весьма разнообразна въ зависимости отъ вида животного. Такъ *сѣверныхъ оленей* держать ради удобства передвиженія на нихъ, а также какъ и всякій домашній скотъ, для полученія разнообразныхъ нижеперечисленныхъ продуктовъ, замѣняющихъ таковыя же, доставляемые охотою на дикихъ животныхъ. *Мараловъ* держать и разводятъ въ особыхъ помѣщеніяхъ для ежегоднаго пользованія ихъ молодыми рогами. *Лисятъ, песцовъ, куницъ,*

иногда *соболятъ*, добывая молодыми, вскармливаютъ въ неволѣ и оставляютъ до тѣхъ поръ, пока шерсть ихъ не пріобрѣтетъ необходимыхъ качествъ, послѣ чего ихъ убиваютъ и утилизируютъ обычнымъ порядкомъ; то-же самое практикуется, мѣстами и съ обыкновенными домашними кошками. *Кабанятъ* откармливаютъ и убиваютъ ради мяса. Цѣлый рядъ звѣрей и птицъ, какъ-то: *олени, косули, кабаны, туры, медведи, волки, лисицы, зайцы, куропатки, фазаны* и прочіе служатъ объектами добыванія въ живомъ видѣ для содержанія въ звѣринцахъ или особыхъ помѣщеніяхъ ради удобства охоты на нихъ или возможности стрѣлять этихъ животныхъ въ несвойственной имъ мѣстности.

Наиболѣе типичнымъ же случаемъ содержанія животныхъ въ неволѣ будетъ тотъ, когда имѣется въ виду утилизированіе разныхъ природныхъ способностей ихъ, каковы пѣніе, граціозныя движенія, способность охотиться за другими животными (гепардъ, сокола), драчливость (перепела, каменные куропатки и рябки), возможное только до тѣхъ поръ, пока плѣнники наши еще живы. Съ момента наступленія смерти, цѣнность подобнаго рода животныхъ въ большинствѣ случаевъ низводится до нуля, въ противоположность всѣмъ остальнымъ, выше приведеннымъ случаямъ, когда полученіе продуктовъ въ видѣ шкуры или мяса служитъ иногда главнымъ мотивомъ для временнаго содержанія животнаго въ неволѣ.

## 2) Мясо какъ пища.

Выше было указано, что понятіе о сѣдобности разныхъ животныхъ весьма растяжимо, вслѣдствіе чего довольно трудно перечислить безусловно неупотребляемыхъ въ пищу; не принимая, однако, въ расчетъ своеобразныхъ вкусовъ сибирскихъ инородцевъ, можно дать приблизительно слѣдующія общія указанія. Въ числѣ промысловыхъ звѣрей безусловно сѣдобными будутъ всѣ представители отрядовъ непарнокопытныхъ и парнокопытныхъ, а изъ грызуновъ — *зайцы* и, съ нѣкоторой натяжкой, пожалуй также *суржи*, всѣ же остальные представители послѣдняго отряда, равно какъ на сѣкомоядныхъ и хищныхъ, кромѣ *медведя* и *барсука*, обыкновенно въ пищу не идутъ. Такимъ образомъ мы видимъ,

что % съѣдобныхъ звѣрей крайне ничтоженъ; мало того, въ числѣ ихъ нѣтъ ни одного, убиваемаго исключительно ради мяса; обыкновенно же шкура и другіе продукты играютъ при этомъ видную или даже главную роль (медвѣдь). Нѣкоторое исключеніе, вблизи населенныхъ центровъ, составляетъ пожалуй заяцъ, продаваемый, вслѣдствіе высокой цѣнности его мяса, вмѣстѣ со шкуркой; но, во первыхъ, и въ данномъ случаѣ торговецъ всегда старается воспользоваться шкуркой, какъ преміей за очистку зайца, а во вторыхъ, число зайцевъ, избиваемыхъ исключительно ради мяса, является каплей въ морѣ всего количества ихъ ежегодно добываемыхъ ради шкурокъ, мѣстами даже исключительно съ послѣдней цѣлью.

Не то мы видимъ въ классѣ птицъ. Тамъ большинство имѣющихъ промысловое значеніе не только съѣдобны, но даже служатъ объектомъ промысла главнымъ образомъ съ цѣлью употребленія ихъ въ пищу. Таковы всѣ куриныя голенастыя и частью пластинчатоклювыя. Другія пластинчатоклювыя, хотя и съѣдобныя, но добываются главнымъ образомъ съ иною цѣлью; представители отрядовъ короткокрылыхъ, веслоногихъ, длиннокрылыхъ, аистовыхъ — какъ пищевой продуктъ имѣютъ уже гораздо меньшее значеніе, хотя есть указанія на то, что нѣкоторые виды рода *Alcidae* (*Uria*—Кайра) отличаются замѣчательнымъ вкусомъ, а цапли, какъ мы видѣли уже въ первой главѣ, фигурировали въ прежнія времена на царскихъ столахъ.

Затѣмъ изъ числа остальныхъ промысловыхъ птицъ, главнымъ образомъ мелкихъ представителей отряда воробьиныхъ, массами уничтожаемыхъ съ цѣлью полученія шкурокъ для украшеній, большинство съѣдобны; за малою величиною онѣ, обыкновенно въ пищу не идутъ, хотя и составляютъ мѣстами, преимущественно около населенныхъ центровъ, предметъ промысла на мясо, для удовлетворенія утонченныхъ вкусовыхъ потребностей пресытившихся гастрономовъ.

Впрочемъ, существуютъ указанія, что ради подобныхъ же цѣлей мелкія птицы истребляются даже въ такихъ пунктахъ, гдѣ гастрономія врядъ ли особенно развита; такъ, напри- мѣръ, по указанію Сѣрошевскаго, якуты ловятъ петлями большое количество снигирей и подорожниковъ и употребляютъ въ пищу.

По даннымъ Арбашева (1876 годъ) ежегодно привозилось въ Петербургъ отъ 16,000—20,000 штукъ мелкихъ съѣдобныхъ птицъ: дроздовъ, щуровъ, синигирей, свиристелей, воробьевъ и проч. Судя по количеству попадающей на глаза дичи этого рода, надо полагать, что привозъ ея въ настоящее время значительно увеличивается. Привозятъ мелкую птицу изъ разныхъ губерній—Владимірской (дрозды), Новгородской, Псковской, изъ Финляндіи и другихъ мѣстъ.

Въ Россіи добывается, употребляется и отпускается за границу столько съѣдобной дичи, преимущественно лѣсной, какъ нигдѣ въ Европѣ, причемъ главнымъ рынкомъ этого рода товара является, конечно, Петербургъ, занимающій по торговлѣ дичью безспорно первое мѣсто среди прочихъ европейскихъ рынковъ; за Петербургомъ крупными центрами притяженія дичи оказываются Москва, Казань, Нижній-Новгородъ, Вологда и другіе города.

Районъ, на пространствѣ котораго добывается дичь, поглощаемая петербургскимъ рынкомъ, очень великъ. Занимая всю сѣверо-восточную область чисто промысловыхъ губерній, онъ захватываетъ многія центральныя и южныя, доставляющія нѣкоторые спеціальныя виды дичи (сѣрыхъ куропаatokъ, перепеловъ), Кавказъ и Туркестанъ (фазаны), и Западную Сибирь.

Главная же масса дичи доставляется, какъ мы видѣли уже въ предыдущей главѣ, губерніями Архангельской, Олонекской, Вологодской, Вятской, Пермской, отчасти Казанской и даже Западной Сибирью.

Первое мѣсто среди привозимыхъ на петербургскій рынокъ битыхъ птицъ принадлежитъ безспорно рябчику; за нимъ слѣдуютъ тетеревъ, глухарь, бѣлая и сѣрая куропатки, перепела, дупеля, вальдшнепы и бекасы, дикіе гуси и утки, фазаны и разныя мелкія птицы.

Дичь, скупаемая изъ первыхъ рукъ на мѣстахъ, въ селахъ и деревняхъ, мелкими скупщиками, по большей части нѣкоторыми изъ своихъ же односельчанъ побогаче, везется ими, рѣже самими промышленниками, на мѣстныя ярмарки, служащія центромъ притяженія и сбыта всей добычи въ предѣлахъ извѣстнаго района. На этихъ ярмаркахъ крупныя торговцы закупаютъ дичь громадными партіями, укладываютъ на возы, зашиваютъ ихъ наглухо рогожами и отправляютъ

цѣлыми обозами въ Петербургъ. На одномъ возу укладываютъ 1,000—1,100 штукъ рябчиковъ, 400—500 тетеревей и до 250 глухарей. „Сибирская дичь“ идетъ къ намъ изъ Пермской и Уфимской губерній по желѣзной дорогѣ черезъ Казань, укупоренная въ бочки и корзины; въ бочку помещается отъ 400—450 паръ рябчиковъ и до 200 паръ тетерекъ (Бахтіаровъ 1897 г.). Сибирская дичь тяжелѣе европейской; такъ, по Бахтіарову, сто паръ сибирскихъ рябчиковъ вѣсятъ 4 пуда, а олонецкихъ или финскихъ—только 3½ п.

Наиболѣе важными дичными ярмарками нашего сѣвера являются: *Никольская*, въ городѣ Пинегѣ, Архангельской губерніи, съ 6 по 12 Декабря, куда свозятся осенняя и зимняя добыча промышленниками всего сѣвера; *Введенская*—въ Великоустюжскомъ у., *Георгиевская*—въ Усть-Сысольскомъ у. и *Андреевская*—въ посадѣ Красный Боръ, Вологодской губерніи.

Дичь привозится въ Петербургъ неодновременно, что зависитъ конечно отъ разстоянія; такъ, по даннымъ Бахтіарова, первая лѣсная дичь привозится по желѣзной дорогѣ изъ Финляндіи, затѣмъ пріѣзжаютъ торговцы изъ г. Каргополя, Олонецкой губ. (600 верстъ), потомъ изъ Архангельска и Холмогоръ (1,000 в.) и, наконецъ, позже всѣхъ послѣваютъ изъ Пинеги и Мезени (1,500 в.). Послѣдній пинежскій транспортъ приходитъ въ Январѣ, и заключаетъ въ себѣ самую лучшую отборную дичь изъ Печерскаго края.

Арбашевъ приводитъ рядъ цифръ (за 1875 годъ), дающихъ нѣкоторое представленіе о размѣрахъ привоза дичи въ Петербургъ. Такъ, по его даннымъ, въ Петербургъ привозилось въ началѣ 70-хъ годовъ 1½ — 2 милліона штукъ разныхъ видовъ дичи; въ 1875 же году было привезено до 2.850,000 штукъ, причемъ на долю рябчиковъ приходится болѣе 1/3 всего количества. Сумма, выручаемая на Пинежской ярмаркѣ за дичь, отправляемую въ Петербургъ, видна изъ слѣдующей таблички, приведенной Арбашевымъ:

Въ 1856 г. было продано на	14,000 руб.
„ 1861 „ „ „ „	26,000 „
„ 1871 „ „ „ „	63,500 „
„ 1875 „ „ „ „	70,000 „

Въ 1890 году было продано тамъ-же дичи для Петербурга, по имѣющимся у меня даннымъ, на 32,750 р.



Кромѣ пернатой дичи, на петербургскій рынокъ привозятся также *зайцы*, преимущественно изъ Валдайскаго и Демьянскаго уѣздовъ Новгородской губерніи, *олени задки* или *филлеи*, изъ Архангельской губерніи, и *дикія козы* или *косули*, изъ Прибалтійскаго края или, иногда, зимою, изъ Порховскаго у. Псковской губерніи.

Зайцевъ, по Арбашеву, привезено было въ 1870 году—30.000 штукъ, а въ 1875 — 35,000, причемъ число русаковъ примѣрно въ 10 разъ меньше нежели бѣляковъ.

Дичь потребляется не только внутри Россіи, но вывозится также и за границу. По Арбашеву (1875 г.) нашъ заграничный отпускъ дичи не великъ, и не превышаетъ 2,500—3,500 паръ глухарей, тетеревей и бѣлыхъ куропатокъ въ годъ. Съ конца 70-хъ годовъ отпускъ за границу битыхъ звѣрей и птицъ началъ быстро возрастать, какъ это видно изъ приложенной таблицы.

Вывозъ „дичи“ (битыхъ птицъ и звѣрей) производится, по даннымъ „Обзоровъ внѣшней торговли“, главнымъ образомъ по Европейской границѣ, затѣмъ въ Финляндію, и лишь въ самыя послѣдніе годы она стала вывозиться также въ Азію, въ ничтожномъ, впрочемъ, количествѣ \*).

Годы. . . . .	1852.	1853.	1854.	1855.	1856.	1857.	1858.	1859.	1860.
Сумма въ рубл. .	4,000	1,700	—	100	—	200	800	500	1,100
Годы. . . . .	1861.	1862.	1863.	1864.	1865.	1866.	1867.	1868.	1869.
Сумма въ рубл. .	400	200	1,100	200	2,600	1,700	1,700	1,200	4,000
Годы. . . . .	1870.	1871.	1872.	1873.	1874.	1875.	1876.	1877.	
Сумма въ рубл. .	3,700	3,000	1,500	63,200	19,400	37,100	41,300	33,600	
Годы. . . . .	1878.	1879.	1880.	1881.	1882.	1883.	1884.		
Сумма въ рубл. .	86,100	153,500	135,500	131,800	158,900	950,900	420,400		
Годы. . . . .	1885.	1886.	1887.	1888.	1889.	1890.			
Сумма въ рубл. .	284,900	427,800	542,900	1,045,500	1,378,200	920,200			
Годы. . . . .	1891.	1892.	1893.						
Сумма въ рубл. .	729,000.	589,200.	614,100.						

Съ 1857 г. отпуска, вообще говоря, начинаютъ увеличиваться, однако не равномернo, а съ небольшими колебаніями

\*) Въ сумму отпуска включена вѣроятно и стоимость вывозимой битой домашней птицы, какъ это ясно указано для 1892 и 1893 г.г.; за прежніе же годы въ Обзорахъ имѣлось двѣ рубрики: „Птица домашняя всякая“ и „Звѣри и птицы битые (дичь)“; въ таблицѣ помѣщены данныя, взятые изъ послѣдней рубрики.

въ ту и другую сторону. Махимума отпуски достигаютъ въ 1888 и 1889 гг.; въ эти два года отпущено дичи на 2.424,000 рублей, т. е. болѣе чѣмъ въ промежутокъ времени отъ 1852 г. до 1884 г. (33 года), отпускъ котораго оцѣненъ въ 2.261,000 р. Отсюда ясно, какъ сильно возросъ вывозъ этого товара въ послѣдніе годы. Къ тому же заключенію приводитъ и разсмотрѣніе нижеслѣдующей таблички цѣнностей отпусковъ разныхъ періодовъ, гдѣ съ уменьшеніемъ числа лѣтъ въ періодѣ увеличивается размѣръ цѣнности отпуска.

1852—72 (21 годъ).	1873—82 (10 л).	1883—88 (6 л).	1889—93 (5 л.).
30,000 р.	860,000 р.	3.672,000 р.	4,231,000 р.

О вывозѣ дичи въ Финляндію въ „Обзорахъ“ имѣются данныя за 1858—60 г., 1879—82 г., 1884—до настоящаго времени. Наиболѣе цѣнные отпуски имѣли мѣсто въ 1882, 1885—88 г.; наименьшіе — въ 1858—60 гг. Въ четырехлѣтній періодъ отъ 1885 до 1888 г. отпущено дичи на 61,400 руб., т. е. на сумму, лишь немногимъ уступающую цѣнности отпуска за все остальное время (62,600 руб).

Въ Финляндію дичи вывезено:

Годы . . . . .	1858.	1859.	1860.	1879.	1880.	1881.	1882.
Сумма въ рубл. .	200	400	100	8,700	7,400	3,000	17,400
Годы . . . . .	1884.	1885.	1886.	1887.	1888.	1889.	1890.
Сумма въ рубл. .	5,500	17,100	12,600	18,200	13,500	5,600	6,000
Годы . . . . .	1891.		1892.	1893.			
Сумма въ рубл.	4,000		2,600	1,700			

Разсмотрѣніе настоящаго ряда цифръ приводитъ къ заключенію, что отпускъ дичи въ Финляндію, вообще говоря, возрасталъ, съ нѣкоторыми, конечно, колебаніями, вплоть до 1889 г., затѣмъ постепенно падалъ, достигнувъ минимума въ 1893 г. (минимальный отпускъ для періода 1879—93 г.).

Объ отпускахъ въ Азію говорить не приходится, потому что по азіатской границѣ въ разсматриваемый періодъ (1852—93 г.) дичь вывозилась лишь въ 1891 г. на 74 р.; въ 1892 г. на 325 р. и въ 1893 г. на 412 р.

### 3) Жиръ и сало.

Въ большинствѣ случаевъ жиръ и сало являются второстепенными продуктами промысла, такъ какъ специально ради ихъ полученія охотятся за весьма немногими живот-

ными. Къ категоріи послѣднихъ можно, пожалуй, отнести сурка, такъ какъ шкура его въ Европейской Россіи, въ особенности же въ Тургайской области, значительно дешевле вытапливаемаго изъ туши жира, стоящаго отъ 3 — 4 р. 50 к. пудъ. Сурочій жиръ представляетъ изъ себя прекрасное смазочное вещество для сбури и машинъ и идетъ также на мыловаренные заводы (Павловскій у. Воронежской губ.). Также для вытопки жира ловятъ въ низовьяхъ Волги баклановъ.

Медвѣжье сало продается въ губерніяхъ, (по сообщеніямъ губернаторовъ и лѣсничихъ): Архангельской, Олонецкой, Костромской, Пермской, Уфимской, Минской, Тобольской, на Кавказѣ, а также, вѣроятно, и во многихъ другихъ, отдѣльно отъ мяса; оно считается, между прочимъ, хорошимъ средствомъ отъ ревматизма. О продажѣ барсучьяго сала упоминается въ данныхъ по Могилевской, Псковской, Прибалтійскихъ губерніяхъ и Тюменскому округу Тобольской губ. На Уралѣ въ продажу идетъ сало косули.

Въ Екатеринбургскомъ у. Пермской губ. 1 фунтъ козьяго сала стоилъ въ 1875 году 10 копѣекъ. Медвѣжье сало въ 1890 г. продавалось въ Верхоленскомъ округѣ по 5—6 р. пудъ, а барсучье—въ 1891 г. въ Валдайскомъ у. Новгородской губерніи—по 1 рублю.

#### 4) Шкуры крупныхъ звѣрей.

Шкуры лосей, сѣверныхъ оленей, мараловъ, дикихъ козъ, кулановъ, сайгаковъ и другихъ подобныхъ имъ крупныхъ животныхъ, не составляя пушнаго товара въ полномъ смыслѣ слова, употребляются по большей части на шитье всевозможной одежды, шапокъ, обуви, выдѣлку кожъ, ремней, замши и массы предметовъ домашняго обихода, какъ то на подстилки, покрывки, ковры, постели, одѣяла и мн. друг. Шкурой съ колѣнъ лосей и сѣверныхъ оленей обиваютъ лыжи. Въ виду того, что подобныя шкуры, въ общемъ довольно малоцѣнныя, въ быту промышленниковъ имѣютъ столь широкое примѣненіе, большинство ихъ потребляется самими звѣроловами; въ продажѣ же циркулируетъ лишь незначительная часть всей добычи, а также готовыя издѣлія изъ нихъ, напримѣръ: оленьи и козлиныя дохи, а не цѣлыя невыдѣланныя шкуры. Что касается стоимости шкуръ по-

именованныхъ животныхъ, то о цѣнѣ можно судить по слѣдующимъ свѣдѣніямъ:

Олень сѣверный.

Архангельская губ.

Кольскій у. . . . .	1891 г.	1—3 р.
Лапландія. . . . .	1869 „	3 р.
Вологодская губ. . . . .	1869 „	2—3 р.
Вельскій у. . . . .	1891 „	2 р.
Никольскій у. . . . .	1891 „	4 „
Усть-Сысольскій у. . . . .	1891 „	5 „
Устюгскій у. . . . .	1891 „	2 р. 50 к.
Яренскій у. . . . .	1891 „	3 р.
Костромская губ. . . . .	1874 „	2—3 р.
Нижегородская губ.		
Балахнинскій у. . . . .	1874 „	1 р. 50—2 р.
Олонекская губ. . . . .	1866 „	50—1 р. шкура: 2—3 р. весь.
Иркутская губ.		
Верхотенскій окр. . . . .	1891 „	3—5 р.
Нижеудинскій окр. . . . .	1888 „	1 р.
Лена. . . . .	1846 „	1 р. 50 к.
Тобольская губ.		
Тобольскій окр. . . . .	1887—88 г.	75 к.—1 р.—1 р. 50 к.
Томская губ.		
Нарымскій окр. . . . .	1854 г.	60—80 к.
Якутская обл. . . . .	1889 „	1—2 р. 20 к.

*Ярмарки:*

Нижегородская.	Сырье.	Выдѣлан.
1880 г. . . . .	2 р. 20 к.—2 р. 60 к.	3 р. 25 к.—3 р. 35 к.
1881 „ . . . . .	2 „ 20 „—2 „ 40 „	3 „ 50 „—3 „ 80 „
	Сырье.	Выдѣлан.
1885 „ . . . . .	2 р. 25 к.—2 р. 75 к.	—
1886 „ . . . . .	2 „ 20 „—2 „ 60 „	3 р. 60 к.—4 р. 20 к.
1887 „ . . . . .	2 „ 30 „—2 „ 70 „	4 „ —4 „ 50 „
1888 „ . . . . .	2 „ 60 „—3 „ 40 „	4 „ —4 „ 50 „
1889 „ . . . . .	2 „ 50 „—3 „ 30 „	4 „ —4 „ 50 „
1890 „ . . . . .	2 „ 40 „—3 „	3 „ 75 „—4 „ 25 „
1891 „ . . . . .	2—3 „	3 „ 50 „—4 „
1892 „ . . . . .	2 р. 40 к.—3 р. 40 к.	
1896 „ . . . . .	Олень. 4 р.	Пыжик. 1 р. 50 к.
Якутская.		
1887 г. . . . .	90 к.	
1888 „ . . . . .	80 „	
1889 „ . . . . .	35 к.; 1 р.; 1 р. 20 к.	
1890 „ . . . . .	80 „ 1 „ 1 „ 20 „	

1891 г. . . . .	{ крупн. 2 р. 50 к.; 3 р. 75 к.; 3 р. 50 к. мелк. 80 к.; 1 „ 20 к.; 1 „ 10 „
1892 „ . . . . .	{ крупн. 3 р.; 4 р. 50 к.; 4 р. мелк. 60 к.; 1 р. 80 к.; 1 р. 50 к.
1893 „ . . . . .	{ крупн. 3 р.; 6 р.; 5 р. мелк. 50 к.; 1 р. 80 к.; 1 р. 50 к.
1894 „ . . . . .	{ крупн. 2 р. 50 к.; 4 р.; 3 р. 50 к. мелк. 50 к.; 1 р. 70 к.; 1 р.

Ирбитская.

1869 г. . . . .	3—3 р. 50 к.
1870 „ . . . . .	1 р. 10 к.—3 р. 15 к. Неплюй.
1893 „ . . . . .	6—6 р. 40 к.
1894 „ . . . . .	4 р.

Обдорская.

	Неплюй.
1858 г. . . . .	1 р. 40 к.—2 р.
1870 „ . . . . .	2 „ — 2 р. 75 к.
1877—78 „ . . . . .	61 к.
1881 „ . . . . .	1 р. 40 к.—3 р. 50 к. 1 р. 50 к.
1882—83 „ . . . . .	1 „ 50 „—2 „ 70 „ 1 „ 20 „

Л о с ь.

Архангельская губ.

Кольский у. . . . .	1891 г. 5 р.
Лапландія . . . . .	1869 „ 8 „

Вологодская губ.

Никольскъ . . . . .	1891 „ 4 „
Усть-Сысольскій у. . . . .	1891 „ 15 „
Устюгъ . . . . .	1891 „ 3—10 р.

Костромская губ.

1874 „ 2—4 „
--------------

Нижегородская губ.

Балахнинскій у. . . . .	1874 „ до 6 „
Олонецкая губ. . . . .	1866 „ 8—10 р. 12—15 р. туша.

Тверская губ.

Бѣжецк. и Вышнеп. у.у. . . . .	1896 „ 5—10 р. за пудъ.
--------------------------------	-------------------------

Енисейская губ.

Миусинскій окр. . . . .	1858 „ 2 р.
-------------------------	-------------

Иркутская губ.

Верхотуринскій окр. . . . .	1890 „ 5—7 р.
Нижеудинскій окр. . . . .	1888 „ 2 р.

Тобольская губ.

Тобольскій окр. . . . .	1833—35 „	} для подати.	8 р.
Туринскій окр. . . . .	1833—35 „		8 р. 50 к.
Тюменскій окр. . . . .	1833—35 „		8 р. 50 к.

Томская губ.

Нарымскій край. . . . .	1854 „ 3 р. 50 к.—4 р.
Томскій окр. . . . .	1891 „ 7—12 р.

И з ю б р ъ .

Енисейская губ.		
Минусинскій окр. . . . .	1858 г.	1 р.
Иркутская губ.		
Верхотенскій окр. . . . .	1890 „	2 р. 50 к.—3 р.
Нижнеудинскій окр. . . . .	1888 „	1 р. 50 к.
Тункинскій окр. . . . .	1891 „	4 р.

К о з а .

Ураль . . . . .	1875 „	2—3 р.
Енисейская губ.		
Ачинскій окр. . . . .	1888 „	50—60 к.
Минусинскій окр. . . . .	1858 „	75 к.
Забайкальскій край . . . . .	1895 „	1 р.—1 р. 20 к.
Иркутская губ.		
Верхотенскій окр. . . . .	1890 „	45—60 к.
Нижнеудинскій окр. . . . .	1888 „	3 р. (цѣлая?).
Тункинскій окр. . . . .	1891 „	50 к.—1 р.
Приамурскій край . . . . .	1891 „	1—1 р. 50 к.

С а й г а к ъ и к о з а .

*Ярмарки:*

Нижегородская.		
1882 г. . . . .		90 к.—1 р. 10 к.
1883 „ . . . . .		1 р.—1 р. 20 „
1884 „ . . . . .		1 р. 10 к.—1 р. 30 к.
1885 „ . . . . .		90 к.—1 р. 10 к.
1891 „ . . . . .		3 р. 20 к.

К а б а р г а .

Иркутская губ.		
Верхотенскій окр. . . . .	1890 г.	30—50 к.
Тункинскій окр. . . . .	1891 „	50—70 „

5) П у ш н о й т о в а р ъ .

Шкуры пушных звѣрей составляютъ главный и, въ большинствѣ случаевъ, единственный продуктъ звѣроловства; добыча ихъ является во многихъ мѣстахъ основаніемъ всего охотничьяго промысла. Шкурки поступаютъ въ продажу то цѣликомъ, то вся шкура, но безъ хвоста, а хвосты продаются отдѣльно, то она претерпѣваетъ полное раздробленіе, причемъ выдѣляются въ особый сортъ товара спинки, брюшки, хвосты, лапки и т. п.

Въ общемъ, чѣмъ цѣннѣе мѣхъ, тѣмъ на большее число дѣлится шкурка. Такъ какъ у огромнаго большинства пуш-

ныхъ звѣрей спина окрашена и покрыта волосами иначе, нежели брюхо, то первое раздѣленіе, какое претерпѣваетъ шкурка—это на спинную и брюшную половины, сшиваемыя въ мѣха *хребтовые* и *черевыи*. Затѣмъ, у цѣнныхъ звѣрей, кромѣ этого, отдѣльно набираются мѣха изъ *головокъ*, *лобовъ*, *шеекъ*, *душекъ*, *лапъ*. Хвосты продаются отдѣльно числомъ или вѣсомъ, какъ напримѣръ болѣе дешевые, бѣличьи. Число шкурокъ, потребныхъ на шитье одного мѣха, неодинаково, для разныхъ животныхъ. Такъ, по даннымъ „Торговли мѣховымъ товаромъ“ (1872 г.), изъ 200 *бѣличьихъ* шкурокъ выходитъ два мѣха, одинъ хребтовый и одинъ черевій. На пудъ идетъ 6.700 шт. бѣличьихъ хвостовъ.

На *лисій* мѣхъ хребтовый идетъ 100 — 170 шт., душчатый—120 шт., изъ головокъ—800—1,000 штукъ.

*Куницы* идетъ на хребтовый мѣхъ — 65 — 80 шт., черевій съ лапками—140—150 шт., горловой—150 шт., изъ лобковъ—600—800 шт. На боа идетъ 25—30 хвостовъ.

*Соболей* на хребтовый мѣхъ идетъ 80—100 шт., черевій—120 шт., шейчатый—400—500 шт., лапчатый—140 паръ лапъ; на боа потребно 60 хвостовъ.

Кромѣ разницы въ цѣнѣ за *каждый сортъ товара*, получаемаго съ одного и того же экземпляра животного, обусловливаемой неодинаковой добротностью, густотой, длиной, мягкостью, и цвѣтомъ волосаго покрова на той или другой части тѣла, существуютъ еще громадныя колебанія стоимости товара одного и того же сорта (или цѣлаго мѣха), зависяція отъ мѣста добычи звѣря; географическое положеніе въ связи съ температурою и условіями питанія рѣзко отражаются на добротности мѣха, что повлекло за собою возникновеніе цѣлаго ряда сортовъ, различающихся другъ отъ друга по мѣсту добычи животного.

Не вдаваясь во всѣ тонкости терминологіи, выработанной торговой практикою по части различенія сортовъ пушнаго товара, какъ по возрасту животного, времени года его добычи, части тѣла его, дающей мѣхъ той или другой добротности, такъ и по мѣсту обитанія звѣря, въ виду того, что это выходитъ за предѣлы моей программы, я приведу лишь таблицы цѣнъ разныхъ пушныхъ звѣрей, какъ мѣстныхъ, такъ и ярмарочныхъ, *которыя мнѣ удалось собрать попутно, при изученіи литературы о промысловыхъ животныхъ безъ*

*всякихъ специальныхъ изслѣдованій въ этомъ направленіи, и лишь относительно важнѣйшихъ породъ, каковы соболь и бѣлка, укажу главнѣйшіе сорта, различаемые по географическому распространенію этихъ животныхъ, оставивъ и здѣсь въ сторонѣ всѣ мелкія видоизмѣненія, носящія чисто мѣстный характеръ.*

*Соболь.* Во II главѣ мы уже видѣли, что на Тянь-Шанѣ живетъ такъ называемый кашгарскій соболь, составляющій нѣчто среднее между сободемъ и куницею; къ куницѣ же приближаются, по мнѣнію Сабанѣева, также красноярскіе и томскіе соболя. Этимъ же авторомъ настолько обстоятельно изложены главнѣйшія видоизмѣненія разсматриваемаго вида по величинѣ и окраскѣ въ разныхъ пунктахъ Сибири, что мнѣ ничего болѣе не остается какъ только привести цѣликомъ соотвѣтствующую выдержку изъ его монографій. „Далѣе къ сѣверу“, (отъ Алтая) пишетъ Сабанѣевъ, „въ среднемъ теченіи Оби и притоковъ послѣдней на сѣверѣ Томской губерніи, соболь уже имѣетъ всѣ отличительные признаки своего вида, и вмѣстѣ съ тѣмъ увеличивается въ ростѣ, хотя качество его мѣха значительно понижается. Тарскій, тобольскій и пелымскій соболя значительно свѣтлѣе томскихъ и кузнецкихъ, но на сѣверо-западѣ Тобольской губерніи соболь снова приобретаетъ болѣе темный и пушистый мѣхъ: нарымскіе, сургутскіе и березовскіе не уступаютъ въ цвѣтѣ алтайскимъ, а на сѣверо-восточномъ склонѣ Урала—въ Богословскомъ округѣ и на Лозьвѣ—собственно уральскій соболь едва ли не самый лучший во всей Западной Сибири и нѣсколько менѣе ростомъ болѣе свѣтлыхъ березовскихъ и сургутскихъ соболей.

Еще лучше енисейскій соболь, впрочемъ собственно соболь средняго теченія Енисея и его правыхъ притоковъ—Верхней, Нижней и Подкаменной Тунгусокъ, гдѣ онъ имѣетъ самый темный цвѣтъ и голубоватый отливъ—„воду“, которая всегда придаетъ цвѣтомъ подпуши. Соболи лѣвыхъ притоковъ занимаютъ уже второе мѣсто; хуже всѣхъ—саянскіе, минусинскіе и красноярскіе, у которыхъ шерсть красноватая съ желтоватою, сѣроватою и бурю водою, ость тонка, короче и не такъ густа, какъ у восточно-сибирскихъ.

Точно также соболи лѣвыхъ притоковъ Лены далеко уступаютъ соболямъ, водящимся по правымъ.



Жиганскій и вилюйскій соболь, который живетъ въ болѣе низменныхъ лѣсахъ, свѣтлѣе и значительно уступаетъ соболу Тунгусокъ; но въ южныхъ гористыхъ частяхъ Иркутской губернии качество соболя значительно улучшается: въ горахъ по правой сторонѣ Иркутка, по свидѣтельству Дыбовскаго, онъ цѣнится даже выше прибайкальскихъ. Еще южнѣе — въ Тункинскомъ краѣ соболь уже низкаго достоинства.

Самые лучшіе соболи въ мірѣ водятся, однако, въ развѣтвленіяхъ Яблоноваго и Становаго хребта и извѣстны подѣ общимъ названіемъ якутскихъ, такъ какъ Якутскъ служить главнымъ центромъ ихъ сбыта. Олекминскіе и нерчинскіе, затѣмъ дзейскіе, удскіе, алданскіе и учурскіе имѣютъ безспорно самый темный и блестящій мѣхъ, самую длинную и тонкую шерсть съ темноглубоватымъ отливомъ и притомъ самый маленькій ростъ. Отсюда къ западу, сѣверу, сѣверовостоку и юговостоку ростъ соболя увеличивается, но вмѣстѣ съ тѣмъ увеличивается и толщина волосъ и постепенно свѣтлѣетъ цвѣтъ шерсти. Витимскіе и баргузинскіе уже значительно уступаютъ настоящему якутскому соболу; еще свѣтлѣе и гораздо крупнѣе вилюйскій, а бѣлесоватый колымскій соболь имѣетъ весьма густую и пушистую шерсть съ голубоватымъ отливомъ и значительную величину, въ чемъ немного только уступаетъ камчатскому—самому пышному, но вмѣстѣ съ тѣмъ самому свѣтлому во всей Восточной Сибири. Весьма замѣчательно, что хвостъ у камчатскаго соболя всегда очень черенъ, такъ что иногда его можно оцѣнить дороже всей шкуры. Что касается Амура, то здѣсь мы точно также видимъ тѣ же самыя измѣненія цвѣта шерсти нашего звѣрька. Въ верховьяхъ Амура, около Албазина и на притокахъ Дзеи и Буреи соболь стоитъ близко къ соболу Яблоноваго хребта и имѣетъ еще темный цвѣтъ шерсти; по среднему Амуру онъ гораздо свѣтлѣе, но далѣе къ сѣверовостоку, на низовьяхъ этой огромной рѣки, соболи (амгунскіе и горинскіе) по качеству приближаются къ удскимъ и чернѣе, хотя не такъ пушисты какъ камчатскіе, къ которымъ приближаются соболи устьевъ Амура и береговъ Татарскаго пролива, еще болѣе правыхъ притоковъ Амура, гдѣ они нерѣдко имѣютъ краснобурый или пепельный цвѣтъ шерсти и еще менѣе пушисты. По свидѣтельству Пржеваль-

скаго, мѣхъ уссурійскаго соболя болѣе чѣмъ свѣтлый и коротко-пушистый и особенно въ Южно-Уссурійскомъ краѣ, нерѣдко переходитъ въ кофейный. Точно также уступаетъ настоящему амурскому и сахалинскій соболь“. Во второй главѣ была указана связь между климатомъ, топографіей мѣстности и пищевыми условіями съ одной стороны, ростомъ и окраской шерсти съ другой, почему, не останавливаясь долѣе на этомъ, я упомяну лишь, что шкурки соболя, весьма носкія и не легко вытирающіяся, требуютъ однако весьма умѣлой выдѣлки вслѣдствіе чрезвычайной нѣжности подпушки; неопытный скорнякъ скатаетъ подпушь и собьетъ остъ, чѣмъ невозвратно испортитъ шкурку.

Большая разница въ цѣнахъ на высшіе и низшіе сорта соболей служитъ мотивомъ для искусственнаго подкрашиванія, наведеніе черноты на плохіе мѣха, практикуемаго даже въ глуши Сибири; иные промышленники такъ искусно дымятъ соболя шкурки, съ цѣлью сбыть ихъ подороже, что нужна громадная опытность для распознаванія поддѣлки.

Соболь поступаетъ на ярмарки обыкновенно *сорочками*, пучками по 40 шкурочекъ, подобранныхъ по сортамъ, причѣмъ одни сорочки связываются изъ мѣховъ лучшаго сорта, другіе — средняго и т. д. Сортируютъ ихъ по цвѣту и доброкачественности шерсти. Каждая шкурка безъ лапокъ, а мѣстами и безъ хвостовъ (продающихся отдѣльно), поступаетъ въ продажу цѣликомъ и выворачивается шерстью внутрь; 20 шт. ихъ составляютъ полусорочекъ, а два полусорочка — цѣлый сорочекъ, сохраняемый въ особомъ мѣшкѣ, открываемомъ съ обѣихъ сторонъ. Цѣны на ярмаркахъ устанавливаются на цѣлые сорочки, судя по подбору ихъ; поштучно, на выборъ изъ сорочка, соболя продаются дороже нежели гуртомъ ибо въ каждомъ сорочкѣ попадаются не вполнѣ тождественныя шкурки.

На свѣту соболій мѣхъ выцвѣтаетъ, теряетъ черноту и глянецвитость, вслѣдствіе чего хорошіе хозяева держатъ его въ темнотѣ, въ сундукахъ, завернутыми даже во что нибудь черное.

Въ виду того, что цѣны соболей у однихъ авторовъ приводятся за одну штуку, а у другихъ за сорочекъ, въ прилагаемой таблицѣ всѣ онѣ перечислены на стоимость 1 соболя. Цѣна сорочка, привычная торговцу пушнымъ товаромъ,

невольно заставляет обыкновеннаго смертнаго производить умственное дѣленіе на 40, чтобы получить представленіе о стоимости соболей по сравненію съ прочими пушными звѣрями.

С о б о л ь.

Минусинск.окр. . . . .	1858 г.	5 р.		
Удскій кр. . . . .	1856 „	5—10 р.		
Забайкалье. . . . .	1895 „	5—10 „	1849 г.	10—15 р.
Иркутская губ.				
Верхотенскій окр.	1890 „	4—14—35 р.		
Киренскій окр. . . . .	сороковые года		4—10 „	
Нижнеудинск. о.	1888 г.	2—10—15 р.		
Тункинскій кр.	1891 „	4—8 р.		
Петропавловскій о.	?	18—25—30 „		
Приамурскій окр. . . . .	1856 „	12 р.	1888 „	3—15 „
Тамъ же. . . . .	съ 1893 по 1895}	5—25 р.	1886 „	2—6—12—23 р.
Сахалинъ . . . . .	?	2—3—15 „		
Сибирь восточная.	1846 „	3—10 „	1854 „	3—10 р.
Тобольская губ.:				
Тобольскій окр. съ 1833 по 1835}	10 р.	съ 1887 по 1893}	4—6; 7—8; 3—5—4 р.	
Туринскій окр. съ 1833 по 1835}	8 р. 90 к.			
Тюменскій окр. съ 1833 по 1835}	11 „ 80 „			
Томская г.:				
Алтай . . . . .	1859 г.	5—6 р.	въ 70 г-хъ	20—25 р.
	1860 „	7—9 „	„ 1875 г.	16—25 „
<i>Ярмарки.</i>				
Усури . . . . .	1886 „	50 к.—3 р.		
На р. Чуль . . . . .	1865 „	25 р.		
	?	1874 „	5 „	
Нижегородская . . . . .	1880 „	30—40 р.	10—12½ р.	
		Якутск.	Амурск.	
	1881 „	25—43 „	10—13 „	
		Якутск.	Подгорн.	Амурск.
	1882 „	20—25 „	12½—15 „	8—12 р.
		Якутск.	Амурск.	Подгорн.
	1883 „	25—100 „	9—11 „	12½—14½ р.
		Якутск.	Амурск.	
	1884 „	30 „	9—12½ „	
	1885 „	15—30 „	9—10 „	
Иркутскъ . . . . .	1888 „	20—24 „		
ХВОСТЬ.				
	1886 „	20—75 р.	7—16 „	
	1887 „	30—40 „	9—12½ „	
		Якутск.	Амурск.	Подгорн.
	1888 „	22½—32 „	8—13 „	6—15 „

		Якутск.	Амурск.			
Иркутскъ	1889 г. . .	20—75 р.	8—12 р.			
	1890 " . .	20—100 "	9—12 "			
	1891 " . .	20—37 "	6—11 "			
	1892 " . .	20—37 "	6—11 "			
	1893 " . .	27—50 "	9—11½ "			
		Сибирь.				
	1894 " . .	8—200 "				
	1895 " . .	12—20—200 р.				
		Амурск.	Якутск.	Разн.		
	1896 " . .	10—20 р.	35—65 р.	8—12 р.		
Якутская	1838 " . .	Алд. Удск. 30—50 р.	Угур. Вил. 13—16 р.	Колым. 30½—30¾ р.	Камч. 24—25 р.	
	1850 " . .	11—15 "				
	1851 " . .	10—30 "				
	1852 " . .	тоже.				
	1853 " . .	20—30 "				
	1854 " . .	20—25 "				
	1855 " . .	тоже.				
	1856 " . .	20—50 "				
	1857 " . .	18—40 "				
	1858 " . .	20—30 "				
	1859 " . .	20—40 "				
	1879 " . .	30—40 "				
	1885 " . .	17½ "				
	1886 " . .	17½ "				
	1887 " . .	20 "				
	1888 " . .	35 "				
	1889 " . .	5—30—150 р.				
	1890 " . .	5—25—130 "				
	1891 " . .	5—23—150 "				
	1892 " . .	5—33—150 "				
	1893 " . .	5—35—150 "				
	1894 " . .	15—30—150 "				
Ирбитская	1869 " 7 р. 50 к.—10 р.	Амурск.	Якутск.	Енисейск.	Иргытск.	Минусинск.
	1870 " 8 " 50 " —9 р.		45 р.	12 р.	7 р. 50—8 р. 75 к.	10—15 р.
						50 к.
		Амурск.	Якутск.			
	1871 " 10—12 р. 50 к.		20—30 р.			
		Якутск.				
	1884 " 10—60 р.					
Обдорская	1870 " 8 р.					
К у н и ц а.						
Архангельская г.	. . . . .	1848 г.	1 р. 80 к.		1868 г.	5 р. 25 к.
Кольскій у.	. . . . .	1891 "	3—5 р.			
Лапландія	. . . . .	1869 "	5 р.			
Вологодская губ.	. . . . .	1869 "	3—4 "			
Вельскій уѣздъ	. . . . .	1891 "	5—2 "			

Никольскій уѣздъ . . .	1891 г.	1—3 р.	1896 г.	2—4 р.
Межевскаго лѣснич. . .	1896 „	2—4 „		
Сольвычегодскій уѣздъ	1850 „	2 р.	1891 „	4 р.
Устюгскій уѣздъ . . .	1891 „	отъ 1 р. 50 к.		
Усть-Сысольскій уѣздъ	1874—75 г.	3 р.	1891 „	2—6 р.
Яренскій уѣздъ . . . .	1896 г.	3—4 р.		

Волынская губ.

Владими́ро-Волы́нскій у.	1896 „	3—4 „		
--------------------------	--------	-------	--	--

Воронежская губ.

Южные уѣзды . . . . .	1888 „	6—9 „		
-----------------------	--------	-------	--	--

Вятская губ. . . . .	1874 „	до 6 „		
----------------------	--------	--------	--	--

Костромская губ. . . . .	1874 „	2—5 „		
--------------------------	--------	-------	--	--

Кавказъ.

Елизаветпольская г.

Зангезскій у. . . . .	1890 „	5—8 „		
-----------------------	--------	-------	--	--

Тверская г. . . . .	1836 „	9—10 „		
---------------------	--------	--------	--	--

Бѣжецкій уѣздъ . . . .	1896 „	2—8 „		
------------------------	--------	-------	--	--

Вышневолоцкій уѣздъ	1896 „	2—8 „		
---------------------	--------	-------	--	--

Нижегородская губ.

Балахнинскій уѣздъ .	1874 „	4—5 „		
----------------------	--------	-------	--	--

Новгородская губ.

Старорусскій уѣздъ .	1891 „	6 р.		
----------------------	--------	------	--	--

Олонецкая губ. . . . .	1866 „	2—6 „		
------------------------	--------	-------	--	--

Семирѣчье. . . . .	187? „	5 р.	1869 г.	1 р.
--------------------	--------	------	---------	------

Кашгарская обл. . . . .	1869—71 г.	3 „		
-------------------------	------------	-----	--	--

Альметинская . . . . .	1869—71 „	4 „ 75 к.		
------------------------	-----------	-----------	--	--

Нарынская . . . . .	1869—71 „	5 „		
---------------------	-----------	-----	--	--

Кульджинская . . . . .	1869—71 „	5 „		
------------------------	-----------	-----	--	--

Семирѣченская обл. .	1889 г.	3—4 р.	187? „	3 р. 50 к.
----------------------	---------	--------	--------	------------

Токмакская . . . . .	187? „	3 р.		
----------------------	--------	------	--	--

Вѣрный . . . . .	187? „	4 „		
------------------	--------	-----	--	--

Ташкентъ. . . . .	—	3—5 р.		
-------------------	---	--------	--	--

Тянь-Шань. . . . .	1864 „	3 р.		
--------------------	--------	------	--	--

*Ярмарки:*

Нижегородская . .	1852 г.	5—5 р. 15 к.		
-------------------	---------	--------------	--	--

	1880 „	7—10 р.; 8 р. 50 к.—12 р. 50 к.; 14—16 р.		
--	--------	---	--	--

Бухара. Кавказъ и Закавказье.

	1881 „	3 р. 50 к.—5 р. 50 к. 4 р. 50 к.—7 р. 50 к.		
--	--------	---	--	--

Хива и Бухара. Кавказъ.

	1883 „	3—3½—4 р. 4—5—4½ р.		
--	--------	---------------------	--	--

Бухара. Кавказъ и Закавказье.

	1884 „	3 р. 1 р. 75 к.—2 р. 50 к.; 1 р. 67½—3 р.		
--	--------	---	--	--

Бухара. Кавказъ.

	1885 „	2 р. 50 к.—3 р. 25 к. 1 р. 50 к.—2 р. 50 к.; 1 р. 75 к.—3 р.		
--	--------	--	--	--

	1886 „	3 „ 50 „—4 „ 50 „ 2 р. 25 к.; 2—2 р. 50 к.		
--	--------	--	--	--

	1887 „	3—4 р. 25 к. 3 р. 50 к.—5 р. 60 к.; 4—6 р.		
--	--------	--	--	--

	1888 „	3—3 „ 50 „ 4—4 р. 25 к.		
--	--------	-------------------------	--	--

	1889 „	2 р. 50 к.—3 р. 25 к. 2 р. 50 к.—2 р. 25 к.		
--	--------	---	--	--

	1890 „	2—2 р. 25 к. 2 р. 50 к.—3 р.; 1 р. 50 к.—2 р.		
--	--------	---	--	--

		Рав. м.	Кавказъ.
Нижегородская	1891 г. . .	2—4 р.	2 р. 25 к.—2 р. 75 к.
	1892 „ . .	2—4 „	2 „ 25 „—2 „ 75 „
		горская.	
	1893 „ . .	6—7 р. 1 р. 75 к.—2 р.	
		горская.	
	1894 „ . .	1—6 р. 1 р.—12 р.	
		горская.	
	1895 „ . .	11—12 р.	
		Кавказъ.	
	1896 „ . .	6 р. 50 к.—8 р.	
Якутская	1846 „ . .	3 „ 40 „	
	1838 „ . .	11 „	
	1850 „ . .	3 „ 20 „—3 „ 40 к.	
	1851 „ . .	3 „ 40 „	
	1852 „ . .	3 „ 50 „	
	1853 „ . .	2—3—8 р.	
	1854 „ . .	3 р. 40 к.—3 „ 50 „	
	1855 „ . .	тоже.	
	1856 „ . .	3—4 р.	
	1857 „ . .	4 р. 50 к.—5 р.	
	1858 „ . .	4—4 р. 50 к.	
	1859 „ . .	4—5 р.	
	1887 „ . .	3 р. 50 к.	
1888 „ . .	3 „ 50 „		
Ирбитская		Закавказье	Ташкентъ.
	1869 „ . .	5—5½ р.	5½—6 р. 4—4½ р.
	1870 „ . .	5½—6 „	4—4¾—6 р.
1871 „ . .	6 р.		

Х о р е к ъ.

Вологодская губ.			
Усть-Сысольскій у. .	1874 г.	1 р.	1875 г. 1 р.
Волынская губ.			
Владим.-Волын. у. . .	1896 „	1—1 р. 50 к.	
Новгородская губ.			
Валдайскій у. . . . .	1891 „	1—1 „ 50 „	
Забайкальскій край. . .	1895 „	40—70 к.	
Иркутская губ.			
Верхотенскій окр. . . .	1890 „	90—1 р. 10 к.	
Приамурскій край. . . .	1856 „	70 к.	1883—84 г. 1 р. 1886 г. 60 к.
Хабаровскъ . . . . .	1888 „	60—75 к.	
Семирѣченск. обл.			
Караколь . . . . .	188? „	25—35 „	
Сибирь вообще . . . . .	1846 „	30 к.	
Восточн. Сибирь . . . . .	1854 „	25 „	
Томская губ.			
Алтай . . . . .	1859 „	10—12 к.	1860 г. 20 к.

*Ярмарки.*

		Черный.	Бѣлый.
Нижегородская . . . . .	1880 г. . . . .	1 р. 25 к.—2 р.	40 к.
	1881 „ . . . . .	1—1 р. 25 к.	40 „
	1882 „ . . . . .	1—1 „ 25 „	40—50 к.
	1883 „ . . . . .	1 р. 25 к.	35—40 „
	1884 „ . . . . .	1 р. 12 к.—1 р. 50 к.	27—33 „
	1885 „ . . . . .	80—1 р. 20 к.	22—25 „
	1886 „ . . . . .	80—1 „ 50 „	25 к.
	1887 „ . . . . .	80 к.—1 р.	28—30 к.
	1888 „ . . . . .	80—1 р. 25 к.	40—42 „
	1889 „ . . . . .	1 р. 25 к.	30 к.
	1890 „ . . . . .	1 р.	35 „
	1891 „ . . . . .	80—1 р. 15 к.	35—45 к.
	1892 „ . . . . .	80—1 „ 15 „	35—45 „
	1893 „ . . . . .	80—1 „ 25 „	35—45 „
	1894 „ . . . . .	1—4 р.	
	Якутская . . . . .	1850 „ . . . . .	1—4 „
1851 „ . . . . .		60—65 к.	
1852 „ . . . . .		60 70 „	
1853 „ . . . . .		60—70 „	
1854 „ . . . . .		40—60 „	
1855 „ . . . . .		50—70 „	
1856 „ . . . . .		50—70 „	
1857 „ . . . . .		75—90 „	
1858 „ . . . . .		50—80 „	
1859 „ . . . . .		50—80 „	
Ирбитская . . . . .	1894 „ . . . . .	36—42 „	

К о л о н о к ъ.

Иркутская губ.			
Киренскій окр. . . . .	40-е года	80 к.	
Нижеудинскій окр. . . . .	1888 г.	1 р. 50 к.	
Приамурскій край . . . . .	1894 „	1 „ 20 „	
Восточная Сибирь . . . . .	1846 „	25 к.	
Тобольская губ.			
Пельмскъ . . . . .	1887—93 г.	1 р.	
Томская губ.			
Нарымскъ . . . . .	1854 г.	50—80—1 р. 10 к.	
Томскъ . . . . .	1891 „	40—50, 70—80 к.	1891 г. 80—1 р. 10 к.
Маринскъ . . . . .	1891 „	80—1 р. 10 к.	
Якутская обл. . . . .	1889 „	1 р.	

*Ярмарки.*

Нижегородская . . . . .	1852 г. . . . .	70—80 к.
	1862 „ . . . . .	42—45 „
	1880 „ . . . . .	70—85 „
	1881 „ . . . . .	1—1 р. 10 к.
	1882 „ . . . . .	1 р. 40 к.—1 р. 60 к.

Нижегородская . . .	1883 г. . . . .	1 р. 80 к.—2 р. 10 к.
	1884 „ . . . . .	1 „ 50 „—1 „ 60 „
	1888 „ . . . . .	2 р. 10 к.
	1889 „ . . . . .	1 р. 50 к.—1 р. 80 к.
	1890 „ . . . . .	90 к.
	1891 „ . . . . .	90 к.—1 р. 15 к.
	1892 „ . . . . .	90 к.
	1893 „ . . . . .	78 „
	1896 „ . . . . .	55—65 к.
	Якутская . . . . .	1846 „ . . . . .
1850 „ . . . . .		70 к.
1885 „ . . . . .		70 „
1886 „ . . . . .		65 „
1887 „ . . . . .		85 „
1888 „ . . . . .		1 р. 5 к.
1889 „ . . . . .		1 р. 30 к.—1 р. 50 к.
1890 „ . . . . .		85 к.—1 р.—90 к.
1892 „ . . . . .		70—80—75 к.
1891 „ . . . . .		80 к.—1 р.—95 к.
Ирбитская . . . . .	1893 „ . . . . .	65—75—70 „
	1894 „ . . . . .	50 к.
	1869 „ . . . . .	80—1 р.
	1870 „ . . . . .	90 к.—1 р. 15 к.
	1884 „ . . . . .	1 р. 90 к.
	1894 „ . . . . .	60—65 к.
	1871 „ . . . . .	1 р. 5 к. 1 р. 50 к.

Горностаи.

Архангельская губ. . . . .	XVI в.	3—4 деньги.		
Архангельский у. . . . .	XVII „	6¼ к.	1848 г.	7½ к.
Кольский у. . . . .	1891 г.	7—15 к.		
Лапландія . . . . .	1869 „	4 к.		
Запечерье . . . . .	1868 „	15—25 к.		
Вологодская губ. . . . .	1869 „	40—50 к.		
Сольвычегодский у. . . . .	1850 „	8—9 к.	1891 г.	15 к.
Тотемский у. . . . .	1896 „	25 к.		
Устьесольский у. . . . .	1874—75 г.	20 „	1891 „	8—10 к.
Яренский у. . . . .	1891 г.	5—15 к.		
Олонецкая губ. . . . .	1866 „	6—20 „		
Енисейская губ.				
Удский край . . . . .	1856 „	8—15 к.		
Иркутская губ.				
Киренский окр. . . . .	40-е года	15 к.		
Верхотенский окр. . . . .	1874—75 г.	8—10 к.		
Тобольская губ.				
Тобольский окр. . . . .	1833—35 „	23 „	1887—88 г.	10—15 к.
Туринский окр. . . . .	1833—35 „	16 „		
Тюменский окр. . . . .	1833—35 „	16 „		



Томская губ.

Алтай . . . . .	1854 г.	20—27 к.	1859 г.	30 к.
	1860 "	35 к.		
Нарымскій край . . . . .	1854 "	20—27—34 к.		
Тургайская обл. . . . .	1890 "	5—10 к.		
Якутская обл. . . . .	1889 "	2—5 "		

*Ярмарки.*

Нижегородская . . . . .	1880 г.	15 к.		
	1881 "	20 "		
	1882 "	15 "		
	1883 "	10—15 к.		
	1884 "	10—20 "		
	1891 "	15—20 "		
	1892 "	15—25 "		
	1893 "	25—40 "		
	1894 "	50 к.—1 р.		
	1895 "	1—1 р. 50 к.		
		Якутскія.		
Ирбитская . . . . .	1868 "	1—1 р. 15 к.		
		Обдорск. и		
		Ишимск. Барабинск. Березинск. Якутск.		
	1869 "	1—1 р. 10 к. 1—1 р. 15 к. 75 к.—1 р. 70 к.		
		Обдорск. и		
		Ишимск. Барабинск. Березинск. Якутскія. Печерск.		
	1870 "	50—58к. 55—65к. 42—45к. 30—40к. 37—40к.		
	1871 "	40 к.		
	1884 "	5—7 к.		
		Ишимск.	Якутская.	Др. сорта,
Якутская . . . . .	1894 "	70—90 к.	40—45 к.	50—55 к.
	1838 "	40 к.	1850 г. . . .	13—15 к.
	1851 "	14—16 "	1852 " . . .	14—16 "
	1853 "	12—15 "	1854 " . . .	12—14 "
	1855 "	12—14 "	1856 " . . .	15—18 "
	1857 "	20—22 "	1858 " . . .	15—20 "
	1859 "	15—21 "	1879 " . . .	12—14 "
	1885 "	6 к.	1886 " . . .	7 к.
	1887 "	9 "	1888 " . . .	15 "
	1889 "	12—13—15 к.	1890 " . . .	8—9—10 к.
	1891 "	10—11—12 "	1892 " . . .	10—12—15 "
	1893 "	12—13—14 "	1894 " . . .	30 к.
Обдорская . . . . .	1858 "	35 к.		
	1870 "	40 "		
	1877—78 г.	20 "		
	1882—83 "	10 "		

Н о р к а.

Вологодская губ.

Вельскій у. . . . .	1891 г.	20 к.	1896 г.	50 к.
Никольскій у. . . . .	1891 "	1 р. 20 к.		

Сольвычегодскій у. . . . .	1891 г.	1 р.	
Устьсысольскій у. . . . .	1874—75 г.	1 р. 20 к.	1891 „ 65 к.
Устюгскій у. . . . .	1891 г.	50—80 к.	
Яренскій у. . . . .	1891 „	50—70 „	
Нижегородская губ.			
Балахнинскій у. . . . .	1862 „	60—75 „	

*Ярмарки.*

Нижегородская . . . . .	1880 г. . . . .	2—2 р. 25 к.
	1881 „ . . . . .	1 р. 50 к.
	1882 „ . . . . .	1—1 р. 25 к.
	1883 „ . . . . .	80—1 р. 20 к.
	1884 „ . . . . .	80—1 р.
	1885 „ . . . . .	80—1 р. 40 к.
	1886 „ . . . . .	80—95 к.
	1887 „ . . . . .	80—1 р.
	1888 „ . . . . .	80—90 к.
	1889 „ . . . . .	1 р. 25 к.—2 р.
	1890 „ . . . . .	1 р.—1 р. 50 к.
	1891 „ . . . . .	1 „—1 „ 50 „
	1892 „ . . . . .	90—1 р.
	1893 „ . . . . .	1 р. 25 к.—1 р. 75 к.
	1894 „ . . . . .	1—4 р.
	1895 „ . . . . .	1—4 „
	1896 „ . . . . .	1—4 „
Ирбитская . . . . .	1871 „ . . . . .	1 р.

В ы д р а .

Архангельская губ. . . . .	XVII в.	60 к.
	1852 г.	3—7 р.
Архангельскій у. . . . .	1861 „	5—9—10 р.
Запечерье . . . . .	1868 „	8 р.
Кольскій у. . . . .	1891 „	3—8 р.
Лапландія . . . . .	1869 „	4 р.
Вологодская губ. . . . .	1869 „	5—7 „
Сольвычег. у. . . . .	1850 „	8 р. 1891 г. 5 р.
Вельскій у. . . . .	1891 „	5—6 р.
Никольскій . . . . .	1891 „	7 р. 1896 „ 5—8 р.
Тотемскій . . . . .	1896 „	7 р.
Устюгскій у. . . . .	1891 „	3—7 р.
Устьсысольскій у. . . . .	1874—75 г.	5 р. 1876 „ 6 р. 1891 г. 3—6 р.
Яренскій у. . . . .	1891 г.	2—5 р.
Волынская г.		
Влад.-Вол. у. . . . .	1896 „	4—6 р.
Костромская губ. . . . .	1874 „	2—6 „
Нижегородская губ.		
Балахнинскій у. . . . .	1874 „	7 р.
Олонецкая губ. . . . .	1866 „	5—6 р.
Повѣнецкій у. . . . .	1868—69 г. до 5 р.	1896 „ 5 р.

Приамурскій край . . . . .	1886 г.	6—7 р.	1894 г.	20 р.	1888 г.	1—2 р.
Томская губ. . . . .	1874 „	до 9р.	50к.			
Нарымскій у. . . . .	1854 „	6—9 р.				
Алтай . . . . .	1859 „	5 р.	1860 „	7 р.		
Тобольская губ. . . . .	1858 „	11—15 р.				
Тобольскій окр. . . . .	1833—35 г.	4—50 р.	1887—88 г.	5—7 р.		
Туринскій окр. . . . .	1833—35 „	3 р.	50 к.			
Тюменскій окр. . . . .	1833—35 „	3—5 „				
Верхотурскій окр. . . . .	1890 г.	12—20 р.				

*Ярмарки.*

		Разн. м.	Кавказъ.
Нижегородская . . . . .	1880 г. . . . .	8 р. 50 к.	5—6 р.
	1881 „ . . . . .	3½—4½ р.	7—9 „
	1882 „ . . . . .	7—8½ „	„
	1883 „ . . . . .	2½—3½ „	5—7 „
	1884 „ . . . . .	5—7½ „	2½—3¾ р.
	1885 „ . . . . .	3—6 „	1½—3 „
	1886 „ . . . . .	4р. 50к.—7р.	2½—3½ „
	1887 „ . . . . .	5—7 р.	2½—3½ „
	1888 „ . . . . .	5р.—9р. 50к.	2½—5 „
	1889 „ . . . . .	7—9 р.	3½—4½ „
	1890 „ . . . . .	4р. 50к.—7р.	1½—2 „
	1891 „ . . . . .	4—8 р.	2¼—2¾ „
	1892 „ . . . . .	4—8 „	2¼—2¾ „
Якутская . . . . .	1850 „ . . . . .	9—10 р.	
	1851 „ . . . . .	8—10 „	
	1852 „ . . . . .	8—10 „	
	1853 „ . . . . .	7—9 „	
	1854 „ . . . . .	7—9 „	
	1855 „ . . . . .	7—9 „	
	1856 „ . . . . .	6—8 „	
	1857 „ . . . . .	8—10 „	
	1858 „ . . . . .	6—10 „	
	1859 „ . . . . .	6—10 „	
Иркутская . . . . .	1871 „ . . . . .	7 р.	
Обдорская . . . . .	1858 „ . . . . .	5 р.	

Р о с с о м а х а.

Архангельская губ.			
Лапландія . . . . .	1869 г.	2 р.	
Вологодская губ. . . . .	1869 „	3—4 р.	
Никольскій у. . . . .	1891 „	5 р.	
Сольвычегодскій у. . . . .	1850 „	3 „ 50 к.	1891 г. 4 р.
Усть-Сысольскій у. . . . .	1874 „	5 „	1875 г. 5 р. 1876 г. 6 р. 1891 г. 2 р.
Устюжскій у. . . . .	1891 „	5 „	
Яренскій у. . . . .	1891 „	5—7 р.	
Иркутская губ.			
Нижнеудинскій окр. . . . .	1888 „	5—10 „	
Приамурскій край . . . . .	1856 „	2р. 25 к.	

Сибирь вообще . . . . . 1854 г. 3 р.

Тобольская губ.

Тобольскій окр. . . . . 1833 „ 4 р. 50 к. 1835 г. 4 р. 50 к. 1858 г. 3 р.

Тури́нскій окр. . . . . 1833 „ 3 „ 50 „ 1835 „ 3 „ 50 „

Томская губ.

Алтай . . . . . 1854 „ 2—2р.—50 к.

Нары́нскій окр. . . . . 1854 „ 2—2 „ —50 „

*Ярмарки.*

Ирби́тская . . . . . 1871 г. . . . . 4 р.

Обдо́рская . . . . . 1858 „ . . . . . 2 „

1877 „ . . . . . 3 „

1878 „ . . . . . 3 „

1882 „ . . . . . 10 „

1883 „ . . . . . 10 „

Б а р с у к ъ .

Вологодская губ.

Вельскій у. и лѣсн. . . . . 1896 г. 60 к.

Волы́нская губ.

Влади́миро-Волы́нскій у. . . . . 1896 „ 1 р.

Новгородская губ.

Валда́йскій у. . . . . 1891 „ 1 „

Приаму́рскій край.

Хабаровскъ . . . . . 1888 „ 80 к.

*Ярмарки.*

Нижегородская . . . 1880 г. . . . . 1 р. 50 к.—1 р. 90 к.

1881 „ . . . . . 1—1 р. 5 к.

1882 „ . . . . . 1 р. 25 к.—1 р. 35 к.

1883 „ . . . . . 80 к.—1 р.

1884 „ . . . . . 70—80 к.

1885 „ . . . . . 50—60 „

1886 „ . . . . . 40 к.

1887 „ . . . . . 70 „

1888 „ . . . . . 60 „

1889 „ . . . . . 1 р.

1890 „ . . . . . 80 к.

1892 „ . . . . . 60—86 к.

1893 „ . . . . . 60 к.—1 р.

1894 „ . . . . . 60 к.—1 р.

1895 „ . . . . . 60 „ —1 „

1896 „ . . . . . 60 „ —1 „

Ирби́тская . . . . . 1869 „ . . . . . 90—95 к.

1870 „ . . . . . 80—95 „

К о ш к а .

? Кавказъ.

Нижегородская . . . 1880 г. . . . . 30 к. 16—18 к.

1881 „ . . . . . 18—23 к.

Нижегородская . . . . .	1882 г. . . . .	20—35 р.	
	1883 „ . . . . .	17—35 „	
		Кавказъ.	
	1884 „ . . . . .	17—27 „	
		Кавказъ.	Разн. м.
	1885 „ . . . . .	14 к.	15 к.
	1886 „ . . . . .	17—30 к.	17—30 к.
	1887 „ . . . . .	18—32 „	20—30 „
		Кавказъ разн. м.	
	1888 „ . . . . .	15—20 к.	
		Кавказъ.	
	1889 „ . . . . .	15—7 к.	
		Кавказъ разн. м.	
	1890 „ . . . . .	17—27 к.	
		Кавказъ.	Разн. м.
	1891 „ . . . . .	12—25 „	17—35 к.
		Кавказъ.	Разн. м.
	1892 „ . . . . .	5—15 „	17—35 „
	1893 „ . . . . .	17—35 „	
	1894 „ . . . . .	17—35 „	
	1895 „ . . . . .	17—35 „	
	1896 „ . . . . .	17—35 „	
		черная.	
Ирбитская . . . . .	1869 г. . . . .	25 к.	
		черная.	
	1870 „ . . . . .	30 к.	

Р ы с ь.

Вологодская г. . . . .	1869 г.	7—10 р.	
Вельскій уѣздъ . . . . .	1891 „	5—6 „	
Никольскій у. . . . .	1891 „	3—6 „	1896 г. 5—8 р.
Сольвычегодскій у. . . . .	1891 „	1 р.	
Устюгскій у. . . . .	1891 „	1 „	50—7 р.
Яренскій у. . . . .	1891 „	6—8 р.	
Костромская губ. . . . .	1874 „	6—10 „	
Нижегородская губ. . . . .	1874 „	7—10 „	
Балахнинскій у. . . . .	1874 „	7—10 „	
Иркутская губ.			
Верхоленскій окр. . . . .	1890 „	6—8 „	
Нижеудинскій окр. . . . .	1888 „	5—6 „	
Приамурская обл. . . . .	1856 „	8 р.	1886 „ 20 р.
Хабаровскъ . . . . .	1888 „	20 „	
Приамурская обл. . . . .	1894 „	} 7 р. 25 к.	
Хабаровскъ . . . . .	1894 „		Свѣтл.
Семирѣчинская обл. . . . .	1889 „	4 р.	
Семирѣчье. . . . .	187? „	5—7 р.	
Сибирь . . . . .	1854 „	10—15 р.	
Тобольская губ. . . . .	1858 „	10 р.	
Тобольскій окр. . . . .	1833 „	9 р. 20 к.	1835 „ 9 р. 20 к.
„ . . . . .	1887 „	8—10 р.	1888 „ 8—10 р.

Туринскій окр. . . . .	1833 г. 9 р. 20 к.	1835 г. 9 р. 20 к.
Тюменскій окр. . . . .	1833 „ 9 „ 20 „	1835 „ 9 „ 20 „
„ . . . . .	1887 „ 7 „	1893 „ 7 „
Томская губ.		
Алтай . . . . .	1854 „ 3—6 р.	1859 „ 5 „
„ . . . . .	1860 „ 7 р.	
Нарымскій округъ . . . .	1854 „ 3—6 „	

*Ярмарки.*

Нижегородская. . . . .	1850 г. 3 р. 43 к.—12 р.	1851 г. 4 р. 20—7 р. 40 к.
	1852 „ 7— 8 р.	1881 „ 7 „ 50 к.—8 р.
	1882 „ 7 р. 50 к.	1883 „ 6—7—9 р.
	1884 „ 9—11 р.	1885 „ 10—11 р.
	1886 „ 8—10 „	1887 „ 9—11 „
	1887 „ 8— 9 „	1889 „ 8—8 р. 50 к.
	1890 „ 7— 8 „	1891 „ 6—8 „
	1892 „ 6— 7 „	1893 „ 8—9 „
	1894 „ 8— 9 „	1895 „ 8—9 „
		1896 „ 8—9 „
Якутская . . . . .	1850 „ . . . 7—8 р.	
	1851 „ . . . 7—8 „	
	1852 „ . . . 7—8 „	
	1853 „ . . . 7—8 „	
	1854 „ . . . 7—7 „ 50 к.	
	1855 „ . . . 7—7 „ 50 „	
	1856 „ . . . 6—8 „	
	1857 „ . . . 8—10 р.	
	1858 „ . . . 8—10 „	
	1859 „ . . . 8 р.	

Т и г р ь.

Приамурскій край . . . . .	1886 г. 70 р.
	1891 „ 50—60 р.
	1893 „ 100—200 р.
	1895 „ 100—200 „
Семирѣчье. . . . .	187? „ 5—10 р.

В о л к ь.

Архангельская губ.		
Запечерье . . . . .	1868 г. 3 р.	
Двинск. порт. . . . .	XVI в. 1 р. 3 ал.—1 р. 11 ал.	
Лапландія. . . . .	1869 г. 50 к.	
Вологодская губ.		
Вельскій уѣз. . . . .	1891 „ 5—10 р.	
3 Вельское л. . . . .	1896 „ 3 р.	
Никольскій . . . . .	1891 „ 2—10 р.	
Сольвычег. . . . .	1891 „ 3 р.	

Устюжск. . . . .	1891 г.	3—7 р.
Усть-Сысольскій у. . . . .	1874—75 г.	3 р.
Тотемскій у. . . . .	1896 г.	2 р.
Нижегородская губ.		
Балахнинскій у. . . . .	1874 „	2—3 р.
Новгородская губ.		
Валдайскій у. . . . .	1891 „	2 р. 50 к.—3 р.
Кавказъ.		
Тифлисскій у. . . . .	1896 „	2 р.
Костромская губ. . . . .	1874 „	2—5 р.
Саратовская губ. . . . .	1844 „	1—2 „
Тверская губ.		
Въжецкій у. . . . .	1836 „	1—10 „
Вышневолоцкій у. . . . .	1836 „	1—10 „
Семирѣченская об. . . . .	1889 „	1 р.
Каркалы . . . . .	1880 „	1 р. 50 к.—2 р.
Семирѣчье. . . . .	1870 „	1 р.
Сибирь. . . . .	1863 „	3—3½ р.
„ . . . . .		5—6 р. (бѣлый).
Вост. Сибирь. . . . .	1846 „	50 к.—1 р.
Иркутская губ.		
Верхотенскій окр. . . . .	1890 „	2—3 р.
Тункинскій окр. . . . .	1891 „	3—4 „
Тургайская об. . . . .	1890 „	2½—3½ р.
Терская об. . . . .	1889 „	1 р.
Тобольская губ.		
Тобольскій окр. . . . .	1833—35 г.	7 „
„ „ . . . . .	1887—88 „	4 „
Туринскій окр. . . . .	1833—35 „	6 „
„ „ . . . . .	1887—93 „	2—7 р.
Тюменскій окр. . . . .	1833—35 „	6 р. 30 к.
„ „ . . . . .	1887—93 „	1—4 р.
Томская губ.		
Нарымскій окр. . . . .	1854 г.	3¼—3½—4 р.
Томскій ок. . . . .	1891 „	1 р. 50 к.—2 р.
Тургайская об. . . . .	1890 „	2½—3—3½ р.

*Ярмарки:*

	Разн. мѣсть.	Кавказъ.	Бухара.
Нижегородская.			
1880 г.	3—3 р. 50 к.	2 р. 30—3 р. 20 к.	1 р.
1881 „	2 р. 50—3 р. 25 к.	2 р. 50 к.—3 р. 25 к.	1—1 р. 20 к.
1882 „	3—4 р. 50 к.	—	—
1883 „	3—4 „ 50 „	1 „ 50 „—2 „ 25 „	1 р.
1884 „	3 р. 50 к.—5 р.	1 „ 75 „—2 „ 50 „	65—70 к.
1885 „	2 „ 50 „—4 „	1 „ 25 „—2 „	1 р.
1886 „	3 „ 50 „—5 „	1 „ 75 „—2 „ 50 „	1 р. 25—1 р. 37 к.
1887 „	5—7 р.	2 „ —2 р. 50 к.	1 р. 50 к.

	Разн. мѣстг.	Кавказъ.	Бухара.
Нижегородская.			
1888 г.	3—4 р. 20 к.	1 р. 50 к.—2 р.	75 к.
1889 „	3 р. 50 4 р. 50 к.	1 „ 75 „ —2 „ 25 к.	50 „
1890 „	3 р.—3 „ 50 „	1 „ 50 „ —1 „ 75 „	50 „
1891 „	2 р. 50—4 „ —	1 „ — „ —1 „ 50 „	50—75 к.
1892 „	4 р.—10 р.	1 „ 50 „ —5 „ (?)	50—75 „
	Сибирск. и внутр.		
1893 „	4 р.—10 р.		
	Сибирск.	Арханг.	
1896 „	2 р. 50—3 р. 50 к.	4—5 р.	
Якутская.			
1850 „	4—8 р.		
1851 „	3—6 „		
1852 „	3—6 „		
1853 „	4—6 „		
1854 „	4—6 „		
1855 „	2 р. 50 к.—3 р.		
1856 „	2—3 р.		
1857 „	2—3 „		
1858 „	2 р. 50 к.—3 р.		
1859 „	2 „ 50 „ —3 „		
	Урм. и Степ.	Тур.	
Ирбитская .	1869 „ 3¼—4 р.	5—7 р.	
	Урм. и Степ.	Тур.	
	1870 „ 3¼—4 р.	5—7 р.	
Обдорская .	1858 „ 3 р.		
	1877—78 г. 3 „		
	1882—83 „ 4 „		

М е д в ѣ д ь.

Архангельская губ.		
Кольскій у. . . . .	1891 г.	10—20 р.
Лапландія . . . . .	1869 „	3 р.
Запечерье . . . . .	1868 „	5 р. 50 к.
Вологодская губ. . . . .	1869 „	7—10 р.
Вельскій у. . . . .	1891 „	10—35 „
Никольскій у. . . . .	1891 „	3—35 „
Сольвычегодскій у. . . . .	1891 „	25 р.
Устюгскій у. . . . .	1801 „	5—70 р.
Усть-Сысольскій у. . . . .	1870 „	10 р.
	1876 „	6—13 „
	1891 „	2—30 „
Яренскій у. . . . .	1891 „	10—25 р.
Вятская губ. . . . .	1874 „	1 р. 50 к.—15 р.
Костромская губ. . . . .	1874 „	4—20 р.
Нижегородская губ.		
Балахнинскій у. . . . .	1874 „	до 10 р.



Олонецкая губ. . . . .	1866 г.	5—15 п.	
Пудожский у. . . . .	1869 „	5—20 „	
Тверская губ. . . . .	1836 „	20—30 „	
Бѣжецкий у. . . . .	1896 „	15 п.	
Вышнеп. у. . . . .	1896 „	15 „	
Новая земля . . . . .	1891—92 г.	45 п. 1892—93 г. 73 п. 1893—94 г. 93 п.	
	1894 г.	40 п.	
Кавказъ . . . . .	1896 „	9 „	
Тифлиссійскій у. . . . .	1896 „	9 „	
С. З. Кавказъ . . . . .	1877 „	3—4 п.	
Забайкальскій край . . . . .	1849 „	3—10 „	
Иркутская губ.			
Нижнеудинскій у. . . . .	1888 „	3—15 „	
Верхотенскій окр. . . . .	1890 „	10—17 „	
Тункинск. у. . . . .	1891 „	5—8 „	
Приамурскій край . . . . .	1856 „	5 п. 1886 г. 3—8 п. 1888 г. 5—8 п.	
Семирѣченская обл. . . . .	1889 „	3—4 „ 1870 „ 2—3 „	
Копальскій у. . . . .	1896 „	68 п.	
Тобольская губ.			
Тобольскій у. . . . .	1833—35 г.	15 „ 1887—93 г. 15 п.	
Туриискій окр. . . . .	1833—35 „	15 „	
Тюменскій окр. . . . .	1833—35 „	13 „ 50 к. 1887—93 г. 8—15 п.	
Пельмскій окр. . . . .	1887—93 „	20—25 п.	
Томская губ.			
Нарымскій у. . . . .	1854 г.	4—5½—7 п.	
Алтай. . . . .	1854 „	4—5 п. 1859 г. 3—4 п. 1860 г. 6—7 п.	
Якутская обл. . . . .	1889 „	8—20 „	

*Ярмарки.*

		Вн.	Сибирь.
Нижегородская . . . . .	1880 г. . . . .	24—32 п.	80—90 п.
(бурый медвѣдь).			
	1881 „ . . . . .	25—35 „	100—120 п.
	1882 „ . . . . .	30—40 „	115—135 „
	1883 „ . . . . .	35—45 „	120—150 „
	1884—85 г. . . . .	12—27 „	15—40 „
	1886 г. . . . .	17—35 „	
	1888 „ . . . . .	10—35 „	
	1889 „ . . . . .	25—50 „	
	1890 „ . . . . .	15—20 „	
	1891 „ . . . . .	17—45 „	
	1892 „ . . . . .	17—45 „	
	1893 „ . . . . .	17—45 „	
	1894 „ . . . . .	30—75 „	
		Сибирь.	Арханг.
	1896 „ . . . . .	15—20—25 п.	20 п.
Ирбитская . . . . .	1869 „ . . . . .	5—15 п.	
(медвѣдь бурый).			
	1870 „ . . . . .	5—18 „	
	1894 „ . . . . .	40 п.	

Якутская . . . . .	1850 г. . . . .	4—8 р.
(медвѣдь бурый).	1851 „ . . . . .	3—6 „
	1852 „ . . . . .	3—6 „
	1853 „ . . . . .	4—6 „
	1854 „ . . . . .	4—6 „
	1855 „ . . . . .	4—6 „
	1856 „ . . . . .	3—4 „
	1857 „ . . . . .	8 р. 50 к.—10 р.
	1858 „ . . . . .	6—10 р.
	1859 „ . . . . .	7—13 „
	1887 „ . . . . .	30 р.
	1888 „ . . . . .	20 „
	1889 „ . . . . .	15—70—25 р.
	1890 „ . . . . .	8—30—18 „
	1891 „ . . . . .	10—45—25 „
	1892 „ . . . . .	10—65—25 „
	1893 „ . . . . .	10—50—25 „
	1894 „ . . . . .	15—25—75 „
Обдорская . . . . .	1858 „ . . . . .	2 р. 50 к.
(бѣлый и бурый	1877—78 г. . . . .	6 „ 50 „
медвѣдь).	1881 г. . . . .	10 р.
	1882—83 г. . . . .	30 „

Л и с и ц а.

	XVI в.	30—40 к. черн., 2 к. прост.
Архангельская губ. . . . .	1852 г.	3—5 р.
Архангельскій у. . . . .	1861 „	1½—15 „
Кольскій у. . . . .	1891 „	3—4 „
Онежскій у. . . . .	1869 „	3 р.
Лапландія . . . . .	1869 „	1 р.—3р.—3 р. 50 к.
Вятская губ. . . . .	1874 „	1—5 р.
Вологодская губ. . . . .	1869 „	3—5 „
Устьсысольскій у. . . . .	1874—75 г.	6 р.
„ „ . . . . .	1876 г.	до 6 р.
Вельскій у. . . . .	1891 „	3—7 „
Устюгскій у. . . . .	1891 „	4—15 „
Никольскій у. . . . .	1891 „	2 р. 50 к.—8 р.
Сольвычегодскій у. . . . .	1891 „	1 р.
Яренскій у. . . . .	1891 „	3—6 р.
Устьсысольскій у. . . . .	1891 „	2—6 „
Никольскій у. Межев. л. . . . .	1896 „	3—10 „
Волынская губ.		
Влад.-Вол. у. . . . .	1896 „	2—3 „
Костромская губ. . . . .	1874 „	2—4 „
Нижегородская губ.		
Балахнинскій у. . . . .	1874 „	2—3 „
„ „ . . . . .	1888 „	2 р. 50 к.—3 р.

Новгородская губ.

Валдайскій у. . . . .	1896 г.	до 5 р.
Олонецкая губ. . . . .	1866 „	2—4 „
Саратовская губ. . . . .	1844 „	50 к.—2 р.
Кузнецкій у. . . . .	1862 „	3 р.

Уфимская губ.

Стерлитамак. у. и л. . . . .	1896 „	1 р. 20 к.—1 р. 50 к.
------------------------------	--------	-----------------------

К а в к а з ь.

Елизаветпольская губ. . . . .	1890 „	1 р. 30 к.
Терская обл. . . . .	1889 „	2—3 р.
Джеванширскій у. . . . .	1893 „	80 к.—1 р. 70 к.

Енисейская губ.

Удскій край. . . . .	1856 „	сив. 5—8 р., кр. 2—4 р.
Минусинскій окр. . . . .	1858 „	3 р.

Иркутская губ.

Киренскій окр. . . . .	сороковые г.	2—28 р.
Верхотенскій окр. . . . .	1890 г.	огн. 5—8 р., черн. 25—60 р., сив. 4—8 р.
Тункинскій край . . . . .	1891 „	красн. 3—4 р., черн. 9 р.
Забайкальскій край . . . . .	1895 „	4 р.
Лена. . . . .	1841 „	бѣлод. 15 р. ассигн.
Приамурскій край. . . . .	1856 „	2 р. 1888 г. 3—5 р.
Сахалинъ и Камчатка . . . . .	1891 „	10—12 р. сив.; 40—75 р. черн. 2—3 р. красн.

Семирѣчье . . . . .	1869—71 г.	нарынск. 2 р. 40 к.; кульдж. 3 р. 75 к.; черн. 4 р.; кашгар. 1 р. 75 к.; алм. 2 р.; иссыккуль. 2 р. 25 к.
---------------------	------------	--

Семирѣч. обл. . . . .	1889 г.	2—3 р.
Семирѣчье . . . . .	187.. „	2 р.—2. 50 к.
Каркалин. Семирѣч. обл. . . . .	188.. „	2—3 р.

Томская губ.

Нарымскій край. . . . .	1854 „	сив. 7—8—9 р.; бѣл. 3 р.—3 р. 50 к.—4 р.
Том. окр. Марин. окр. . . . .	1891 „	3—4 р.
Алтай. . . . .	1854 „	7—8 „
„ . . . . .	1859 „	5 р.
„ . . . . .	1860 „	7—9 р.; 1875 г. 2—5 р.
Приамурскій край. . . . .	1886 „	св. 4 р. 50 к.—10 р.; черн. 500 р.— 2 р. 50 к.—4 р. 1893—95 г. сив. 5 р.; черн. 100—250 р.; бѣл. 10—15 р.

Тобольская губ.

Тобольскій окр. . . . .	1833—35 г.	сив. 1 р. 65 к.; бѣл. 9 р. 1887—88 г. бѣл. 4—6 р.; сив. 7— 14 р.; кр. 15—25 р.; черн. 10—100 р.
Туринскій окр. . . . .	1833—35 „	14 р. 8 р.
Тюменскій окр. . . . .	1833—35 „	12 „ 8 „ 1887—93 г. бѣл. 3—5 р.; черн. 50 р.

Пельмский окр. . . . . 1887—93 г. бѣл. 4—5 р.; черн. 40—60 р.  
 Восточная Сибирь . . . . . 1846 г. 2—30 р.

*Ярмарки:*

Нижегородская.

	Раз. М.	Хива. Бухара.	Кавказъ.
1880 г. . .	5—6 р.	1 р. 80 к.—2 р. 25 к.	2 р. 20 к.—3 р.
	Бухара.	Кавказъ.	Раз. М.
1881 „ . .	2 р. 80 к.—3 р. 10 к.	2 р. 80 к.—3 р. 80 к.	2 р. 70 к.—3 р.
1882 „ . .	4 р. 50 к.—5 р.		
	Бухара.	Кавказъ.	Раз. М.
1883 „ . .	1 р. 25 к.—1 р. 50 к.	1 р. 20 к.—1 р. 50 к.	4 р. 50 к.—5 р.
	Раз. М.	Бухара.	Кавказъ.
1884 „ . .	4 р. 30 к.—4 р. 85 к.	87½ к.—1 р. 25 к.	95 к.—1 р. 25 к.
	Раз. М.	Хива и Бухара.	Кавказъ и Закавказье.
1885 „ . .	4 р. 25 к.—5 р.	1 р. 5 к.—1 р. 20 к.	87½ к.—1 р. 12½ к.
	Раз. М.	Хива.	Кавказъ.
1886 „ . .	4 р. 50 к.—5 р. 50 к.	1 р. 25 к.—1 р. 35 к.	1 р. 35 к.—1 р. 75 к.
	Раз. М.	Бухара.	Кавказъ.
1887 „ . .	5 р.—5 р. 50 к.	1 р. 37½ к.—1 р. 75 к.	1 р. 37½ к.—1 р. 75 к.
1888 „ . .	5—6 р.	1 р. 45 к.—1 „ 65 „	1 „ 40 „—1 „ 80 „
1889 „ . .	4 р. 80 к.—5 р. 25 к.	1 р. 65 к.—1 „ 90 „	1 „ 60 „—2 „ 10 „
1890 „ . .	4—5 р.	1 р. 12½ к.—1 р.	1 „ 15 „—1 „ 50 „
1891 „ . .	5 р.	1 р. 15 к.—1 р. 27½ к.	1 „ 25 „—1 „ 75 „
1892 „ . .	5 р. 50 к.—5 р.	1 р. 30 к.—1 р. 50 к.	1 „ 25 „—1 „ 75 „
	Сибирь.		
1893 „ . .	5 р.—5 р. 50 к.		
	Черная.		
1894 „ . .	75—1,000 р.		
	Черная. Серебр.		
1895 „ . .	90—150—1,000 р.		
	Кавказъ.	Арх.	Сибирь.
1896 „ . .	1 р. 37½ к.—1 р. 75 к.	4 р. 50 к.	3 р. 50 к.—4 р. 50 к.

Якутская.

	Якут. и вил. Кр.	Колым.	Камч. и Гиж.	Сивод.	Черноб.
1838 г. . .	14—16 р.	18 р. 50 к.	19 р. 50 к.—20 р.;	38—45 р.; 43—50 р.	250—500 р.
	Черн.		Сивод.	Красн.	
1850 „ . .	35—60 р.		9—11 р.	2 р. 70 к.—4 р.	
1851 „ . .	25—60 „		7—10 „	2 р. 50 к.—3 р. 50 к.	
1852 „ . .	что и въ пред.				
	Черн.		Сив.	Красн.	
1853 „ . .	40—100 р.		13—17 р.	2 р. 50 к.—3 р. 50 к.	
1854 „ . .	30—50 „		13—15 „	2—3 р.	
1855 „ . .	30—150 „		13—15 „	2—3 р.	
1856 „ . .	30—15 „		10—20 „	2 р. 50 к.—3 р. 50 к.	
1857 „ . .	100—150 „		16—17 „	3 р.—3 р. 60 к.	
1858 „ . .	80—100 „		10—15 „	3 „—3 „ 70 „	
1859 „ . .	80—100 „		10—15 „	3 „—3 „ 80 „	
	Сив.		Красн.		
1879 „ . .	10—15 р.		4 р. 50 к.—5 р.		

Якутская.	Черн.	Сив.	Красн.
1885 г. . .	80 р.	9 р.	3 р. 80 к.
1886 " . .	80 "	8 "	3 " 50 "
1887 " . .	80 "	10 "	4 " 25 "
1888 " . .	100 "	12 "	5 р.
1889 " . .	70 "		
	Черноб.	Сивод.	Красн.
1890 " . .	50—100—200 р.	5—20—11 р.	3 р. 50 к.—4 р. 50 к.—4 р.
1891 " . .	50—80—200 "	7—30—13 "	4 р. 25 к.—4 р. 75 к.—4 р. 50 к.
1892 " . .	50—200—80 "	7—30—14 "	4 р.—5 р.—4 р. 50 к.
1893 " . .	50—250—100 "	8—35—14 "	5 р.—5 р. 50 к.—5 р. 25 к.
1894 " . .	80—200—125 "	15—25—14 "	4 р. 50 к.—5 р. 50 к.—5 р.
Ирбитская.	Красн.	Камч. Якут. Завод. Том. Колым. Карг. г.	
1869 г. . .	3½—4 р.; 3¼ р.	Бур. 6—12 р.	Бъл. 2¼—3 р.; 90 к.—1 р. 10 к.
1870 " . .	3¼—4 р.	3½—4 р.	7—12 р.; 2¼—2¾ р.; 1 р. 10 к.—1¼ р.
1871 " . .	Сив. 5—6 р.	Обык. 3 р. 50 к.	
1884 " . .	15 р.	5 р.	
1893 " . .	6 р.		
	Сив.	Якутская.	Красн.
1894 " . .	16—18 р.	Черн. 150 р.	Семипатинская. 7 р. 50 к.
Обдорская.	Бъл.	Сивод	
1858 г. . . . .	3 р.	6 р.	
1877—78 г. . . . .	3 "	4 "	
1881 г. . . . .	Бълд. 5 р.	Сивод. 9 р.	Черноб. 30 р.
1882—89 г. . . . .	Бъл. 5 р.	Сивод. 10 р.	
Песецъ.			
Архангельская губ. . . . .	1848 г.	39 к.	
Заръчье . . . . .	1868 "	77 "	
Кольскій у. . . . .	1891 "	1—2 р. бъл.	
		3—10 р. голуб.	
Лапландскій у. . . . .	1869 "	30 к.	
Енисейская губ. . . . .	1865 "	70 к.—1 р.	
Приамурскій край. . . . .	1886 "	2 р. 50 к. бъл.	
		5 р. 40 к. голуб.	
Якутская обл. . . . .	1889 "	30 к.—7 р.	
Ос. Мѣдный.			
Берингъ . . . . .	1891 "	3 р. голуб.	
		1—2 р. бъл.	
Уст. р. Лены . . . . .	1881—85 г.	2 р.; хвостъ 10 к., лашка 5 к.	
Ярмарки.			
Нижегородская . . . . .	1880 г. . . . .	Зырян. 4—4 р. 25 к.	Полуп. крест. недон. 75—1 р. 25 к.
	1881 " . . . . .	3—3 " 50 "	
	1882 " . . . . .	Зырян. 2 р. 50 к.—3 р.	Полуп. крест. 85—1 р. 30 к.
	1883 " . . . . .	2 р. 50 к.	1 р. 20 к.
	1884 " . . . . .	3 р.	
	1885 " . . . . .	4 "	

Нижегородская . . . . .	1886 г. . . . .	Зырян. 5 р. 50 к.	Пол. крест. нед. 1—1 р. 50 к.		
	1887 " . . . . .	7 р.	1 р. 15 к.—2 р.		
	1888 " . . . . .	6 "	90—1 р. 75 к.		
	1889 " . . . . .	5—5 р. 50 к.	1—2 р.		
	1890 " . . . . .	4 р.	1 р.		
	1891 " . . . . .	2 "	85—1 р. 50 к.		
	1892 " . . . . .	3 "	85—1 " 50 "		
	1893 " . . . . .	3 "	85—1 " 50 "		
	1895 " . . . . .	40—75—	1 р. 25 к.		
	1896 " . . . . .	Бѣлый Сибирь. 4 р. 25 к.—4р.50 к.	Бѣлый Архан. 4 р.		
Якутская . . . . .	1838 " . . . . .	Голуб. 15 р.	Бѣлый. 4 р. 50 к.	Норникъ.	
	1850 " . . . . .	3—5 р.	90 к.—1 р. 14 к.	30—35 к	
	1851 " . . . . .	6—7 "	80 " —1 "	30—35 "	
	1852 " . . . . .	6—7 "	80 " —1 "	30—35 "	
	1853 " . . . . .	5—7 "	80 " —1—2 р.	30—40 "	
	1854 " . . . . .	5—7 "	60—70 к.	24—30 "	
	1855 " . . . . .	5—7 "	60—70 "	24—30 "	
	1856 " . . . . .	7—10 "	40—60 "	20—30 "	
	1857 " . . . . .	6—8 "	50—70 "	20—30 "	
	1858 " . . . . .	7—8 "	60—90 "	25—30 "	
	1859 " . . . . .	7—9 "	80 к.—1 р.	25—35 "	
	1879 " . . . . .	2 р.			
	1885 " . . . . .		2 р. 50 к.		
	1886 " . . . . .		3 " 50 "		
	1887 " . . . . .	15 р.	5 " 15 "		
	1888 " . . . . .	22 р.	6 " 15 "		
	1889 " . . . . .	25—30—27р.	5-5р.50к.-5р.25к.	50-3р.50к.-1р.20к.	
	1890 " . . . . .	15—25—20 р.	3 р. 50 к.—3 р. 70 к.—3 р. 60 к.		
	1891 " . . . . .	15—25—20 "	3 р.—3 р. 75 к.—3 р. 25 к.		
	1892 " . . . . .	15—30—25 "	3 р.		
1893 " . . . . .	15—35—30 "	3 р. 30.			
1894 " . . . . .	15—35—25 "	3 р. 10 к. 3 р. 30 к. 3 р. 20 к.			
Ирбитская . . . . .	1869 " . . . . .	Бѣл. 1,3—1,45 р.	Недонец. 0,70—0,25 р.		
	1870 " . . . . .	1,7—1,8 р.			
	1894 " . . . . .	Крестцы. 80—85 к.			
Обдорская . . . . .	1858 " . . . . .	Бѣл. 60 к.	Нед. 70 к.	Нор. Недоп. Голуб. 40 к.—3 р.	
	1870 " . . . . .	Крест. 58 к.	Син. 80 к.	Недоп. 98 к.	
	1877—78 г.	Бѣл. 65 к.	Син. крест. 40 к.	Нед. крест. 20 к.	Нед. голуб. 6 р.
	1881 г.	Бѣл. 2 р. 90 к.	Нед. 2 р.	Син. 1 р. 50 к.	Крест. 90 к. 50 к. 10 р.
	1882—83 г.	1 " 70 "	1р.20к. 1 " 10 "	80 " 40 " 15 "	
		К о р с а к ъ.			
Ирбитская . . . . .	1869 г. . . . .	90—95 к.			
	1870 " . . . . .	1 р. 15 "			

Енотовидная собака.

Пріамурскій край . . 1886 г. 2 р.  
1888 „ 1 р. 50 к.—2 р.

Б ѣ л к а.

У Мензбира въ его монографіи бѣлки приведены слѣдующіе сорта ея (по Голяховскому):

*Зырянка*—худшій сортъ, изъ губерній Вологодской и отчасти Олонецкой, Архангельской, Вятской, Пермской и Казанской.

*Заводская*—съ Урала и его отроговъ, въ Пермской губ., на 7<sup>0</sup>/<sub>10</sub> дороже предыдущей.

*Пелымская*—по р.р. Пелыму и Иртышу; на 7<sup>1</sup>/<sub>2</sub>% дороже предыдущей.

*Обская*—по р. Оби отъ устья Иртыша до 64° с. ш.; на 12<sup>0</sup>/<sub>10</sub> дороже пелымской. Самыя лучшія изъ обскихъ бѣлокъ будутъ кузнецкая и бійская.

*Телеутка* добывается на юго-востокѣ отъ Кузнецка; дороже предыдущихъ.

*Чулымская*—къ востоку отъ Оби, въ лѣсахъ р. Чулыми на 9<sup>0</sup>/<sub>10</sub> выше обской.

*Красноярская*—въ окрестностяхъ Красноярска, Ачинска и истоковъ Енисея; на 15<sup>0</sup>/<sub>10</sub> дороже обской.

*Енисейская*—по теченію р. Енисея, сѣвернѣе Красноярска.

*Нижнеудинская*—къ востоку отъ Красноярска; лучше красноярской.

*Иркутская*—по Нижней Ангарѣ и по Иркуту; на 17% выше енисейской.

*Тункинская*—въ горахъ, окаймляющихъ юго-западный берегъ Байкала; лучшая изъ иркутскихъ, на 25<sup>0</sup>/<sub>10</sub> дороже енисейской.

*Ленская*—много разныхъ сортовъ, изъ коихъ лучшій—*князекъ*, на 8<sup>0</sup>/<sub>10</sub> выше иркутской.

*Ангарская.*

*Витимская* }  
*Олекминская* } — дороже ленской.

*Якутская*—изъ окрестностей Якутска и по притокамъ Лены; различные сорта, а именно: *алданская* и *угурская* (темная), *колымская*, *индигирская* и *виллюйская* (худшая изъ якутскихъ).

*Охотская*—черная съ голубоватымъ оттѣнкомъ.

*Забайкальская.*

Сравнительная стоимость бѣлки разныхъ сортовъ, мѣста сбыта и размѣры добычи, по даннымъ 1850 г.

(Взято изъ Мензбира „Бѣлка“).

Сорта.	Мѣста продаж.	Цѣна 1 шт.	Количество ежег. продаж шкуръ.
Зырянка.	Ярм. Ирбитская, Макарьевская въ Лельскѣ и Краснослободскѣ.	3 к., 4 к., 5 к.	1.500,000
Заводская.	„ Ирбитская.	5 к. — 7 к.	?
Пельмская и Иртышская.	„ Ирбитская и Макарьевская.	7 к., 8 к., 9 к.	200,000
Обская.	„ Ирбитская и Макарьевская для Кяхты.	7 к., 8,5 к., 9,5 к.	отъ 800,000 до 1.000,000
Кузнецкая и Бійская.	„ Ирбитская и Макарьевская. Въ Кузнецкѣ.	8 к., 10 к., 11 к.	?
Телеутка	Тамъ-же.	Тоже.	20,000—40,000
Чулымская.	„ въ Ачинскѣ.	7 к., 8,5 к.	?
Красноярская.	„ въ Красноярскѣ.	8 к., 9,5 к.	50,000
Енисейская.	„ Ирбитская и для Кяхты въ г. Енисейскѣ.	8 к., 11 к.	1.500,000
Нижнеудинская.	„ въ Нижнеудинскѣ и его окрестностяхъ.	8 к., 10 к.	100,000
Иркутская и Тункинская.	„ въ Иркутскѣ, Москвѣ и Нижнемѣ.	11 к., 16 к.	300,000
Ленская, Ангарская и Витимская.	„ въ деревняхъ на р. Ленѣ.	8, к. 12 к.	3.500,000
Олекминская, Якутская, Вилюйская.	„ Нар. Ленѣ, въ Якутскѣ, на р. Вилюѣ, въ г. Олекмѣ.	14 к., 20 к.	отъ 1.650,000 до 2.150,000
Охотская и Забайкальск.	„ Въ городахъ Охотскѣ и Якутскѣ.	20 к., 22 к.	45,000
Верхнеудинская.	„ въ Хороцвѣ на Ононской ярм., въ Верхнеудинскѣ, Баргузинѣ и Ангарскѣ.	15 к., 23 к.	800,000
Нерчинская.	„ Макарьевская и въ Нерчинскѣ.	до 25 к.	500,000
Гижиганская.	Скупаютъ до 5,000 шкурокъ, лучший сортъ идетъ только на подарки.		
	Итого . . . .	На сумму. 1.168,500	Шкуръ отъ 10.965,000 до 11.685,000 въ хорошій годъ и 5.000.000—6.000.000 въ плохой.



Б ѣ л к а.

Архангельская губ. . . . .	1891 г.	4—7 к.	1848 г.	6 <sup>3</sup> / <sub>4</sub> к.
г. Архангельскъ . . . . .	XVII в.	2 к.		
Кольскій у. . . . .	1891 „	7—15 к.		
Лапландія . . . . .	1869 „	3 к.		
Онежскій . . . . .	1869 „	10—12 к.	1868 „	3—5 к.
г. Холмогоры . . . . .	1850 „	5 к.		
Мезенскій. . . . .	1861 „	10 „		
Вологодская губ. . . . .	1869 „	8 <sup>1</sup> / <sub>2</sub> —9 к.		
Вельскій у. . . . .	1891 „	10—20 „		
Межевское лѣсн. . . . .	1896 „	10 к.		
Никольскаго у. . . . .	1896 „	10 „	1891 г.	9—20 к.
Сольвычегодскій у. . . . .	1856 „	6 „	1875 „	14—17 „
	1857 „	6 „	1877 „	13 к.
	1850 „	6 <sup>1</sup> / <sub>2</sub> к.		
	1891 „	20 „		
Устьысольскій. . . . .	1874—75 г.	9 „	1876 „	12,5 „
	1891 г.	20 „		
Устюгскій у. . . . .	1891 „	12—20 к.		
Яренскій у. . . . .	1856 „	6 к.	1857 „	6 „
	1876 „	8—10 к.	1877 „	13 „
	1875 „	14—17 „	1891 „	10—20 к.
Тотемскій у. . . . .	1896 „	10 к.		
Вятская губ. . . . .	1874 „	4—10 к.		
г. Вятка. . . . .	1891 „	8—14 „		
Кайское лѣсн. . . . .	1896 „	10 к.		
Слободск. у. Царевосан- чурскаго лѣсн. . . . .	1896 „	10 „		
Казанская губ. . . . .	1896 „	12 „		
Костромская губ. . . . .	1874 „	5—12 к.		
Нижегородская г.				
Балахнинскаго у. . . . .	1874 „	7—12 „		
Олонецкая губ. . . . .	1866 „	5—7 „	1891 г.	5—7 к.
Каргопольскаго у. . . . .	1886 „	6—8 „		
Пудожскій у. . . . .	1873 „	10 к.		
Саратовская губ. . . . .	1844 „	15 „		
Тверская губ. . . . .	1836 „	22—24 к.		
Бѣжецкій и Вышневолоц- каго уѣзда. . . . .	1896 „	5—10 „		
		Пуд. хвост.	100 хвост.	100 хвост.
Лейпцигъ. . . . .	1878 г.	300 р.	1—2 р.	3 р.
Енисейская губ. . . . .	1865 „	8—9 к.		
Удскій край . . . . .	1856 „	8—15 „		
Забайкальскій край. . . . .	1849 „	8—20 „	1895 г.	18, 20, 25, 30 к.
Иркутская губ.				
Верхотенскій окр. . . . .	1890 „	10, 12, 15 20 и 30 к.		

Нижнеудинский окр. . . . .	1888 г.	12—18 к.		
Тункинск. кр. . . . .	1891 „	15, 20; 25 и 35 к.		
			Якутская	
Лена . . . . .	1841 „	45 к.		
			ассигн.	
Охотский кр. . . . .	1891 „	20 к.		
Приамурская обл. . . . .	1856 „	20 „	1886 г.	10—15 к.
	1893—95 г.	20—30 к.	1894 „	8, 15, 10 и 30 к.
Сибирь . . . . .	1854 г.	3—15 „		
Тобольская губ. . . . .	1833—35 г.	Ирт. — 25 к.		
		Обск. — 26 к.		
		Пелым. — 21 к.		
		Конд. — 26 к.		
Тобольский окр. . . . .	1887—93 г.	12—18 к.		
Пелымский окр. . . . .	1887—93 „	7, 8, 10, 12 и 18 к.		
Туринский окр. . . . .	1833—35 „	20 к.	1887—93 г.	7, 8, 10, 12; 4, 5 и 11, 13; 14 и 17 к.
Тюменский окр. . . . .	1833—35 „	16, 23 и 25 к.	1887—93 „	10—12 к.
Томская губ.				
Алтай . . . . .	1849 г.	5—8 к.	1889 г.	15 17 „
	1895 „	7—9 „		
Нарымский окр. . . . .	1896 „	5½, 8 и 10 к.		
Томский окр. . . . .	1891 „	10, 12 и 18 к.		
Якутская обл. . . . .	1889 „	15—25 к.		

*Ярмарки.*

Нижегородская.

	Енисейская.	Нерчинск.	Обская.	Ленская.	Зырянск.	Кузнецкая.	
1880 г. . . . .	23—24 к.	35—36 к.	18—20 к.	25—26 к.	17 к.	21 к.	
	Забайк.	Нерч.	Обская.	Енисейская.	Ленская.	Зырянская.	
1881 „ . . . . .	36—38 к.	24 к.	27½ к.	29 к.	19½	— 21 к.	
	Забайк.	Нерч.	Енисейск.	Тункинск.	Обская.	Ленск.	Зырянск.
1882 „ . . . . .	37 к.	39 к.	26—27 к.	34 к.	23—24 к.	29 к.	18—21 к.
	Енисейск.	Нерчинск.	Обская.	Ленская.	Зырянская.	Закам.	Тункинская.
1883 „ . . . . .	22 к.	33 к.	20 к.	23 к.	14—15 к.	33 к.	29—30 к.
	Забайк.	Нерч.	Обская.	Енисейская.	Кузнецкая.	Зырянск.	
1884 „ . . . . .	27—29 к.	12 к.	14¾—15¼ к.	13—14½	12 к.		
	Енисейская.	Обская.	Зырянск.	Кузнецк.	Закам.	Забайк.	
1885 „ . . . . .	12—12½ к.	8¾—9 к.	9 к.	11 к.	24—25½ к.		
	Енисейск.	Обская.	Ленская.	Зырянская.	Кузнецк.	Забайк.	Нерч.
1886 „ . . . . .	22½ к.	17 к.	22½ к.	17—18 к.	20 к.	40 к.	
	Енисейск.	Обская.	Зырянская.	Кузнецк.	Якутск.	Заб.	Нерч.
1887 „ . . . . .	20 к.	15 к.	12—13 к.	14—16 к.	14 к.	35 к.	
	Енисейск.	Обская.	Зырянск.	Кузнецк.	Закам.	Нерч.	
1888 „ . . . . .	22 к.	18—18½ к.	15—16 к.	18—19 к.	38 к.		
					Закам.	Забайк.	
1889 „ . . . . .	28—32 к.	24—26 к.	23 к.	26 к.	43 к.		

1890 г.	Енисейск.	Обская.	Зырянск.	Кузн.	Закам.	Нерч.
	14 к.	14 к.	12 к.	17 к.	28 к.	29 к.
1891 „	Нерч. Заб.	Обская.	Енисейск.	Кузн.	Зырянск.	
	38 к.	21—29 к.	20—22 к.	23 к.	18—19 к.	
1892 „	Заб. Нерч.	Енисейск.	Кузн.	Обская.	Зырян.	
	38 к.	20—22 к.	21 к.	20—21 к.	16—18 к.	
1893 „	Забайк.	Нерчинск.	Обская.	Енисейск.	Кузн.	Зырянская.
	25 к.	28 к.	14—16 к.	15—16 к.	17 к.	12—13 к.
1894 „	5—10 к.					
	Россія.	Сибирь.				
1895 „	10—25 к.	13—28 к.				
	Сибирь.					
1896 „	12—24 к.					

Якутская.

1838 г.	Олек. Вил.	Олек.	Охот. Гижиг.	Колым.	Якут.
	30 к.	60 к.	65 к.	70 к.	черн.
1850 „	14—16 к.;	8—10 к.			
1851 „	14—16 к.;	8—10 к.			
1852 „	тоже.				
1853 „	12—15 к.;	7—10 к.			
1854 „	8—10 к.;	5—7 „			
1855 „	тоже.				
1856 „	10—18 к.;	8—12 к.			
1857 „	18—20 к.;	8—12 „			
1858 „	10—15 к.;	7—10 „			
1859 „	10—20 к.;	8—12 „			
1879 „	Свѣтлая.	Темная.	Ясачная.		
	12—15 к.	22—23 к.	25 к.		
1885 „	Свѣтлая.	Темная.			
	9 к.	16 к.			
1886 „	13 „	24 „			
1887 „	Темн. хвост.	Безхвост.	Вил.		
	29 к.	19 к.	14 к.		
1888 „	28 „				
1889 „	20, 37 и 32 к.				
1890 „	15, 23 и 22 „				
1891 „	20, 30 и 27 „				
1892 „	15, 23 и 20 „				
1893 „	13, 22 и 20 „				
1894 „	11, 20 и 17 „				

Ирбитская.

1869 г.	Заб. Нерч.	Якут. Тункс.	Вил.	Ленск.	Кузн.	Енис.	Обск. Ирт.	Зав. Печорск.
	28 к.	21½ к.	20—22 к.	16—17 к.	16—18 к.	16—17 к.	13—14 к.	10, 12, 15 к.
1870 „	22—24 к.	18—20 к.	17—18 к.	16 к.	15—17 к.	15½ к.	13½—14 к.	12½ к.
1871 „	14 к.							
1884 „	Заб. Нерч.	Якутск.	Подг. Ирк.	Ленск.	Енисейск.	Русск.	Перм. Зав.	Обская.
	31 к.	25 к.	24 к.	18 к.	17 к.	12—13 к.	14 к.	14—15 к.
	Кузн.	Телеутск.	Бійск. Алтайск.	Красн. Томск.				
	18 к.	15—18 к.	19—20 к.	18—19 к.				

Ленская. Нерчинская.			
1894 г.	11 к.	27 к.	
Обдорская . . . . .	1858 г.	10 к.	
	1870 „	10 „	
	1877—78 г.	7 „	
	1882—83 „	20 „	

З а я ц ь.

Архангельская губ. . . . .	1852 г.	1—3—6 к.	1848	6 к.
Архангельскъ . . . . .	XVII в.	3—4 к.		
Запечерье . . . . .	1868 г.	8—15 „		
Кольскій у. . . . .	1891 „	5—10 „		
Лапландія . . . . .	1869 „	10 к.		
Астраханская губ. . . . .	1878 „	20—30 к.		
		шкурка.		
Виленская губ.				
Трокское лѣсн . . . . .	1896 „	50—60 к.		
Вологодская губ.				
Вельскій у. . . . .	1891 „	5—10 „		
Никольскій у. . . . .	1891 „	3—10 „		
Сольвычегодскій у. . . . .	1891 „	10 к.		
Тотемскій у. . . . .	1896 „	10 „		
Усть-Сысольскій у. . . . .	1891 „	3—5 к.		
Устюгскій у. . . . .	1891 „	5—12 „	1896 г.	10 к.
Яренскій у. . . . .	1891 „	5—15 „		
Волынская губ.				
Владим.-Волын. у. . . . .	1896 „	50 к.		
Вятская губ.				
Царевосанчур. у. и л. . . . .	1896 „	10 „		
Кавказъ.		весь		
Терская обл. . . . .	1889 „	35—40 к.		
Костромская губ. . . . .	1874 „	4—12 „		
Нижегородская губ.				
Балахнинскій у. . . . .	1874 „	10—15 „		
Новгородская губ.				
Валдайскій у. . . . .	1891 „	{ 20—60 Бѣл. пара 1—2 р. Рус.		
Старорусскій у. . . . .	1891 „	{ 25—45 Бѣл. 60—75 Рус.		
Олонецкая губ. . . . .	1866 „	5—10 к.		
Каргопольскій у. . . . .	1886 „	6—8 „		
Петербургская губ.				
С.-Петербургъ . . . . .	1896 „	{ 30—40 безъ шкурки 1 р.		
Таврическая губ.				
Бердянскій у. Мели- тополь . . . . .	1896 „	25—50 к.		
Тверская губ. . . . .	1836 „	22 к.		

Въжецк. и Вышн. уу. . . . .	1896 г.	{ 4-18 шкурка 25-40		
Весьегонский у. . . . .	1896 „		7 к.	
Уфимская губ.				
Стерлитамакск. у. . . . .	1896 „	5 „		
Иркутская губ. . . . .	1892 „	3-5 к.		
Верхотенский окр. . . . .	1890 „	8-25 „		
Тункинский окр. . . . .	1891 „	5-7 „		
Семирѣченская обл.				
Каркалы . . . . .	188? „	2-5 „		
Сибирь. . . . .	1854 „	2-5 „	1885 г.	10-12 к.
Тобольская губ.				
Ишимский окр. . . . .	1893 „	6-12 „	1887 „	6-12 „
Пельмский окр. . . . .	1893 „	7-10 „	1887 „	7-10 „
Тобольский окр. . . . .	1888 „	10-15 „	1887 „	10-15 „
Туринский окр. . . . .	1893 „	3-12 „	1887 „	3-12 „
Тюменский окр. . . . .	1893 „	10-20 „	1887 „	10-20 „
Томская губ.				
Алтай. . . . .	1859 „	3 к.	1860 „	10-12 „
Тургайская обл. . . . .	1890 „	{ Пачка таба- ку или коробка спичекъ.		

*Ярмарки:*

		Выдѣлк.	Русакъ.
Нижегородская . . . . .	1880 г. . . . .	33-35 к.	50 к.
	1881 „ . . . . .	14-17 „	40 „
	1882 „ . . . . .	15-20 „	35 „
	1883 „ . . . . .	24-30 „	35-45 к.
	1884 „ . . . . .	13-20 „	
	1885 „ . . . . .	12-24 „	
	1886 „ . . . . .	18-33 „	
	1887 „ . . . . .	25 к.	37 к.
	1888 „ . . . . .	8-12-18 к.	35 „
	1889 „ . . . . .	15-18 к.	24-25 к.
		Выдѣлк.	Сырой.
	1890 „ . . . . .	37 к.	7 к.
		Сырой.	Русакъ.
	1891 „ . . . . .	8-24 к.	28-30 „
	1892 „ . . . . .	7-30 „	
		Выдѣлк.	Сырой.
	1893 „ . . . . .	15-28 „	7-14 „
	1894 „ . . . . .		4-5-7 „
	1895 „ . . . . .		4-5-7 „
	1896 „ . . . . .		4-5-7 „
Ирбитская . . . . .	1869 „ . . . . .	11 к.	
	1870 „ . . . . .	10 „	
	1871 „ . . . . .	14 „	
	1884 „ . . . . .	20 „	
	1894 „ . . . . .	6-8	8, 5 к.

Б о б р ь.

Архангельская губ. . . . .	1852 г.	6—8 р.
Лапландія . . . . .	1869 „	18 р.
Восточная Сибирь . . . . .	1846 „	10 „
Тобольская губ.		
Тобольскій окр. . . . .	1833 „	22 „
Туринскій окр. . . . .	1835 „	23 р. 50 к.

*Ярмарки.*

Нижегородская . . . . .	1882 г. . . . .	5— 9 р.
	1883 „ . . . . .	8—11 „
	1884 „ . . . . .	14—16 „
	1887 „ . . . . .	20—28 „
	1888 „ . . . . .	14—18 „
	1891 „ . . . . .	17—20 „
	1892 „ . . . . .	17—20 „
	1893 „ . . . . .	17—20 „
	1894 „ . . . . .	10—30 „
	1895 „ . . . . .	10—25 „
		Колымск.
Якутская . . . . .	1838 „ . . . . .	50—60 „
	1850 „ . . . . .	9р.50к.—10 „
	1851 „ . . . . .	9—10 „
	1852 „ . . . . .	9—10 „
	1853 „ . . . . .	6— 8 „
	1854 „ . . . . .	6— 8 „
	1855 „ . . . . .	6 <sup>1</sup> / <sub>2</sub> 8 „
	1856 „ . . . . .	7—10 „
	1857 „ . . . . .	8—10 „
	1858 „ . . . . .	8—10 „
	1859 „ . . . . .	8—10 „
	1891 „ . . . . .	18 р.
	1892 „ . . . . .	18 „
	1893 „ . . . . .	18 „
	1894 „ . . . . .	18 „

В ы х у х о л ь.

*Ярмарки.*

Нижегородская . . . . .	1862 г. . . . .	26—85 к.
	1880 „ . . . . .	40 к.
	1881 „ . . . . .	45 „
	1882 „ . . . . .	35—40 к.
	1883 „ . . . . .	40 к.
	1884 „ . . . . .	40—45 к.
	1885 „ . . . . .	40 к.
	1886 „ . . . . .	40—50 к.
	1887 „ . . . . .	65—70 „

Нижегородская . .	1888 г. . . . .	50 к.	
	1893 „ . . . . .	80—99 к.	
		Бронзов.	Черная.
	1894 „ . . . . .	15—65 „	50 к.—1 р. 25 к.

С у р о к ъ.

Нижегородская . .	1880 г. . . . .	24 к.	
	1881 „ . . . . .	18—22 к.	
	1882 „ . . . . .	15—18 „	
	1883 „ . . . . .	18 к.	
	1884 „ . . . . .	11—12 к.	
	1885 „ . . . . .	8—30 „	
	1886 „ . . . . .	10 к.	
	1887 „ . . . . .	11—12 к.	
	1888 „ . . . . .	23—25 „	
	1890 „ . . . . .	14 к.	
	1891 „ . . . . .	14 „	
	1892 „ . . . . .	10 „	
	1893 „ . . . . .	13—14 к.	
	1896 „ . . . . .	16—18 „	
		Бійск.	Крупн.
Ирбитская . . . .	1869 „ . . . . .	14 к.	40 к.
	1870 „ . . . . .	12—13 к.	40 „
	1894 „ . . . . .	14—15 „	35—40 к.

б) Шкурки птицъ и отдѣльныя части ихъ—хвосты, крылья, головки и пучки особенныхъ перьевъ.

Птичьи шкурки, подобно звѣринымъ, также утилизируются съ разными цѣлями то цѣликомъ, то отдѣльными частями. Такъ, въ дѣло идутъ цѣлыя шкурки *лебедей*, грудки *поганокъ* (*Podiceps*), *тупиковъ* (*Mormon*) на зимнія дамскія шляпы, оторочки костюмовъ и на муфты; шкурки съ зоба и шеи *гагаръ* и съ головокъ *селезней* тоже на разнаго рода украшенія и издѣлія вродѣ ковриковъ, плато и т. п. Затѣмъ шкурки и отдѣльно хвосты и крылья цѣлаго ряда мелкихъ птицъ, перечисленныхъ въ предыдущей главѣ, а также отрѣзаемые отъ крупныхъ, предназначенныхъ къ продажѣ какъ пищевой продуктъ. Пучки длинныхъ перьевъ съ груди *бѣлой цапли* тоже составляютъ выгодный товаръ.

Почти весь товаръ этого рода цѣликомъ предназначается къ заграничной отправкѣ. По даннымъ Н. М. Кулагина въ Москвѣ, до недавняго времени (до выселенія оттуда евреевъ)

работалъ надъ просушкой, сортировкой и отправкой птичьихъ шкурокъ за границу особый заводъ съ 70 человѣками рабочихъ. Этотъ заводъ отправлялъ ежегодно за границу сотни тысячъ шкурокъ мелкихъ птицъ.

О размѣрахъ отправки птичьихъ шкурокъ за границу можно получить нѣкоторое представленіе изъ слѣдующихъ данныхъ, сообщенныхъ В. В. Поповымъ, въ одномъ изъ соединенныхъ засѣданій И. Р. О. Акклим. Жив. и Раст. въ 1895 году, а именно:

Въ 1889 году по Московско-Брестской ж. дор. были отправлены въ Аахенъ, Берлинъ и Парижъ фирмами Рутепанъ, Тейгаузенъ, Марковъ и Коганъ, тюки птичьихъ высушенныхъ шкурокъ вѣсомъ отъ 11 до 42 пудовъ.

Въ 1840 г. тѣми же фирмами, съ присоединеніемъ другихъ: Леве, Акатова, Левенсона и Кернера, кромѣ Берлина и Парижа тюки съ птичьими шкурками десятками отправлялись въ Вѣну, вѣсомъ въ 12, 20, 55, 73 и 99 пудовъ.

Въ 1891 г. вывозъ еще усилился. Фирма Гергардъ и Гей отправила въ Лейпцигъ 59 тюковъ, вѣсомъ 319 пудовъ 38 фунтовъ, а Мейеръ — въ Парижъ 27 тюковъ, вѣсомъ въ 164 пуда 25 ф.

Конечно, приведенными данными не исчерпывается все количество отправляемыхъ за границу птичьихъ шкурокъ для украшенія; они касаются, очевидно, одного московскаго района, въ то время какъ птицы на шкурки, крылышки, хвосты и отдѣльныя перья промышленяются, какъ мы видѣли въ предыдущей главѣ, всюду, — на сѣверѣ, югѣ, юго-западѣ, на Кавказѣ и даже въ Сибири, и, безъ всякаго сомнѣнія, значительная часть ихъ направляется прямо за границу, минуя Москву и Московско-Брестскую ж. дорогу.

Такъ, по даннымъ Бахтіарова (Брюхо Петербурга) вывезено за границу:

Въ 1886—87 г. изъ Цимлянской станицы и окрестностей до 10,000 сорокъ, по 10—40 к. пара.

Въ 1886 г. изъ Петербурга въ Парижъ отправлено:

Воробьиныхъ шкуръ. . . . .	200,000
Крыльевъ рябчиковъ и тетере- вовъ . . . . .	400,000



Свирнетелей . . . . .	25,000
Подорожниковъ . . . . .	11,000
Дупелей . . . . .	5,000

Прочихъ головъ и хвостовъ—десятки тысячъ.

Ежегодный отпускъ изъ Москвы и Петербурга за границу товаровъ этого рода, т. е. шкурокъ, головъ, крыльевъ и хвостовъ разныхъ птицъ, по Бахтіарову превышаетъ миллионъ рублей.

Не всѣ шкурки, однако, вывозятся, часть ихъ идетъ въ дѣло въ самой Россіи. Такъ, по сообщенію Н. М. Кулагина, фабрика издѣлій изъ перьевъ Н. Дементьева и К<sup>о</sup> въ Москвѣ, ежегодно пріобрѣтаетъ въ разныхъ мѣстахъ Россіи отъ мелкихъ скупщиковъ-агентовъ слѣдующее количество птицъ:

Воробьевъ . . . . .	20,000 — 30,000	штукъ.
Скворцовъ . . . . .	500 — 2,800	”
Пчелоядовъ . . . . .	700 — 2,500	”
Дятловъ . . . . .	550 — 1,100	”
Куропатокъ . . . . .	18,000 — 30,000	”
Фазановъ . . . . .	1,000 — 1,200	”
Апстовъ . . . . .	1,000 — 2,000	”
Цапелъ . . . . .	1,500 — 3,800	”
Чаякъ . . . . .	1,000 — 1,200	”
Разныхъ мелкихъ птицъ до	1,000	

---

Итого . . . 45,250 — 75,600 штукъ.

### 7) Перья и пухъ.

Помимо утилизированія птичьихъ шкурокъ и частей ихъ какъ предметовъ роскоши, многія птицы служатъ объектомъ промысла ради доставляемыхъ ими *перьевъ* и *пуха*, являющихся товаромъ, имѣющимъ гораздо болѣе широкое примѣненіе въ жизни. *Пухъ* гагачій доставляется *гагами* (*Somateria*) а *перья* многими видами водоплавающихъ птицъ преимущественно гусями, утками, лебедями, нырками, а также фламинго, разными видами отряда короткокрылыхъ и длиннокрылыхъ и даже представителями сухопутной дичи — рябчиками, тетеревами и куропатками. Относительно стоимости пера и пуха у меня имѣются слѣдующія скудныя данныя:

Пухъ и перья.

Гагачій пухъ.	1803 г. Вывезено за границу на 137,681 р.	1804 г. Вывезено за границу на 111,499 р.	1820 г. пудъ 100 р.	1895 г. Нижегородская ярмарка пудъ. 150—200 р. 400 п.=70,000 р.	
Гусиный пухъ.	1846 г. Колгуевъ остр. 10—15 р. п.	1881 г. Нижегородская ярмарка. 32—54 р. п.	1883 г. 45 р. п.	1884 г. 45 р. п.	1885 г. 40 р. п.
Пухъ.	1836 г. 45 р. п.	1887 г. 40 р. п.	1888 г. 39—42 р. п.	1889 г. 40 р. п.	1890 г. 40 р. п.
	1846 г. Колгуевъ остр. 10—15 р. п.	1858 г. Обдорская ярм. 60 к. ф.	1862 г. Пинежская ярм. на 2,000 р.	1864 г. Обдорская ярмарка. 5 п.=158 р.	
	1877—78 г. Обдорская ярм. 50 ф.=5 р.	1880 г. Нижегородская ярмарка. 35—55 р. п.	1891 г. 40 р. п.; 230 п.=9,200 р.		
		1896 г. Нижегородская ярмарка. 20—25 р. п.	500 п.=12,000 р.		
Перо и пухъ.	1858 г. Обдорская ярм. 2 р. 50 к. п.	1864—68 г. Запечерье. 3,700 п.=14,800 р.	1877—78 г. Обдорская ярм. 340 п.=1,200 р.		
	1878 г. Березовскій край. 2,000 п.=4,000 р.	1890 г. Пинежская ярм. на 10,055 р.	1891 г. Закаспійская обл. 6 п. 15 ф.=210 р.		
	1894 г. Красноводскій у. 60 п.=1,400 р.	1896 г. Нижегородская ярм. на 49,000 р.			
Гусиное перо.		1881—83 г. Нижегородская ярмарка. 12—14 р. п.	600 п.=8,250 р.		
	1884 г. 2,600 п.—15,410 р.	1885 г. 18 р.	1886 г. 23 р.	1887 г. 22 р.	1888 г. 18—22 р.
	1889 г. 20 р.	1890 г. 20 р.	1893 г. на 10,000 р.	1895 г. п. 6 р. 50 к.—8 р. 50 к.	
		1896 г. 7 р. п.; 1,000 п.=7,000 р.			

Куриное перо.	Въ 1896 г. на Нижегородской ярмаркѣ пудъ стоилъ отъ 2 р. 50 к. до 3 р. 70 к.				
Прочее перо.	1846 г.	1856 г.	1880 г.	1882—83 г.	
	Колгуевъ остр.	Приамурскій край.	Нижегородская ярм.	Обдорск. ярм.	
	5—8 р. п.	6 р. п.	3 р. 10 к.—3 р. 50 к.	4 р. п.	
Прочее перо.	1883 г.	1885 г.	1886 г.	1887 г.	1888 г.
	Нижегородская ярмарка.				
	2—4 р.	3 р.	2 р.	3 р. 50 к.—4 р. 50 к.	3—4 р.
	1889 г.		1890 г.		
	Нижегородская ярмарка.				
	3 р. 20 к.—4 р.		3 р. 40 к.—4 р.		

8) Рога, зубы, кости и т. п. продукты

Рога крупныхъ животныхъ: лосей, оленей обыкновенныхъ и мараловъ, козуль, сернь, сайгаковъ, туровъ, каменныхъ козловъ и барановъ, гдѣ только имѣется возможность сбыта, являются цѣннымъ товаромъ, идущимъ или цѣликомъ, какъ украшеніе, или же на разнаго рода подѣлки: на ручки для ножей, тростей, на токарныя издѣлія, мебель, канделябры, люстры, вѣшалки и разныя бездѣлушки. Нерѣдко и сами промышленники утилизируютъ ихъ съ разными цѣлями. Рога сайгаковъ закупаются прежде нашимъ морскимъ вѣдомствомъ и употреблялись въ Каспійской флотиліи вмѣсто шила (Анучинъ); кромѣ того они идутъ большими партіями въ Китай на разнаго рода издѣлія, такъ какъ сайгачій рогъ отличается гораздо бѣльшей мягкостью и вязкостью нежели бычій.

Къ этой же категоріи продуктовъ надо отнести также иглы дикообраза, свиную щетину, кости и зубы разныхъ звѣрей (клыки кабановъ, мамонтовые бивни и т. п.).

Стоимость рогъ.

	1876 г.	1887 г.	
	Нижегородская ярм.	Уральская обл.	
Сайгакъ . .	75—80 к. пара.	1 р. 20 к.—1 р. 60 к. пара.	
	1890 г.	1896 г.	1896 г.
	Оренбургъ.	Тургайская обл.	Уральская обл.
	2 р. 50 к. пара.	старые 2—2 р. 50 к.	4—5 р. пара.
		молодые 4—5 р. пара.	
	1875 г.		
	Ураль.		
Косуля. . .	20—50 к. пара.		

Въ обзорахъ виѣшней торговли Россіи помѣщены данныя за 1852—1882 годы о вывозѣ сайгачьихъ и изюбrevыхъ рогъ, къ сожалѣнію только соединенныхъ въ одну общую рубрику. Принимая въ расчетъ примѣрный возможный отпускъ пантъ (изюбrevыхъ рогъ) изъ Россіи и сравнивая его съ приведенными въ таблицѣ громадными числами, нельзя не придти къ заключенію, что большая часть ихъ должна быть, въ силу этого, отнесена на счетъ сайгачьихъ рогъ. Товаръ этотъ шелъ въ Китайъ почти исключительно черезъ Кяхту, и лишь въ 1853—56 гг. рога вывозились также по Оренбургской и Сибирской линіи. Съ 1882 года данныхъ о вывозѣ рогъ въ обзорахъ больше не имѣется.

Размѣры отпуска:

1852 г.	107,000	1863 г.	146,000	1874 г.	127,000
1853 „	125,000	1864 „	246,000	1875 „	175,000
1854 „	437,000	1865 „	69,000	1876 „	103,000
1855 „	200,000	1866 „	101,000	1877 „	114,000
1856 „	227,000	1867 „	56,000	1878 „	166,000
1857 „	198,000	1868 „	45,000	1879 „	94,000
1858 „	198,000	1869 „	119,000	1880 „	152,000
1859 „	99,000	1870 „	61,000	1881 „	128,000
1860 „	99,000	1871 „	71,000	1882 „	106,000
1861 „	126,000	1872 „	62,000		
1862 „	—	1873 „	94,000		

Изъ этой таблицы мы видимъ, что maximum отпуска падаетъ на 1854 годъ, а minimum — на 1868. За пять лѣтъ 1854—1858 г. было вывезено въ Китайъ рогъ на 1.259,000 р., т. е. почти столько-же, какъ за послѣднія 10 лѣтъ (1.262,000). Особенно незначительны отпуска были въ 1865—1872 гг. Въ общемъ вывозъ во вторую половину разсматриваемаго періода понизился, по сравненію съ размѣрами отпуска въ первую половину, что, вѣроятно, находится въ связи съ убылью самихъ животныхъ.

9) Части тѣла животныхъ, цѣнимыя за ихъ цѣлебность, дающія дорогія вещества или обладающія какими нибудь фантастически-могущественными свойствами.

Къ этой группѣ продуктовъ относятся: панты марала и пятнистаго оленя, высоко цѣнимые китайцами, бобровая и ка-

*барговая струя, сало медвѣжья*; къ категоріи фантастическихъ средствъ слѣдуетъ отнести когти, желчь и кости тигра, скупаемые китайцами и употребляемые ими въ разныхъ видахъ съ цѣлью пріобрѣтенія силы и неустранимости. Порошекъ изъ когтей тигра дается китайскимъ солдатамъ во время войны для возбужденія храбрости. При цѣнѣ тигровой шкуры въ 75 р., стоимость когтей составляетъ половину этой суммы. Медвѣжья желчь стоитъ 3 р. (1891 г. Тункинскій округъ). Но не въ одномъ Китаѣ въ ходу подобныя чудодѣйственныя средства; у насъ въ Туркестанѣ когти *тигра, барса, медвѣдя*, а также почти всѣхъ *хищныхъ птицъ* и перья *филина* носятъ какъ амулетъ (тумаръ), предохраняющій отъ глаза и другихъ напастей.

Наибольшее значеніе для нашей торговли съ Китаемъ среди всѣхъ относящихся къ этому пункту продуктовъ имѣютъ безспорно панты и кабарговая струя. Въ прежнія времена, когда бобры были еще обыкновенными, широко распространенными животными нашего отечества, бобровая струя занимала видное мѣсто на нашемъ рынкѣ, теперь-же и бобры исчезли, да и медицина, кстати, извѣрилась, повидимому, въ цѣлебность доставляемаго ими продукта.

Въ слѣдующихъ таблицахъ показаны цѣны какъ кабарговой струи, такъ и пантъ, а также размѣры вывоза струи въ Китай.

К а б а р г о в а я   с т р у я .

1776 г.	„	„	1 ф. 8—9 р.
1836 „	„	„	1 ф. 500 р.
1838 „	Якутская ярмарка,	штука 4—4 р.	50 к.
1840-е „	Киренскій округъ,	1 штука	5 р.
1846 „	8,600 штукъ,	штука 1 р. 50 к.—1 р.	65 к.
	Восточная Сибирь,	1 штука	1 р. 50 к.
1850 „	„	„	1 ф. 600 р.
1856 „	Приамурскій край,	шт. 1 р.	
1879 „	Якутская ярм.,	шт. 3 р.	20 к.
1890-е „	Верхотенскій округъ,	1 шт.	30—50 к.
1885 „	Якутская ярмарка,	4 р.	20 к.
1886 „	„	„	3 р. 80 к.
	Приамурскій край,	4 р.	
1887 „	Якутская ярмарка,	шт. 3 р.	85 к.
1888 „	„	„	5 р.
1889 „	„	„	5р.30к., 5р.50к., 5р.60к.
1890 „	„	„	4р.75к., 5р.50к., 5р.90к.

1891 г. Тункинский край, 50—70 к. за шт.  
 Якутская ярмарка, 4 р. 50 к.  
 1892 „ Приамурский край, 5 р.  
 Якутская ярмарка, 3 р. 3 р. 50 и 3 р. 60 к.  
 1893—95 „ „ „ 3 р. 20 к.  
 1894 „ „ „ 2 р. 70 к.

Таблица стоимости пантъ

Алтай.	1858 г. до 50 р. сер.	1865 г. 150 р.	1875 г. 40—100 р. пара.	1876 г. 30—150 р. пара.
	1879 г. пара=25—75 р. лань=50—150 р.	Конецъ 70 г. 4 р. фунтъ пара 50—60 р.	1880 г. Купцы скупали 15—50 р. пару.	1889 г. 60—240 р.п.; 12 р. ф.
	1890 г. Мариинск. окр. 76—250 р. пара.	1890 г. 4—6—8 р. ф. пара до 100 р. и болъе.	1890 г. Бійскій окр. 15 р. ф. 150—200 р. за одинъ рогъ (??).	
Восточная Сибирь.	1847 г. 100 р. сер.	1854 г. Китайцы даютъ 100—150 р. за пару.	1863 г. Въ Кяхтѣ свѣжіе пара 2—4 вершк.— 8—16 „	230 р. — 1½ р.— 5 р. 30—60 р.
	1866 г. Китайцы платятъ по 100—200 р. за пару.	1873 г. На ярмаркѣ отъ 50 до 70 р. домашн. мараловъ.	1889 г. 4 р. ф. съ	
	1892 г. 300 р. пара.	1895 г. 1 ф. стоитъ 5 р., прежде 10 р.		
Китай.	1859 г. Пара до 250 р. то что у насъ „ 350 „	60 р. 90—100 „	1889 г. Пара стоитъ 600 р.	
	1891 г. 1 ф.=11 лань=22 р.	1891 г. Въ Пекинѣ до 100 р. ф.		
Приамурскій и Уссурийскій край.	1855 г. пара 100—200 р. сер.	1867—69 г. пара 60, 80, 100 и 120 р. сер.	1886 г. пара 20, 75 и 250 р.	
	1888 г. Съ лобной костью 80—175 р. срѣзанные 80 р. (лучшіе).	1891 г. парадо 175 р.	1894 г. пара 50—200 р.	1895 г. парадо 150 р.

	1874 г.	1875 г.	1882—94 г.
	пара до 150 р.	24 пары=1,000 р. (41 р. пара).	50—60 р. пара
Семирѣченская область	1891 г.		
	Въ Кульджѣ . . . . .	100, 120 и 180 р. пара.	
	Иссык.-Кульскій у. . . . .	242 пары—4,337 р.	
	Джаркендскій у. . . . .	69 „ —2,270 „	
	1893 г.		
	Джаркендск. у. . . . .	13 шт. — 486 р.	
	Лепсинскій у. . . . .	97 паръ—5,189 „	
Върненск. у. . . . .	4 шт. — 31 „		
Пржевальскій у. . . . .	91 „ —2,910 „		

Кабарговая струя вывозилась исключительно черезъ Кяхту въ Китай. Въ „Обзорахъ вѣдшней торговли Россіи“ имѣются данныя за 1852—82 гг. Отпуски за этотъ промежутокъ времени представляются въ слѣдующемъ видѣ <sup>1)</sup>:

1853 г.	5,800 шт.	1861 г.	1,370 шт.	1869 г.	3,200 шт.	1877 г.	113 шт.
1854 „	71,200 „	1862 „	11,800 „	1870 „	8,800 „	1878 „	3,900 „
1855 „	81,200 „	1863 „	4,100 „	1871 „	6,900 „	1879 „	7,800 „
1856 „	14,400 „	1864 „	4,200 „	1872 „	3,900 „	1880 „	5,900 „
1857 „	63,800 „	1865 „	4,800 „	1873 „	6,200 „	1881 „	50 „
1858 „	17,100 „	1866 „	16,600 „	1874 „	7,500 „	1882 „	7,100 „
1859 „	16,700 „	1867 „	3,300 „	1875 „	2,000 „		
1860 „	12,300 „	1868 „	3,900 „	1876 „	5,300 „		

Максимум отпуска падаетъ на 1855 г., минимум—на 1881 г. Отпускъ, какъ это видно изъ разсматриваемаго ряда цифръ, сильно уменьшился по мѣрѣ приближенія къ 1882 году. Наименьшій вывозъ промежутка времени 1853—66 г. равнялся 4,100 штукъ; десять отпусковъ превышали каждый 10,000 шт., между тѣмъ, какъ въ періодъ 1867—82 г. не было ни одного отпуска равнаго 10,000 шт., наибольшій изъ нихъ былъ 8,800 шт., наименьшій—113—50 шт. Суммы отпусковъ по десятилѣтіямъ были слѣдующія:

1853—62 г.	1863—72 г.	1873—82 г.
308,000 шт.	59,700 шт.	45,800 шт.

Такимъ образомъ отпускъ перваго десятилѣтія (1853—62 г.) превосходилъ въ три раза отпускъ двухъ послѣдующихъ

<sup>1)</sup> Отпускъ 1852 г. выраженъ въ пудахъ и фунтахъ, почему и не вошелъ въ этотъ рядъ цифръ, гдѣ указано число струи.

десятилѣтій вмѣстѣ взятыхъ; отпускъ послѣдняго десятилѣтія былъ наименьшій.

Что касается размѣровъ нашего отпуска пантъ въ Китай, то у насъ положительно нѣтъ сколько нибудь приближающихся къ истинѣ данныхъ; во всякомъ случаѣ обороты торговли пантами измѣряются сотнями тысячъ рублей.

#### 10) Яйца птицъ.

Перечисляя продукты, доставляемые животными человѣку, нельзя обойти молчаніемъ яйца дикихъ птицъ, собираемыя мѣстами въ громадномъ количествѣ, о чемъ подробнѣе было сказано въ предыдущей главѣ.

Животныя, добываемыя промышленниками, утилизируются ими самими, либо же, въ огромномъ большинствѣ случаевъ, поступаютъ въ томъ или другомъ видѣ въ продажу. Часть проданной добычи идетъ на удовлетвореніе мѣстныхъ потребностей въ мясѣ, пушномъ товарѣ и т. п., но преобладающее количество назначается для отправки на ближайшія мелкія или на крупныя ярмарки, каковы Ирбитская, Якутская, Нижегородская, являющіяся главнѣйшими центрами торговли пушниной. Оттуда весь закупленный матеріаль распредѣляется между потребителями внутри Имперіи или же направляется за границу.

Въ предыдущей главѣ мы видѣли какъ трудно получить сколько нибудь точную цифру общаго размѣра добычи звѣрей и птицъ по всей Имперіи за отсутствіемъ соотвѣтствующихъ данныхъ; очень немного могутъ помочь въ этомъ отношеніи также и указанія на размѣры торговыхъ оборотовъ продуктами промысловой охоты; дѣйствительно часть этихъ продуктовъ, потребляемая самими промышленниками, а также сбываемая по мелочамъ мѣстнымъ жителямъ, по самому существу совершенно не поддается учету. Количество пушныхъ товаровъ, предъявленное въ извѣстномъ году на всѣхъ мелкихъ и крупныхъ ярмаркахъ, даетъ слишкомъ преувеличенное представленіе о размѣрахъ добычи, потому что большинство мелкихъ торговъ, базаровъ и ярмарокъ служатъ лишь посредствующими инстанціями для скупки товара и отправки его въ болѣе крупныя центры. Несправедливо также считать исключительными показателями размѣ-



ровъ добычи промысловыхъ животныхъ обороты однѣхъ только самыхъ крупныхъ ярмарокъ, каковы: Ирбитская, Якутская и Нижегородская; дѣйствительно, на нихъ хотя и сосредоточивается почти вся масса упромышленной пушнины но дѣло въ томъ, что одна изъ этихъ ярмарокъ, напр. Якутская, также, во-первыхъ, можетъ служить мѣстомъ закупки крупныхъ партій товара съ цѣлью перепродажи его на другой ярмаркѣ, Ирбитской или Нижегородской, во-вторыхъ же, нисколько не исключается возможность того, что закупленный на болѣе мелкихъ ярмаркахъ товаръ прямо идетъ на продажу внутри Россіи или за границу, минуя обычные крупные центры торговли пушниной; бываетъ и такъ, что товаръ, скупленный изъ первыхъ рукъ, при хорошо поставленномъ торговомъ предпріятіи, прямо идетъ за границу, совсѣмъ не появляясь ни на какихъ ярмаркахъ.

Теперь остается послѣдняя группа пушнаго товара, а именно, часть его, отправляемая за границу. Не взирая на то, что самый точный учетъ нашего заграничнаго отпуска вполне возможенъ, приходится положительно изумляться крайнему несовершенству способа регистраціи нашимъ таможеннымъ вѣдомствомъ вывозимаго изъ Россіи пушнаго товара, съ чѣмъ намъ придется познакомиться нѣсколько ниже.

Изъ всего только что изложеннаго ясно, что о приведеніи сколько нибудь точнаго числа промысловыхъ животныхъ и ихъ продуктовъ, потребляемыхъ внутри Россіи и отпускаемыхъ за границу, при настоящемъ положеніи дѣлъ и рѣчи быть не можетъ, такъ какъ никакихъ серьезныхъ попытокъ къ объединенію и систематизированію учета нашихъ торговыхъ оборотовъ пушниной, какъ внѣшнихъ, такъ и внутреннихъ, не предпринималось. Поэтому намъ ничего болѣе не остается, какъ только воспользоваться имѣющимъ въ нашемъ распоряженіи матеріаломъ, хотя и не вполне однороднымъ, но все же на основаніи котораго можно получить нѣкоторое представленіе о размѣрахъ одной изъ коренныхъ отраслей русской торговли.

Прежде чѣмъ приступить, однако, къ статистикѣ подобнаго рода, необходимо сказать нѣсколько словъ о тѣхъ общихъ условіяхъ, въ которыхъ находилась и находится наша торговля продуктами промысловой охоты.

Вскорѣ же послѣ покоренія Сибири, желая использовать неимоверныя количества пушнины, притекавшія оттуда <sup>1)</sup>, съ возможно большими выгодами для казны, правительство въ началѣ XVII столѣтія сдѣлало важный шагъ къ монополизированію торговли мягкой рухлядью, обязавъ промышленниковъ сдавать лучшую пушнину въ казну, подѣ страхомъ грозныхъ каръ за ослушаніе. Правительство пріобрѣтало мѣха, по словамъ Костомарова <sup>2)</sup>, слѣдующими способами:

1) Отъ инородныхъ подданныхъ, платившихъ мѣхами дань, называемую *ясакомъ*; эта дань или доставлялась самими инородцами начальствующимъ лицамъ того уѣзда, гдѣ они жили или же служилые люди посылаемы были въ юрты и приносили ясакъ воеводамъ, которые поручали выборнымъ торговымъ людямъ оцѣнивать мѣха и потомъ отправлять въ Москву.

2) Кромѣ ясака, воеводы получали отъ инородцевъ при платежѣ ясакомъ *поминки* мѣхами. Воеводы, какъ и служилые люди, законно могли принять ихъ, но не смѣли оставлять у себя, тѣмъ менѣе продавать, а должны были препроводить въ казну, откуда имъ выдавали деньги.

3) Торговцы, покупая мѣха въ Сибири, обязаны были давать въ казну десятого звѣря и притомъ самаго лучшаго; сверхъ того начальство могло у промышленниковъ и торговцевъ во всякое время отобрать въ казну мѣха, коль скоро они окажутся высшаго достоинства.

Кромѣ употребленія мѣховъ на царское жалованье, казна вела ими значительный торгъ. „Въ Москвѣ были казенныя лавки, гдѣ продавались мѣха. Казенные мѣха отправлялись въ Сѣверный портъ, а также промѣнивались грекамъ, армянамъ, персіянамъ, бухарцамъ на восточные товары“.

„Частная торговля мѣхами была чрезвычайно стѣснена совмѣстничествомъ власти. Русскіе купцы во многихъ мѣс-

---

<sup>1)</sup> Насколько дѣйствительно грандіозенъ былъ приливъ пушнины въ періодъ, слѣдовавшій за покореніемъ Сибири, видно изъ того, что черезъ 4 года спустя одна только казна ежегодно получала по 5,000 сороковъ (200,000 штукъ) соболей, 10,000 черныхъ лисицъ и 500,000 лучшихъ бѣлокъ. Съ дальнѣйшимъ покореніемъ Сибири количество добывавшейся мягкой рухляди достигло еще болѣе невѣроятныхъ размѣровъ (Краткій очеркъ о пушной промышленности въ Сибири 1896 г.).

<sup>2)</sup> *Костомаровъ Н.* Очеркъ торговли Московскаго Государства въ XVI и XVII столѣтіяхъ. Стр. 288—289.

тахъ не смѣли торговать въ юртахъ, а въ отдаленной Сибири хотя это и было дозволено, но не иначе, какъ послѣ сбора ясака и притомъ съ условіемъ отдавать въ казну лучшихъ звѣрей. Во многихъ мѣстахъ русскимъ промышленникамъ было вовсе запрещено самимъ заниматься звѣроловствомъ, а предоставлялось это занятіе однимъ инородцамъ, платившимъ ясакъ: это касалось до татаръ, остяковъ, вогуличей, чувашей. При Алексѣѣ Михайловичѣ купцы не имѣли права продавать мѣха высокаго достоинства, свыше 20 р. за пару и 300 р. за сотню по московской цѣнѣ. Запрещалось въ Сибири частнымъ торговцамъ отпускать мѣха въ другія государства, особенно въ Бухарію, откуда купцы пріѣзжали для закупки мягкой рухляди. Въ Европейской Россіи запрещалось продавать мѣха грекамъ, армянамъ, персіянамъ, потому что казна принимала на себя надѣленіе мѣхами торговцевъ этихъ народовъ. Что касается до торговли въ Архангельскѣ, то купецъ, отправляющій за границу мѣха, былъ стѣсненъ тѣмъ, что не смѣлъ продавать своихъ товаровъ, прежде чѣмъ не продадутся казенные; притомъ казенные были лучше и могли продаваться дешевле чѣмъ частные, поэтому купецъ всегда рисковалъ понести убытки. Иногда правительство устанавливало запрещенія торговать какими-нибудь изъ мѣховъ, напр. въ 1675 году запрещено было торговать голубыми и черными песцами и повсюду велѣно было у проѣзжихъ торговцевъ отбирать этого рода мѣха и выдавать за нихъ деньги. Такъ, въ числѣ указныхъ шести товаровъ при Алексѣѣ Михайловичѣ были соболи.

Частные торговцы пріобрѣтали мѣха посредствомъ мѣны съ инородцами въ Сибири и въ Сѣверной Россіи, мѣны дозволенной на гостинныхъ дворахъ, а въ отдаленной Сибири и въ юртахъ, и посредствомъ покупки отъ казны. Они сбывали мѣха внутри Россіи и вывозили въ Архангельскъ и Нарву. Нерѣдко мѣха привозили въ Архангельскъ не изъ Москвы, гдѣ было главное средоточіе мѣховой торговли, но прямо изъ Сибири по Двинѣ. Гости и торговцы, стѣсняемые коммерческимъ совмѣстничествомъ власти, умѣли изворачиваться въ свою пользу. Такъ торговцы въ Сибири давали воеводамъ взятки, и воеводы оставляли въ ихъ рукахъ лучшие мѣха, а въ казну отсылали мѣха худшаго достоинства, увѣряя, что лучше достоинствомъ доставленныхъ въ казну

не было; въ самой Москвѣ гости, бывъ призваны для оцѣнки казенныхъ мѣховъ, оцѣнивали казенные мѣха дороже, чѣмъ они стоили, а между тѣмъ сами торговали мѣхами и скупали въ Сибири мѣха посредствомъ своихъ агентовъ, успѣвавшихъ подкупать воеводъ и прибрѣтать для своихъ хозяевъ лучшіе мѣха. Такимъ образомъ у казны были мѣха похуже, чѣмъ у гостей, а казна должна была продавать ихъ дороже, чѣмъ гости. Эти злоупотребленія, однако, послужили еще къ большому стѣсненію мѣховой торговли. Въ 1697 году совершенно запрещено частнымъ торговцамъ покупать въ Сибири мѣха соболей и черныхъ лисицъ, а предоставлялось купцамъ, желающимъ вести этого рода торгъ, и внутри и вывоза за границу, не иначе, какъ купивъ мѣха въ казнѣ“.

Вслѣдствіе ясно выраженнаго стремленія правительства сосредоточивать въ своихъ рукахъ возможно большее количество пушнины съ цѣлью монополизированія торговли ею, въ казнѣ накоплялись громадныя запасы мягкой рухляди—остатки отъ внутренняго потребленія и вывоза въ Турцію, Персію и Бухару, не имѣвшихъ соотвѣтствующаго рынка для сбыта до самаго начала торговыхъ сношеній съ Китаемъ. Анонимный авторъ очерка пушной промышленности въ Сибири <sup>1)</sup> приводитъ относительно исторіи нашей торговли съ Китайской Имперіей слѣдующія данныя. Серьезныя попытки завязать постоянныя торговыя сношенія съ неподатливымъ соудомъ, начавшіяся съ нашей стороны въ концѣ XVI столѣтія, завершились заключеніемъ Нерчинскаго договора въ 1689 году, послѣ чего, первые 60 лѣтъ вся торговля Россіи съ Китаемъ монополизировалась правительствомъ и ограничивалась вывозомъ изъ Россіи одной только пушнины. Цѣлые караваны казенной мягкой рухляди отправлялись изъ Москвы въ Пекинъ, причемъ, если у казны не хватало своего товара, то его одолжали у купцовъ и платили имъ по возвращеніи каравана вдвое. Участіе въ торговлѣ частныхъ купцовъ хотя и не возбранялось, такъ какъ они могли или присоединяться къ казеннымъ караванамъ или же ѣздить въ Ургу, гдѣ былъ открытъ погранич-

---

<sup>1)</sup> Краткій очеркъ о пушной промышленности въ Сибири. Изданіе А. И. Громовой. Москва. 1896 г. Написано для Всероссийской Нижегородской выставки.

ный пункт мѣны, но въ началѣ караванной торговли было слабо. Вскорѣ же, однако дѣло начало принимать иной оборотъ; частная инициатива не упустила случая воспользоваться отрицательной стороною казенной торговли—шаблонностью, недостаткомъ быстроты въ оборотахъ, высотой казенныхъ цѣнъ и друг. Послѣ ряда попытокъ со стороны правительства разными искусственными мѣрами удержать за собою выгоды казеннаго торгова съ Китаемъ, оно нашло въ концѣ концовъ болѣе цѣлесообразнымъ предоставить всю торговлю съ китайцами частнымъ лицамъ, вслѣдствіе чего въ 1762 году было отмѣнено хожденіе казенныхъ каравановъ въ Пекинъ. Съ тѣхъ поръ Кяхта получаетъ значеніе главнаго пограничнаго торговаго пункта. Оставивъ въ сторонѣ разсмотрѣніе разныхъ способовъ веденія торговли частныхъ купцовъ съ китайцами послѣ 1762 года, приведу лишь данныя, сообщенныя тѣмъ же авторомъ, о постепенной утратѣ пушниною первенствующаго значенія въ ряду прочихъ товаровъ, вывозимыхъ въ Китай.

Такъ, до 1790 г. цѣн. пушн. достиг. 85% } всего отпуска въ Китай  
 1800 „ „ „ „ 70% }

Въ 10-хъ и 20-хъ годахъ нашего вѣка мѣха постепенно начали вытѣсняться на китайскомъ рынкѣ мануфактурными товарами, причемъ въ короткій сравнительно срокъ, къ концу тридцатыхъ годовъ, цѣнность отпуска послѣднихъ превышала цѣнность пушнины уже почти въ два раза. Послѣ этого размѣры ежегодныхъ нашихъ отпусковъ мягкой рухляди въ Китай, какъ мы это увидимъ ниже при обзорѣ внѣшней торговли Россіи, быстро стали уменьшаться.

По даннымъ анонимаго автора торжество мануфактурныхъ и прочихъ товаровъ надъ мягкой рухлядью на китайскомъ рынкѣ выражается слѣдующими числами.

	Цѣнность отпуска въ рубляхъ, въ годъ.				
	1824—38 г.	1836—40 г.	40-е годы.	1871—75 г.	90-е гг.
Мягкой рухляди . .	3.337,001	2.885,737	1.500,000	500,000	350,000
Мануфактурныхъ товаровъ . . . . .	3.242,815	5.464,683	—	—	—

Такимъ образомъ окинувъ бѣглымъ взглядомъ нашу торговлю мягкой рухлядью въ ея прошломъ, мы узнали, что въ исторіи ея различаются два періода—первый, закончив-

шійся въ 1762 году—періодъ правительственной монополіи и второй, продолжающійся до нашихъ дней—періодъ свободного торгоа пушниной. Первый періодъ характеризуется стремленіемъ правительства устранить по мѣрѣ возможности вредную для него конкуренцію частной инициативы въ дѣлѣ торговли пушниною, и вытекающей изъ этого подробной регламентаціей способовъ производства купли, продажи, и даже сортовъ пушнаго товара, допускаемыхъ въ торговыхъ оборотахъ частныхъ купцовъ. Система эта, дававшая въ началѣ громадныя барыши, но въ принципѣ ложная, не могла устоять передъ цѣлымъ рядомъ условій, подтачивающихъ ее въ самомъ основаніи, каковы, съ одной стороны, недобросовѣстность лицъ, завѣдывавшихъ скупкой пушнины, рутинность и медлительность торговыхъ сдѣлокъ, а съ другой, воспользовавшаяся этими отрицательными сторонами казенной торговли личная предприимчивость и изобрѣтательность купцовъ.

Разъ правительство убѣдилось въ несостоятельности и нежизнеспособности прежней системы казеннаго торгоа пушниной, всякая регламентація частной торговли сдѣлалась анахронизмомъ; теперь всякій волею покупать и продавать все, что ему угодно и гдѣ ему угодно.

Превосходство свободного торгоа передъ монопольнымъ, составляетъ аксіому въ сферѣ экономическихъ явленій; въ разсматриваемомъ нами случаѣ, сама жизнь доказала это, заставивъ насъ отречься отъ прежней системы. Съ точки зрѣнія интересовъ самой торговли и лицъ ею занимающихся, полная свобода производства всевозможныхъ операцій, на наличныя деньги, или въ кредитъ является основнымъ условіемъ для ея преуспѣянія и развитія. Но въ торговлѣ пушниною, кромѣ чисто коммерческой стороны дѣла необходимо принимать въ расчетъ еще одно обстоятельство, вытекающее изъ самага свойства интересующаго насъ объекта—пушнины, какъ продукта промысловой охоты.

Пушнина, прошедшая много рукъ, попавшая на міровой рынокъ и ставшая предметомъ крупныхъ торговыхъ предприятий, ничѣмъ не отличается отъ всякаго другаго товара; успѣхъ или неудача крупныхъ оборотовъ мягкой рухлядью, внутреннихъ или международныхъ, зависитъ отъ цѣлой массы условій, сопутствующихъ всякому крупному коммерческому

предпріятію, и потому мало для насъ интересныхъ; ни размѣры торговыхъ операцій, ни барыши или убытки крупныхъ мѣховщиковъ, въ большинствѣ случаевъ получающихъ товаръ быть можетъ изъ пятыхъ или десятыхъ рукъ, разъ эти явленія зависятъ не отъ измѣнившагося спроса на мѣхъ извѣстнаго животнаго, а отъ постороннихъ причинъ, никакого вліянія на ходъ промысловой охоты оказывать не могутъ, почему предоставленіе возможно полной свободы для всесторонняго развитія этой одной изъ важнѣйшихъ отраслей нашей торговли, весьма желательно. Но не эта чисто коммерческая сторона вопроса о пушной торговлѣ можетъ насъ интересовать, намъ важно познакомиться съ той отраслью ея, отъ которой зависитъ придать то или другое направленіе промысловой охотѣ; а таковою безспорно является приобрѣтеніе пушнаго товара изъ первыхъ рукъ. Дѣйствительно, промысловая охота на пушныхъ звѣрей процвѣтаетъ исключительно въ мѣстностяхъ глухихъ, чрезвычайно малонаселенныхъ, дикихъ, удаленныхъ на многія сотни, даже тысячи и болѣе верстъ отъ крупныхъ, подчасъ даже вообще отъ какихъ-бы то ни было городовъ и селъ.

Въ самыхъ худшихъ условіяхъ въ этомъ отношеніи находятся сибирскіе бродячіе инородцы, обитающіе въ тундрахъ и глухой тайгѣ, т. е. въ предѣлахъ совершенно не затронутой культурою полосы Сибири. Хорошо если промышленнику имѣется возможность, сдѣлавъ привычный для него конецъ въ нѣсколько сотъ верстъ, попасть хоть разъ въ годъ въ какой нибудь поселокъ на торгъ, сбыть тамъ кому нибудь изъ скупщиковъ свою пушнину и закупить самаго необходимаго для себя — пороху и свинцу, а также муки, сухарей, сахару и кое чего для домашняго обихода; тамъ онъ можетъ получить нѣкоторое представленіе о существующихъ цѣнахъ на товаръ, можетъ случайно наткнуться на конкурентовъ по скупкѣ пушнины и сбыть ее чуть подороже обычнаго; но вѣдь очень многіе лишены даже этого и всецѣло находятся во власти скупщиковъ, объѣзжающихъ въ извѣстное время года улусы и юрты инородцевъ, забирающихъ у нихъ товаръ и доставляющихъ предметы первой необходимости. Вотъ именно эта-то сторона торговли пушной и находится у насъ въ невозможныхъ условіяхъ. Правительство, отрѣшившись отъ монопольнаго торга мягкой

рухлядью, совершенно перестало вмѣшиваться въ торговья дѣла частныхъ лицъ и съ тѣхъ поръ, мало по малу, вся Сибирь покрылась сѣтью микроскопическихъ по сравнению съ ея общимъ пространствомъ участковъ, въ предѣлахъ каждаго изъ которыхъ всеильно властвуетъ кулакъ—скупщикъ на полныхъ правахъ монополиста, высасывающій всѣ соки изъ несчастныхъ звѣролововъ своего района. Вотъ гдѣ все зло современной торговли пушниной, язва, въ корнѣ подтачивающая не только экономическій бытъ обездоленнаго населенія, но и самый охотничій промыселъ, а слѣдовательно готовящая будущимъ поколѣнιάмъ цѣлыхъ племенъ, живущихъ исключительно только звѣроловствомъ, крайне печальную судьбу. Во многихъ малонаселенныхъ мѣстахъ Сибири не законъ объ охотѣ нуженъ, онъ тамъ будетъ мертвою буквою, а возможно скорое и энергичное урегулированіе тѣхъ чудовищно-ненормальныхъ условій, въ которыхъ находится сбытъ продуктовъ охоты и снабженіе промышленниковъ предметами первой необходимости. Тогда только возможно будетъ воздѣйствовать на населеніе и заставить его завести порядокъ въ своемъ промысловомъ хозяйствѣ. О какихъ соблюденіяхъ сроковъ можетъ быть рѣчь, если звѣроловъ долженъ обязательно къ опредѣленному сроку добыть извѣстное количество животныхъ такихъ-то породъ, потому — что на немъ лежитъ долгъ за забранные впередъ предметы первой необходимости, долгъ, переходящій чуть не по наслѣдству отъ дѣда къ отцу, отъ отца къ сыну, постоянно нарастающій, навѣки кабалащій свою жертву и положительно парализующій всякое стремленіе ея улучшить свое экономическое положеніе. Даже при наличности нѣсколькихъ скупщиковъ, промышленникъ лишенъ возможности продать свой товаръ другому, на болѣе выгодныхъ условіяхъ, такъ какъ на немъ записано много въ долговой книгѣ у своего благодѣтеля, новый купецъ можетъ на слѣдующій годъ не пріѣхать, а старый тогда уже ни за что не отпуститъ никакихъ товаровъ и ему придется лишь одно—умирать съ голоду, не имѣя ни пороху, ни хлѣба; да кромѣ того, у постоянныхъ скупщиковъ, нерѣдко совмѣстно дѣйствующихъ въ одномъ районѣ, настолько развита солидарность, что они дѣлятъ между собою все населеніе и каждый обираетъ своихъ, отказываясь вести торговья дѣла съ жертвами своихъ одно-



кашниковъ. Однимъ словомъ, все коренное промысловое населеніе находится въ полной кабальной зависимости отъ скупщиковъ. Система, при помощи которой послѣдніе закрѣпощаютъ населеніе, въ сущности одинаковая на всемъ пространствѣ отъ Урала или, пожалуй, даже отъ Бѣлаго моря до Великаго океана, и разнящаяся только въ деталяхъ, въ зависимости отъ мѣстныхъ условій, состоитъ въ слѣдующемъ. Во первыхъ, такъ какъ скупщикъ пушнины является въ то же время и поставщикомъ разныхъ предметовъ первой необходимости, то и „торговля“, если только можно назвать подобныя операціи такимъ именемъ, оказывается мѣнвою, причемъ всѣ выгоды находятся, конечно, на сторонѣ пріѣзжаго купца. Въ мѣстахъ совсѣмъ удаленныхъ отъ населенныхъ мѣстъ, пушнина идетъ обыкновенно по одной постоянной цѣнѣ, а тамъ, гдѣ есть возможность населенію узнать о ярмарочныхъ цѣнахъ, разницы въ колебаніяхъ хотя и принимаются въ расчетъ, но это наверстывается повышеніемъ цѣнъ на привозимые продукты. Товаръ привозится въ обмѣнъ на шкуры самый плохой, а засчитывается по цѣнѣ вдвое—втрое дороже настоящей. При этой системѣ промышленникъ увѣренъ, что онъ выгодно вымѣнялъ свой товаръ, такъ какъ купецъ оцѣнилъ его высоко, и на соотвѣтственную сумму отпустилъ товаровъ, въ то время какъ, въ дѣйствительности, его шкуры пошли въ 5—8 разъ дешевле оцѣнки. Искусственное повышеніе цѣнъ на пушной товаръ въ глазахъ промышленниковъ имѣетъ цѣлю воспрепятствовать кому нибудь другому завести торговыя сношенія съ ними на болѣе добросовѣстныхъ началахъ; всякій посторонній, желающій купить шкуры прямо у промышленника, долженъ выплачивать несоотвѣтственно высокія цѣны, такъ какъ дешевле онъ ихъ не уступить, помня оцѣнку постояннаго скупщика. Такая система устраняетъ всякую возможность вторженія чуждыхъ элементовъ въ область, занятую монополистомъ. Но этого еще мало. Въ рукахъ купца есть еще одно могущественное средство къ достиженію своихъ цѣлей—это водка. За водку полудикій инородецъ сдѣлаетъ все, отдастъ послѣднее свое достояніе, вслѣдствіе чего за купцомъ кромѣ товаровъ ѣдетъ обыкновенно и транспортъ водки.

Случается такъ, что, видя всю безысходность своего положенія, даже крайне честные по натурѣ своей инородцы рѣ-

шаютъ пускаться на хитрость—прячуть куда нибудь болѣе цѣнную часть своей добычи передъ прїѣздомъ купцовъ-заимодавцевъ, оставляя для нихъ лишь незначительное количество пушнины, въ надеждѣ куда нибудь сбыть припрятанное подороже. Зная это скупщики стараются нагрять внезапно, чтобы застать промышленниковъ врасплохъ. Но это не всегда удается. Тогда опытный купецъ, послѣ долгихъ увѣреній и клятвъ промышленника, что ловъ былъ неудачный, смекая въ чемъ дѣло, вынимаетъ какъ-бы случайно бутылку водки и подноситъ стаканчикъ своему клиенту, у котораго при видѣ драгоцѣннаго нектара, глаза заблестали; много-ли надо непривычному человѣку—стаканчика два-три и... загулялъ нашъ бѣдный промышленникъ. Забыты всѣ лишешя, невзгоды, перенесенныя на сорокаградусномъ морозѣ во время охоты за разнымъ звѣремъ, забыто цѣною какихъ невѣроятныхъ усилій добыты шкурки, утаенныя отъ купца и тщательно схороненныя гдѣ нибудь поблизости; самъ купецъ кажется такимъ близкимъ, дорогимъ сердцу человѣкомъ, завезшимъ къ нему драгоцѣнный напитокъ. Языкъ и руки развязываются, на сцену появляется лучшая запрятанная пушнина, расхоронившійся промышленникъ требуетъ уже самъ за свой счетъ новую и новую бутылку; тутъ-же кстати купецъ производитъ окончательные расчеты и записи въ долговую книгу, поминутно ошибаясь и удваивая количество забранныхъ товаровъ и выпитой водки... И не вдомекъ тогда несчастному промышленнику, что въ эту минуту быть можетъ рѣшается судьба его внука или правнука; что за послѣднее время звѣри становятся все меньше и меньше, долгъ-же его, напротивъ, все растетъ и растетъ. Въ послѣдніе годы уже трудно было добыть то количество шкуръ, какое съ него требуетъ купецъ, а въ будущемъ будетъ еще труднѣе. Придется наготовить побольше ловушекъ и усерднѣе заняться ловомъ, т. е., другими словами, еще болѣе затруднить себѣ добычу звѣря въ будущемъ.

Разъ купецъ достигъ своей цѣли, праздникъ кончается, и захмѣлѣвшій промышленникъ сваливается тутъ-же гдѣ нибудь въ юртѣ. Первый ѣдетъ дальше продѣлывать тотъ-же маневръ съ его сосѣдомъ, а второй, проспавшись, пробуждается и снова принужденъ бываетъ вернуться къ своимъ главнымъ занятіямъ — наловить во что-бы то ни стало

опредѣленное количество звѣрей, дабы настолько уменьшить сумму долга, чтобы купецъ не отказалъ въ будущемъ снабдить его необходимыми товарами.

Изъ только что приведеннаго кажется ясно, что никакія усилія частныхъ добросовѣстныхъ торговцевъ, а тѣмъ болѣе самихъ инородцевъ, не могутъ освободить послѣднихъ изъ подъ власти этой тысячеглавой гидры человѣческой алчности; единственно кто можетъ помочь въ данномъ случаѣ—это только правительство, цѣлымъ рядомъ мѣръ, заключающихся въ созданіи возможно большаго количества торговъ и ярмарокъ въ пору, удобную для сбыта пушнины, запрещеніи покупки послѣдней внѣ этихъ ярмарокъ, т. е. въ юртахъ бродячихъ инородцевъ, а равно и строгому преслѣдованію безъ того недозволенной уже продажи вина внѣ селеній; устройствѣ на этихъ ярмаркахъ казенныхъ складовъ пороха, свинца, пуль, дробы, промысловаго оружія, необходимыхъ съѣстныхъ припасовъ, матерій и предметовъ домашняго обихода, съ небольшою надбавкою стоимости ихъ, для того чтобы операція окупалась. Въ мѣстахъ настолько глухихъ, гдѣ трудно ожидать на ярмаркахъ привлеченія многихъ конкурентовъ, надо устроить казенную покупку пушнины и продажу ея на мѣстѣ или въ другомъ городѣ съ аукціоннаго торга. Необходимо также въ возможно широкихъ размѣрахъ открыть кредитъ инородцамъ въ малонаселенныхъ мѣстахъ въ видѣ выдачи ссудъ пищевыми продуктами или прочими товарами и подвергнуть хоть какому-нибудь контролю кабальныя записи.

При такихъ только условіяхъ возможно надѣяться съ одной стороны улучшить бытъ инородцевъ звѣролововъ, а съ другой, вмѣстѣ съ тѣмъ, и регулировать само промысловое хозяйство. Что практикующаяся система скупки пушнаго товара имѣетъ несомнѣнную связь съ усиленнымъ истребленіемъ животныхъ видно изъ того, что не смотря на повсемѣстныя многочисленныя жалобы, подтверждаемыя официальными данными объ уменьшеніи количества промысловыхъ звѣрей и птицъ, влекущемъ за собою оставленіе многими промышленниками своего роднаго промысла, привозъ шкуръ на главныя ярмарки въ общемъ не только не уменьшается, но даже по нѣкоторымъ отдѣламъ увеличивается; болѣе интенсивная охота при общемъ уменьшеніи количества дичи—явленіе въ

высшей степени ненормальное, неизбежно доведущее промыселъ до полного разстройства. При существующей системѣ, скупщикъ заинтересованъ въ получкѣ отъ промышленника возможно большаго количества шкуръ, котораго онъ побуждаетъ къ этому разными искусственными мѣрами, промышленникъ-же, въ большинствѣ случаевъ, нуждается только въ приобрѣтеніи самаго необходимаго. Если въ казенномъ складѣ инородецъ будетъ получать все для него нужное за половинную противъ прежняго цѣну, да кромѣ того, если, у него не будутъ принимать мѣха на аукціонъ свыше опредѣленнаго количества, устанавливаемаго мѣстными изслѣдованіями, (при воспрещеніи скупать пушнину въ юртахъ), то безъ всякаго сомнѣнія, этимъ самымъ будетъ положено первое основаніе къ урегулированію промысловой охоты и въ малонаселенныхъ мѣстностяхъ. Вторымъ шагомъ будетъ уже проведеніе идеи запретныхъ сроковъ въ средѣ бродячихъ инородцевъ, по отзывамъ многихъ наблюдателей, отличающихся мягкимъ нравомъ и исполняющихъ приказаніе начальства. Слѣдуетъ только создать условія, при которыхъ они безъ особаго ущерба для себя могли-бы выполнять законныя требованія.

Что современныя экономическія условія, въ которыхъ живутъ народы сѣверной полосы Сибири, не только далеки отъ идеала, но, какъ мы уже видѣли выше, и о чемъ свидѣтельствуютъ многіе авторы, прямо таки невозможны и неминуемо ведутъ ихъ къ полному обнищанію и даже вымиранію, не подлежатъ сомнѣнію. Прекрасная характеристика безнадежнаго положенія жителей одного изъ подобныхъ обиженныхъ Богомъ уголковъ нашего отечества, даетъ авторъ статьи „Туруханскій край и его судьба“ (1887 г.), выдержку изъ которой я и приведу здѣсь.

Туруханскій край занимаетъ площадь болѣе  $1\frac{1}{2}$  милліоновъ квадратныхъ верстъ, орошается рѣками Енисеемъ, Тазомъ и Нижнею Тунгуской, имѣетъ съ небольшимъ 9,000 человекъ населенія, что составитъ въ среднемъ по 1 жителю на 3 кв. мили. Дѣлится весь край на три округа:

- 1) Южный—*Верхне-Имбатскій*—1,540 ч. русскихъ и 869 ч. остяковъ и тунгусовъ.
- 2) *Тазовскій*—по бассейнѣ рѣки Таза—19 русскихъ, 983 остяковъ и юраковъ.

з) *Дудинскій*—Низовья Енисея и Б. и Малая Тундры—  
780 русскихъ и 4,782 ч. якутовъ, тунгусовъ и само-  
ѣдовъ.

Населеніе ведетъ самый скудный, убогій образъ жизни. Главнымъ средствомъ къ существованію является *рыбный* промыселъ для русскаго и отчасти инородческаго населенія, и *пушной* для инородцевъ. Земледѣліе и даже скотоводство (конечно кромѣ оленеводства) немислимо вслѣдствіе продолжительности зимы. Огородничество развито очень слабо. Долина верхняго Таза пожалуй и удобна для заселенія и земледѣлія, но, по неимѣнію путей сообщенія, и она не заселена. Промыслы и другіе случайные доходы (извозъ, мелкіе заработки) не могутъ обезпечить населенія и русскіе крестьяне безъ посторонней помощи едва-ли могутъ существовать въ Туруханскомъ краѣ.

Средній *годовой* доходъ жителя отъ всѣхъ занятій равняется:

Въ Верхне-Имбатскомъ округѣ . . . . .	9 р. 06 к.
„ Тазовскомъ . . . . .	3 „ 29 „
„ Дудинскомъ . . . . .	4 „ 90 „

Само собою разумѣется, что за уплатой податей и недоимокъ прежнихъ лѣтъ, этого дохода не станетъ на самыя настоятельныя нужды.

Доходъ отъ пушнаго промысла въ 1884—85 годахъ доходилъ въ Тазовскомъ и Верхне Имбатскомъ округахъ—3,600 р. и въ Дудинскомъ 6,000 р., причемъ авторъ прибавляетъ, что съ каждымъ годомъ цифра эта будетъ падать, такъ какъ уменьшеніе количества пушныхъ звѣрей идетъ довольно быстро. Для продовольствія края были учреждены въ 1820 г. хлѣбные магазины, но смотрителя, распорядители и вахтера создали цѣлую систему злоупотребленій съ цѣлью эксплуатаціи населенія—записывали ссуды на умершихъ и совершенно не существовавшихъ лицъ, а недоимки раскладывали на остальныхъ. Особенно на руку этимъ грабителямъ была оспа 1848 года. Въ началѣ 70-хъ годовъ магазины стали закрывать и населеніе, особенно инородческое, дошло до полного обнищанія. Началось съ того, что, не имѣя хлѣба, инородцы вынуждены были постепенно рѣзать своихъ оленей, и тѣ, у кого ихъ было немного, попали вскорѣ-же въ

самое безвыходное положеніе, какое только можно себѣ представить — они должны были на крайнемъ сѣверѣ осѣсть на одномъ мѣстѣ, не имѣя возможности передвигаться, а потому и заняться звѣринымъ промысломъ. Тутъ-то и пришлось имъ испить всю чашу бѣдствій до дна; дѣло доходило у тазовскихъ остяковъ, потерявшихъ всѣхъ своихъ оленей и находившихся въ самыхъ худшихъ условіяхъ до того, что мучимые голодомъ они попадали другъ друга. Дудинскіе остяки живутъ немного лучше, такъ какъ у нихъ остались еще олени; они занимаются звѣроловствомъ и ведутъ мѣновой торгъ съ пріѣзжающими къ нимъ торговцами. Торговцы-же эти, никто иные, какъ потомки разбогатѣвшихъ вахтеровъ и смотрителей хлѣбныхъ запасныхъ магазиновъ, имѣющіе стада оленей головъ по 100—200. Каковъ этотъ торгъ—мы видѣли выше, сейчасъ-же мы познакомились нѣсколько съ тѣми, кого они эксплуатируютъ. Приведемъ-же рядъ цифръ, взятыхъ у автора цитируемаго очерка, чтобы получить представленіе о томъ, во что обходятся жителю пустыняго сѣвера предметы первой необходимости. Во первыхъ, надо замѣтить, что въ тѣхъ краяхъ постоянной мѣновой единицей служить шкура взрослого песца, цѣнная купцомъ въ 1 р. 50 к., въ то время какъ ей цѣна 2 р. 50 к.

1 пудъ хлѣба стоитъ  $1\frac{1}{2}$ —2 шкуры = 3 р. 75 к.—5 р.

1 кирпичъ чая стоитъ 2 шкуры = 5 р. вмѣсто 1 р. 20—1 р. 40 к.

$\frac{1}{4}$ аршина толстаго сукна—1 шкура . . .	}	= 2 р. 50 к.
1 бутылка водки (разбавл. водой)—1 шкура . . .		
1 фунтъ пороху—1 шкура . . . . .		

Простой березовый шестъ, необходимый при ѣздѣ на оленяхъ, обходится остяку въ 2 руб.

Не слѣдуетъ думать однако, что Туруханскій край является какимъ нибудь исключеніемъ — вовсе нѣтъ. Передъ мною лежатъ статьи за разные годы и касающіяся разныхъ мѣстъ Сибири, Тобольской губерніи, Восточной Сибири, Пріамурскаго края, Камчатки <sup>1)</sup> — и всюду одна и та-же грустная картина—вѣчная кабалная зависимость промышленника отъ мѣстнаго скупщика монополиста; не

---

<sup>1)</sup> Авторы: Щукинъ, Васильевъ, А. С. Ш., Тимофеевскій, К., и другіе.

все-ли равно для него кто-бы ни былъ послѣдній—китаецъ, еврей, русскій или свой-же братъ разжирѣвшій тунгусъ или якутъ, подружившійся съ русскимъ купцомъ и попавшій въ число его агентовъ по скупкѣ пушнаго товара.

Чтобы приведенныя выше размѣры стоимости предметовъ первой необходимости въ Тункинскомъ краѣ не показались исключительными, прилагаю табличку цѣнъ, существовавшихъ въ Камчаткѣ въ началѣ 80-хъ годовъ (Тимофѣевскій, 1886 г.).

Чистый годовою доходъ одного промышленника авторомъ исчисляется въ 6 р. 32 к.

Мука бѣлая первый сортъ—1 пудъ . . . . .	6 р. — к.
Сахаръ 1 ф. . . . .	— „ 60 „
Свѣчи сальныя 1 ф. . . . .	— „ 40 „
„ стеариновыя 1 ф. . . . .	1 „ — „
Мыло 1 ф. . . . .	— „ 50 „
Ситецъ русскій и американскій 1 аршинъ. . . . .	— „ 50 „
1 бутылка керосину . . . . .	— „ 50 „

Вліяніе скупщиковъ разныхъ продуктовъ промысловой охоты сказывается не въ одномъ только эксплуатированіи мѣстнаго населенія; они имѣютъ могущественное вліяніе на ходъ и направленіе промысловой охоты; давая минимальныя цѣны они заставляютъ промышленника убивать звѣрей и птицъ въ массовомъ количествѣ; предъявляя спросъ на новые сорта товаровъ, они возбуждаютъ къ жизни несуществовавшіе до тѣхъ поръ промыслы, не предусмотрѣнные закономъ. Для примѣра вспомнимъ какъ быстро развился у насъ промыселъ на шкурки мелкихъ птицъ для дамскихъ шляпъ.

Въ особенности плохо приходится звѣрю и птицѣ въ изобилующихъ ими мѣстахъ, не охраняемыхъ законами объ охотѣ, разъ туда пробрался хищникъ-торговецъ и создалъ новый промыселъ—все выбивается до тла. Въ такихъ то именно условіяхъ находится въ настоящее время, какъ я уже упоминалъ въ введеніи, полоса вдоль Сибирской желѣзной дороги. Хотя во многихъ пунктахъ культурной полосы Сибири промысловая охота потеряла уже свое значеніе, но въдъ въ ней водится много всякаго рода птицъ и звѣрей не составлявшихъ прежде объекта охоты за немѣннимъ сбыта, теперь-же, съ проведеніемъ желѣзной дороги, навѣрное на

нихъ возникнетъ спросъ и снова откроется широкое поле для изобрѣтательности скупщиковъ и опустошительной дѣятельности промышленниковъ.

Полферовъ, хорошо знакомый съ нравами киргизовъ и состояніемъ охоты въ Тургайской области, высказываетъ сильныя опасенія по поводу судьбы пернатыхъ ея обитателей въ случаѣ проникновенія въ нѣкоторые глухіе уголки хищника прасола до введенія въ краѣ закона объ охотѣ.

Принимая во вниманіе только что сказанное, мнѣ кажется, нельзя не придти къ заключенію, что при желаніи регулировать охотничій промыселъ въ Сибири, надо начать именно съ этого конца, т. е. помимо распространенія на нее дѣйствія закона объ охотѣ, парализовать по мѣрѣ силъ и возможности развращающее вліяніе на мѣстное населеніе цѣлаго класса скупщиковъ и потребителей продуктовъ недозволенной охоты; за ними гораздо осуществимѣе надзоръ нежели за самими промышленниками и карать ихъ удобнѣе. Разъ не будетъ возможности сбыть незаконную добычу, исчезнетъ и всякій поводъ къ занятію несвоевременнымъ или запрещеннымъ промысломъ.

Пушной товаръ и другіе продукты охотничьяго промысла, какъ мы видѣли, въ огромномъ большинствѣ случаевъ сбываются мелкимъ скупщикамъ, своимъ же односельчанамъ, а чаще наѣзжающимъ со стороны въ опредѣленные сроки, и рѣже доставляются самими промышленниками прямо на торги, базары и ярмарки. Мелкіе скупщики эти везутъ либо самостоятельно свой товаръ на ярмарку или же перепродаютъ его другимъ покрупнѣе или сдаютъ хозяину, у котораго они состоятъ агентами, и т. д. Нерѣдко крупный торговецъ заправляетъ при помощи цѣлаго штата агентовъ различнаго порядка, всѣми промыслами извѣстнаго района.

Такъ или иначе пушнина въ концѣ концовъ поступаетъ обыкновенно на мелкую мѣстную ярмарку, служащую передаточной инстанціей, или же прямо на одну изъ крупныхъ—Якутскую, Ирбитскую или Нижегородскую. Оттуда она закупается большими партіями, идетъ въ Москву, Петербургъ, расходится по Россіи для внутренняго употребленія, а значительная часть ея направляется также за границу, причемъ главными центрами международной мѣховой торговли являются Лондонъ и Лейпцигъ. Какъ внутренній спросъ пуш-



нины разныхъ сортовъ, такъ и внѣшняя торговля ею подвержены всевозможнымъ колебаніямъ главнымъ образомъ въ зависимости отъ моды; вывозъ мягкой рухляди направлявшійся въ XVII—XVIII столѣтіяхъ преимущественно по Китайской границѣ, за послѣднее время производится преимущественно по Европейской. Такъ какъ анализированіе причинъ руководящихъ направлениемъ заграничнаго сбыта и вообще международного торго пушниною, не имѣя прямого касанія къ промысловой охотѣ, выходитъ за предѣлы программы настоящаго „Обзора“, то мнѣ остается только для довершенія картины русскихъ торговыхъ оборотовъ пушниною, привести данныя о размѣрахъ привоза мягкой рухляди на главнѣйшія ярмарки и вывоза ея за границу.

---

Таблица I. (Ирбитская ярмарка) взята цѣликомъ изъ „Краткаго очерка о пушной промышленности въ Сибири“. Изданіе А. И. Громовой для Нижегородской Всероссійской Выставки 1896 года.

Таблица II. (Якутская ярмарка). Данныя за 1850—59 годъ заимствованы изъ „Памятной книжки Якутской области“ за 1869 г., а за 1885—94 г.—изъ „Извѣстій Сибирск. Отд. И. Р. Г. О.“. Т. XIX—XXV (Пихтинъ) и газеты „Сибирь“ за 1886 г.

Таблица III. (Нижегородская ярмарка). Данныя выбраны самостоятельно изъ „Вѣдомостей о товарахъ, бывшихъ въ привозѣ и продажѣ по Нижегородской ярмаркѣ въ — г.“ хранящихся въ архивѣ Министерства Финансовъ.

Таблица IV. (Обдорская ярмарка). Изъ „Тобольскихъ Губернскихъ Вѣдомостей“ и газеты „Сибирь“.

---

І. П р и в о з ъ п у ш н и н ы  
(число штукъ и стоимость въ руб.)

	1881 г.		1882 г.		1883 г.		1884
	Колч.	Цѣна.	Колч.	Цѣна.	Колч.	Цѣна.	Колч.
Бѣличьяго хв. . .	400 п.	22,000	300 п.	32,500	450 п.	37,000	500 п.
Бѣлки . . . . .	3.415,000	1.028,500	4.050,000	1.087,000	3.125,000	?	3.300,000
Зайчины . . . . .	1.000,000	220,000	500,000	105,000	1.000,000	240,000	1.500,000
Кошки . . . . .	75,000	22,500	75,000	22,500	75,000	30,000	100,000
Куницы . . . . .	3,500	18,750	3,000	16,500	2,500	13,000	2,300
Соболя . . . . .	9,500	165,000	7,000	95,000	5,900	79,800	6,400
Лисицы . . . . .	50,900	178,250	36,150	144,000	26,275	113,500	46,250
Волка . . . . .	5,000	14,000	5,000	14,000	5,000	14,000	6,000
Медвѣдя . . . . .	500	4,000	500	6,000	1,000	15,000	2,000
Горноста . . . . .	160,000	55,500	?	?	25,000	5,000	80,000
Песца . . . . .	15,000	45,000	5,000	15,000	10,000	25,000	5,000
Недопеска . . . . .	5,000	7,500	5,000	10,000	10,000	15,000	10,000
Синьяка . . . . .							
Крестоватика . . . . .	—	—	—	—	—	—	—
Лапы песцовой . . . . .	100,000	7,000	50,000	3,000	100,000	6,000	50,000
Неплюя . . . . .	5,000	20,000	5,000	20,000	10,000	35,000	10,000
Пыжиковъ . . . . .	5,000	10,000	2,000	4,000	5,000	7,500	5,000
Корсака . . . . .	5,000	7,500	?	?	?	?	30,000
Хорька . . . . .	15,000	6,300	10,000	4,500	20,000	8,000	50,000
Сурка . . . . .	450,000	93,500	275,000	53,750	620,000	96,000	730,000
Барсука . . . . .	10,000	10,000	10,000	15,000	10,000	15,000	10,000
Колонка . . . . .	?	?	?	?	60,000	126,000	100,000
Выдры (русск.) . . . . .	500	4,000	500	4,000	500	4,000	500
Рыси . . . . .	—	—	—	—	—	—	—
Норки . . . . .	—	—	—	—	—	—	5,000
Россوماхи . . . . .	—	—	—	—	—	—	5,000
Рѣчныхъ бобровъ . . . . .	5,000	50,000	—	—	5,000	50,000	5,000
Выдѣланн. и по- добранны мѣховъ, дохъ, воротни- ковъ, муфтъ . . . . .	—	300,000	—	300,000	—	300,000	—
		2,288,800		1,951,750		1,234,800	
		(безъ колон. которой мо- жно считать на 100,000).		(безъ колон- ка поблиз. на 100,000).		(безъ бѣд- ки на 1 милл.).	

на Ирбитскую ярмарку  
ляхъ; бѣличьи хвосты въ пудахъ).

г.	1885 г.		1886 г.		1887 г.		1888 г.	
	Цѣна.	Колич.	Цѣна.	Колич.	Цѣна.	Колич.	Цѣна.	Колич.
77,000	350 п.	35,500	270 п.	67,375	440 п.	209,800	490 п.	188,000
481,000	3,975,000	596,850	2,344,000	375,190	3,560,000	667,150	3,427,000	755,630
285,000	1,500,000	150,000	600,000	78,000	1,200,000	276,000	800,000	128,000
30,000	100,000	35,000	100,000	31,000	100,000	33,000	100,000	40,000
11,200	1,800	9,200	2,100	9,500	1,400	58,000	1,600	6,850
78,800	8,000	130,000	7,500	87,000	7,500	66,500	9,900	144,300
161,000	30,650	152,500	30,150	142,000	36,850	133,250	53,980	216,100
21,000	5,000	21,100	6,000	25,000	6,200	30,600	6,200	36,000
40,000	1,200	24,000	2,000	40,000	1,800	63,000	4,000	120,000
12,000	40,000	6,000	50,000	5,000	30,000	6,000	40,000	14,400
10,000	8,000	28,000	10,500	42,000	10,500	69,000	15,000	102,000
15,000	2,000	3,600	1,500	2,550	2,500	5,125	8,000	16,000
—	4,000	5,600	12,000	14,400	10,000	11,000	60,000	54,000
2,750	50,000	3,000	50,000	3,000	50,000	3,000	80,000	4,800
35,000	15,000	39,700	11,500	32,600	8,500	26,575	8,000	23,750
8,750	10,000	15,000	10,000	14,400	12,000	20,000	14,000	21,100
37,500	25,000	270,500	15,000	15,000	5,000	7,500	15,000	52,500
17,500	50,000	12,500	40,000	8,000	25,000	8,750	30,000	12,000
89,000	380,000	39,000	175,000	21,350	270,000	26,900	165,000	25,000
10,000	25,000	11,240	15,000	5,400	10,000	4,800	10,000	6,000
200,000	80,000	88,000	80,000	80,000	40,000	44,000	50,000	100,000
4,000	500	4,000	2,000	12,000	2,000	13,000	2,000	14,000
—	—	—	250	2,500	200	1,800	400	3,200
5,000	3,000	3,000	2,500	2,000	1,000	800	1,000	1,000
50,000	1,500	22,500	500	5,000	700	8,400	600	8,400
75,000	5,000	75,000	500	7,500	100	2,100	300	4,000
300,000	—	300,000	—	250,000	—	250,000	—	200,000
2,056,500		1,837,790		1,381,665		2,046,230		2,297,030

І. П р и в о з ъ п у ш н и н ы  
(число штукъ и стоимость въ руб)

	1889 г.		1890 г.		1891 г.	
	Колич.	Цѣна.	Колич.	Цѣна.	Колич.	Цѣна.
Бѣличьяго хвоста.	615 п.	242,875	625 п.	66,500	510 п.	162,850
Бѣлки . . . . .	2.358,000	858,355	3.292,000	706,375	4.405,000	1.144,250
Зайчины . . . . .	600,000	72,000	500,000	55,000	800,000	154,000
Кошки . . . . .	150,000	42,750	200,000	70,000	150,000	54,000
Куницы . . . . .	2,500	8,375	3,000	9,500	1,200	4,050
Соболя . . . . .	14,000	94,750	14,000	166,250	12,500	162,000
Лисицы . . . . .	75,780	326,975	74,300	274,050	72,650	340,850
Волка . . . . .	6,150	23,000	6,700	21,600	6,150	20,200
Медвѣдя . . . . .	5,000	132,500	3,500	87,500	2,000	40,000
Горностая . . . . .	90,000	21,050	70,000	13,400	115,000	24,570
Песца . . . . .	19,000	120,500	30,000	133,750	13,000	37,250
Недопеска . . . . .	5,000	10,475	5,000	8,475	6,200	8,440
Сивяка . . . . .						
Крестоватика . . . . .	18,000	22,050	25,000	25,000	45,000	47,250
Лапы песцовой . . . . .	40,000	2,000	20,000	800	10,000	400
Неплюя . . . . .	5,000	55,950	5,000	14,625	5,300	19,750
Пыжиковъ . . . . .	8,000	12,100	7,000	14,000	11,000	20,600
Корсака . . . . .	4,500	5,625	6,000	7,500	2,000	2,500
Хорька . . . . .	60,000	20,000	40,000	13,000	50,000	18,750
Сурка . . . . .	325,000	28,250	630,000	90,000	450,000	61,500
Барсука . . . . .	20,000	13,500	20,000	14,500	20,000	14,000
Колонка . . . . .	80,000	160,000	50,000	55,000	70,000	66,500
Выдры (русск.) . . . . .	1,000	8,000	500	4,000	500	4,000
Рыси . . . . .	400	3,800	300	1,950	300	1,950
Норки . . . . .	2,000	2,200	1,500	1,350	3,000	2,700
Росомахи . . . . .	600	5,700	500	2,375	700	3,150
Рѣчныхъ бобровъ.	—	200,000	—	210,000	—	200,000
Выдѣланыхъ и подобранныхъ мѣховъ, дохъ, воротниковъ, муфтъ . . . . .						
		2.492,780		2.067,000		2.565,510

на Ирбитскую ярмарку  
ляхъ; бѣличьи хвосты въ пудахъ).

1892 г.		1893 г.		1894 г.		1895 г.	
Колич.	Цѣна.	Колич.	Цѣна.	Колич.	Цѣна.	Колич.	Цѣна.
505 п.	118,125	695 п.	117,450	535 п.	70,850	470 п.	86,865
5.055,000	986,250	5.540,000	1.164,225	5.350,000	761,500	4.940,000	757,625
500,000	70,000	900,000	90,000	1.200,000	81,000	800,000	58,000
150,000	41,250	85,000	32,000	85,000	25,500	80,000	19,200
1,800	6,200	5,500	20,500	4,500	17,250	3,500	13,675
20,100	291,150	29,600	375,000	47,000	446,875	36,000	582,600
55,650	229,500	50,120	218,992	43,730	274,025	41,120	181,500
6,200	31,000	7,200	30,250	3,575	14,825	3,600	13,390
2,500	75,000	2,500	87,500	2,800	63,500	3,500	113,750
25,000	9,750	14,000	4,100	84,000	45,650	80,000	45,200
9,500	23,600	12,500	45,625	17,500	47,625	11,500	79,250
2,000	2,625	6,000	8,725	3,000	3,700	700	1,640
—	—	—	—	25,000	20,625	3,000	3,750
20,000	900	45,000	2,025	40,000	2,200	20,200	5,100
6,500	34,250	10,500	60,850	10,500	47,250	10,000	34,450
20,000	36,250	20,000	33,500	20,000	37,250	25,000	32,250
6,000	7,275	6,000	7,500	8,000	10,400	5,000	6,125
75,000	26,250	75,000	27,000	100,000	38,500	60,000	26,400
350,000	44,500	240,000	37,425	280,000	46,600	395,000	72,775
20,000	12,000	20,000	15,500	30,000	21,000	20,000	6,250
60,000	52,500	50,000	40,000	75,000	52,500	65,000	50,375
600	3,900	600	4,800	500	3,250	200	1,350
500	3,250	300	2,700	200	1,800	600	5,100
2,500	2,250	2,500	2,500	2,500	1,750	2,300	3,100
700	3,850	700	8,400	700	7,350	500	4,500
—	200,000	—	250,000	—	350,000	—	350,000
	2.311,625		2.690,567		2.492,275		2.554,220

II. Привозъ пушнины  
(Число штукъ; бѣличьи)

	1837.	1850.	1851.	1852.	1853.	1854.	1855.	1856.	1857.	1858.
Соболь. . . . .	18,000	5,000	4,800	4,800	4,000	2,800	2,800	5,600	3,200	2,800
Бѣлка. . . . .	455,000	370,000	270,000	270,000	250,000	236,000	236,000	670,000	410,000	764,000
Лисица:										
Чернобурая	120	50	50	50	100	90	90	100	70	104
Сиводушка. . .	1,300	50	350	350	400	700	700	1,000	700	870
Красная. . . .	10,500	5,250	3,000	3,000	3,000	4,200	4,200	5,000	7,100	9,700
Куница. . . . .	1,500	2,650	300	300	400	300	300	500	400	300
Песцы:										
Голубые. . . . .	100	20	40	40	30	35	35	40	30	80
Бѣлые. . . . .	10,000	4,250	3,000	3,000	4,000	4,500	4,500	2,000	3,000	16,190
„ мелкіе )		1,550	1,500	1,500	500	3,500	3,500	1,000	500	2,500
Колонкѣ. . . . .	—	—	—	—	—	—	—	—	—	—
Горностай. . . .	25,000	14,000	40,000	40,000	30,000	26,000	26,000	20,000	25,000	78,000
Медвѣдь . . . .	—	175	75	75	5	55	55	40	100	180
Выпоротки . . .	—	—	—	—	—	—	—	—	—	—
Пыжники. . . . .	—	—	—	—	—	—	—	—	—	—
Крупные . . . . .	—	—	—	—	—	—	—	—	—	—
Бобры рѣч- ные. . . . .	450	600	150	150	500	700	700	600	500	700
Хвосты бѣ- личьи. . . . .	—	—	—	—	—	—	—	—	—	—
Хорекъ. . . . .	2,000	1,400	1,200	1,200	1,000	1,200	1,200	2,000	3,000	2,600
Выдра. . . . .	200	50	35	35	40	30	30	30	15	58
Рысь. . . . .	—	20	—	—	—	10	10	20	10	—
Волкъ. . . . .	—	40	40	40	40	20	20	30	10	21



III. Привозъ пушнины на  
(Число шкуръ и стоимость въ руб

	1880 г.		1881 г.		1882 г.		1883 г.	
	Колпч.	Цѣна.	Колпч.	Цѣна.	Колпч.	Цѣна.	Колпч.	Цѣна.
1. Рысь . . . . .	2,000	15,500	2,500	18,750	2,000	15,000	2,000	20,000
2. Кошка . . . . .	65,000	18,300	80,000	16,400	50,000	13,750	60,000	15,600
3. Соболь:								
Якутскій . . . . .	1,000	35,000	600	20,250	1,200	27,000	800	50,000
Амурскій . . . . .	8,000	90,000	40,000	460,000	11,000	110,000	4,000	41,000
Подгорный . . . . .	—	—	—	—	500	6,875	400	5,400
Всего . . . . .	<b>9,000</b>	<b>125,000</b>	<b>40,600</b>	<b>480,250</b>	<b>12,700</b>	<b>143,875</b>	<b>5,200</b>	<b>96,400</b>
4. Бѣлка:								
Енисейская . . . . .	600,000	141,000	450,000	123,750	300,000	79,500	500,000	110,000
Нерчинская . . . . .	250,000	90,000	—	—	80,000	31,200	60,000	19,800
Обская . . . . .	100,000	19,000	100,000	24,000	200,000	47,000	100,000	20,000
Ленская . . . . .	200,000	51,000	150,000	43,500	140,000	40,600	100,000	23,000
Зырянская . . . . .	400,000	68,000	250,000	49,375	250,000	48,750	500,000	72,500
Кузнецкая . . . . .	100,000	21,000	—	—	—	—	—	—
Закамчатская . . . . .	—	—	—	—	50,000	18,500	—	—
Тункинская . . . . .	—	—	—	—	15,000	5,100	20,000	5,900
Забайкальск. п Нерчинск . . . . .	—	—	100,000	37,000	—	—	80,000	26,400
Всего . . . . .	<b>1,650,000</b>	<b>390,000</b>	<b>1,050,000</b>	<b>277,625</b>	<b>1,035,000</b>	<b>270,650</b>	<b>1,360,000</b>	<b>277,600</b>
Хвостовъ . . . . .	400 п.	28,000	600 п.	36,600	300 п.	16,950	700 п.	77,000
5. Зайчпна . . . . .	450,000	153,000	600,000	93,000	300,000	52,500	200,000	54,000
Русакъ . . . . .	50,000	25,000	25,000	10,000	50,000	17,500	50,000	20,000
6. Выхухоль . . . . .	5,000	2,000	5,000	2,250	6,000	2,250	5,000	2,000
7. Барсукъ . . . . .	25,000	29,375	10,000	10,250	20,000	26,000	2,000	18,000
8. Выдра . . . . .	9,000	52,750	10,000	80,000	3,000	22,250	10,000	60,000
9. Горностаѣ . . . . .	50,000	7,500	60,000	12,000	50,000	7,500	20,000	2,500
10. Сурокъ . . . . .	10,000	24,000	200,000	40,000	60,000	9,900	250,000	45,000
11. Хорекъ . . . . .	36,000	34,000	35,000	28,500	30,000	20,250	40,000	32,500
12. Волкъ . . . . .	12,500	29,750	61,200	87,200	5,000	18,750	11,000	27,500
13. Медвѣдь . . . . .	800	45,200	750	52,500	600	48,000	500	43,750
14. Лисица . . . . .	720,000	849,750	400,000	644,500	15,000	62,250	340,000	464,000
Лапы отъ звѣрей . . . . .	100,000 70,000 30,000 4,000 1,000	27,500 40,250 4,250 8,000 3,750	50,000 40,000 50,000 2,000 1,000	12,000 22,800 18,500 4,500 4,000	60,000 40,000 50,000 2,000 1,000	60,000 14,000 23,000 3,000 3,500	80,000 40,000 50,000 5,000 15,000	24,000 16,000 30,000 10,500 5,250
Всего . . . . .	<b>205,000</b>	<b>—</b>	<b>143,000</b>	<b>—</b>	<b>153,000</b>	<b>—</b>	<b>190,000</b>	<b>—</b>
15. Чакалка . . . . .	8,000	4,000	10,000	6,000	—	—	3,000	1,950
16. Собака . . . . .	6,500	2,035	7,000	2,170	—	—	4,800	1,560
17. Бобръ рѣчп. . . . .	—	—	—	—	4,000	38,000	5,000	47,500
18. Песецъ . . . . .	1,000	4,125	2,000	6,500	2,000	5,500	1,000	2,500
19. Полупесець . . . . .	5,000	5,000	—	—	6,000	6,450	5,000	6,000
20. Норка . . . . .	5,000	10,625	4,000	6,000	6,000	6,750	5,000	5,000
21. Сайгакъ . . . . .	700	595	850	765	700	700	650	715
22. Колонокъ . . . . .	15,000	11,625	5,000	5,250	10,000	15,000	15,000	29,250
23. Олень . . . . .	6,400	19,860	6,500	25,350	—	—	—	—
24. Куница . . . . .	126,000	656,000	54,000	262,500	—	—	44,000	188,000
Рухлядь въ дѣлѣ*) . . . . .	—	6,328,150	—	5,095,000	—	4,982,000	—	4,748,500
Рухлядь не въ дѣлѣ**) . . . . .	—	4,041,675	—	—	—	3,314,030	—	3,306,180
Всего рухляди . . . . .	—	<b>10,369,825</b>	—	?	—	<b>8,296,030</b>	—	<b>8,054,680</b>

\*) Въ составъ ея входятъ выдѣланные мѣха и другіе предметы пзъ пушнины; воротники,  
\*\*) Состоятъ исключительно пзъ шкуръ дикихъ животныхъ.



Нижегородскую ярмарку.

ляхъ; бѣличьи хвосты въ пудахъ).

1884 г.		1885 г.		1886 г.		1887 г.		1888 г.	
Колпч.	Цѣна.	Колпч.	Цѣна.	Колпч.	Цѣна.	Колпч.	Цѣна.	Колпч.	Цѣна.
1,500	15,750	3,500	33,750	2,500	25,000	3,800	31,900	2,700	22,250
40,000	8,800	130,000	19,200	44,000	10,340	60,000	15,000	28,000	4,900
800	24,000	800	18,000	3,600	88,000	400	14,500	600	16,500
4,400	46,750	8,000	72,500	4,000	43,250	4,400	50,600	2,000	21,250
<b>5,200</b>	<b>70,750</b>	<b>8,800</b>	<b>90,500</b>	<b>7,600</b>	<b>131,250</b>	<b>4,800</b>	<b>65,100</b>	<b>4,600</b>	<b>58,750</b>
500,000	75,000	600,000	73,500	300,000	67,500	400,000	80,000	450,000	99,000
200,000	24,000	500,000	44,500	100,000	17,000	250,000	37,500	500,000	91,250
500,000	60,000	600,000	54,000	300,000	52,500	500,000	62,500	500,000	77,500
200,000	26,000	200,000	22,000	150,000	30,000	250,000	37,500	15,000	27,750
—	—	—	—	—	—	33,000	4,620	—	—
300,000	84,000	200,000	49,500	50,000	20,000	200,000	7,000	70,000	26,600
<b>1,700,000</b>	<b>269,000</b>	<b>2,100,000</b>	<b>243,500</b>	<b>1,100,000</b>	<b>232,000</b>	<b>1,633,000</b>	<b>229,120</b>	<b>1,535,000</b>	<b>322,000</b>
700 п.	182,000	500 п.	100,000	550 п.	287,500	300 п.	140,500	600 п.	221,125
2,000,000	330,000	865,000	77,700	700,000	159,000	400,000	100,000	420,000	58,000
150,000	45,750	—	—	—	—	30,000	11,100	40,000	14,000
4,000	1,700	5,000	2,000	5,000	2,250	7,000	4,725	15,000	7,500
15,000	11,250	15,000	8,250	10,000	4,000	10,000	7,000	10,000	6,000
8,000	50,000	12,000	54,000	6,000	34,500	5,000	30,500	5,000	36,250
50,000	7,500	—	—	—	—	—	—	15,000	2,250
100,000	11,500	100,000	19,000	4,000	400	100,000	11,500	100,000	22,500
50,000	35,250	123,000	113,205	32,000	19,250	14,000	8,940	28,000	16,200
11,500	43,550	11,000	32,000	9,000	36,625	10,200	51,900	12,500	42,450
2,500	36,250	2,000	55,000	3,000	78,000	—	—	1,200	27,000
360,000	384,750	160,000	172,000	220,000	316,000	220,000	343,750	180,000	283,000
100,000	26,000	60,000	16,500	150,000	40,500	200,000	64,550	240,000	88,800
40,000	14,000	40,000	17,375	50,000	18,500	55,000	23,625	60,000	28,500
60,000	33,000	75,000	43,500	75,000	43,875	104,000	70,300	92,000	64,400
4,000	5,300	5,000	10,625	4,000	7,000	8,000	17,000	6,000	12,000
1,500	4,875	500	1,750	1,000	3,500	2,500	9,875	2,000	8,000
<b>205,500</b>	—	<b>180,500</b>	—	<b>280,000</b>	—	<b>369,500</b>	—	<b>400,000</b>	—
4,000	2,400	4,000	2,200	3,000	2,700	2,800	2,800	3,000	2,550
4,700	1,550	10,000	3,000	2,000	600	—	—	—	—
1,000	15,000	—	—	—	—	2,000	45,000	1,000	16,000
1,000	3,000	1,000	4,000	9,000	49,000	4,000	28,000	1,000	6,000
—	—	—	—	4,000	5,000	3,000	4,725	12,000	15,900
6,000	5,400	10,000	11,000	10,000	8,750	3,000	2,700	4,000	3,400
700	840	1,000	1,000	—	—	—	—	—	—
15,000	13,250	—	—	—	—	—	—	10,000	21,000
3,000	13,500	4,400	21,060	4,400	15,660	5,200	20,000	5,100	19,625
33,000	133,375	34,000	129,250	21,000	90,500	22,800	100,625	41,000	168,250
—	4,733,600	—	4,728,500	—	4,746,900	—	4,783,500	—	5,396,800
—	3,829,055	—	3,412,975	—	3,940,515	—	3,016,500	—	3,325,875
—	<b>8,562,655</b>	—	<b>8,141,475</b>	—	<b>8,687,415</b>	—	<b>7,800,000</b>	—	<b>8,722,675</b>

шапки и т. п., а также овчинный товаръ, каракуль и мерлушка.

III. Привозъ пушнины на  
(Число шкуръ и стоимость въ руб

	1889 г.		1890 г.		1891 г.		18
	Коллч.	Цѣна.	Коллч.	Цѣна.	Коллч.	Цѣна.	Коллч.
1. Рысь . . . . .	4,200	34,750	2,400	18,300	1,800	14,200	1,000
2. Кошка . . . . .	50,000	11,250	80,000	17,600	60,000	16,750	60,000
3. Соболь:							
Якутскій . . . . .	2,000	95,000	2,000	120,000	400	11,500	400
Амурскій . . . . .	8,000	80,000	4,000	42,000	4,200	34,750	8,000
Подгорный . . . . .	—	—	—	—	—	—	—
Всего . . . . .	<b>10,000</b>	<b>175,000</b>	<b>6,000</b>	<b>162,000</b>	<b>4,600</b>	<b>46,250</b>	<b>8,400</b>
4. Бѣлка:							
Енисейская . . . . .	400,000	120,000	100,000	14,000	700,000	147,000	100,000
Нерчинская . . . . .	—	—	—	—	—	—	—
Обская . . . . .	500,000	125,000	500,000	70,000	400,000	87,000	300,000
Ленская . . . . .	—	—	—	—	—	—	—
Зырянская . . . . .	200,000	46,000	350,000	42,000	400,000	74,000	400,000
Кузнецкая . . . . .	100,000	26,000	300,000	51,000	250,000	57,500	150,000
Закамчатская . . . . .	—	—	—	—	—	—	—
Тункинская . . . . .	—	—	—	—	—	—	—
Забайкальск. и Нерчинск. . . . .	25,000	10,750	400,000	114,000	75,000	28,500	200,000
Всего . . . . .	<b>1,225,000</b>	<b>327,750</b>	<b>1,650,000</b>	<b>291,000</b>	<b>1,825,000</b>	<b>394,000</b>	<b>1,150,000</b>
Хвостовъ . . . . .	275 п.	122,800	500 п.	112,500	200 п.	88,000	600 п.
5. Зайчина . . . . .	400,000	55,000	420,000	49,900	300,000	68,000	280,000
Русакъ . . . . .	100,000	24,500	—	—	300,000	8,700	5,000
6. Выхоль . . . . .	6,000	3,450	5,000	3,250	5,000	3,250	—
7. Барсукъ . . . . .	10,000	10,000	15,000	12,000	12,000	8,700	12,000
8. Выдра . . . . .	12,000	96,000	12,000	69,000	6,500	36,000	5,500
9. Горностаѣ . . . . .	—	—	—	—	20,000	3,500	20,000
10. Сурокъ . . . . .	100,000	24,000	200,000	28,000	70,000	9,800	250,000
11. Хорекъ . . . . .	40,000	21,500	27,000	17,250	41,000	26,000	15,000
12. Волкъ . . . . .	12,000	41,000	8,000	21,500	7,500	18,375	7,500
13. Медвѣдь . . . . .	2,000	75,000	2,000	35,000	1,500	46,500	2,000
14. Лисица . . . . .	286,000	521,600	150,000	178,750	246,000	322,850	160,000
Ланы отъ . . . . .	220,000	98,000	24,000	84,600	175,000	64,000	60,000
звѣрей . . . . .	20,000	6,000	40,000	12,800	20,000	7,000	20,000
Всего . . . . .	75,000	45,000	75,000	36,375	30,000	17,250	30,000
Всего . . . . .	3,000	6,000	3,500	5,150	4,000	6,000	4,000
Всего . . . . .	1,000	4,000	1,500	5,250	1,000	3,500	1,000
Всего . . . . .	<b>319,000</b>	—	<b>144,000</b>	—	<b>230,000</b>	—	—
15. Чакалка . . . . .	3,000	2,100	3,500	2,100	4,000	3,000	4,000
16. Собака . . . . .	56,000	14,250	4,000	1,400	1,000+230 п.	9,600	1,000
17. Бобръ рѣчн. . . . .	—	—	—	—	1,000	18,500	1,000
18. Песецъ . . . . .	2,000	10,500	2,000	8,000	2,000	4,000	2,000
19. Полунесецъ . . . . .	3,000	4,500	5,000	5,000	5,000	5,875	3,000
20. Норка . . . . .	10,000	16,250	10,000	12,500	10,000	12,500	5,000
21. Сайгакъ . . . . .	—	—	—	—	2,535	14,400	—
22. Колонокъ . . . . .	80,000	132,000	10,000	9,000	—	—	15,000
23. Олень . . . . .	5,100	20,190	5,200	19,240	5,200	17,000	1,100
24. Куница . . . . .	95,500	309,875	30,000	121,250	27,000	78,750	16,600
Рухлядь въ дѣлѣ*) . . . . .	—	5,288,500	—	5,317,500	—	5,329,500	—
Рухлядь не въ дѣлѣ**) . . . . .	—	3,539,050	—	3,126,105	—	3,093,500	—
Всего рухляди . . . . .	—	<b>8,827,550</b>	—	<b>8,443,605</b>	—	<b>8,423,000</b>	—

\*) Въ составъ ея входятъ выдѣланные мѣха и другіе предметы изъ пушнины: воротники,  
\*\*) Состоитъ исключительно изъ шкуръ дикихъ животныхъ.

Нижегородскую ярмарку.  
ляхъ, бѣличьи хвосты въ пудахъ).

1892 г.		1893 г.		1894 г.		1895 г.		1896 г.				
Цѣна.	Колич.	Цѣна.	Колич.	Цѣна.	Колич.	Цѣна.	Колич.	Цѣна.				
7,500	3,000	25,000	—	—	—	—	—	—				
15,000	50,000	13,000	—	—	—	—	—	—				
11,500	400	15,500	—	—	—	—	—	—				
70,000	12,000	135,000	—	—	—	—	—	—				
—	—	—	—	—	—	—	—	—				
<b>81,500</b>	<b>12,400</b>	<b>150,500</b>	—	—	—	—	—	—				
21,000	500,000	77,500	} 150,000	} 120,000	} —	} —	} —	} —				
—	—	—										
61,500	300,000	45,000										
—	—	—										
68,000	400,000	50,000	} 150,000	} 120,000	} —	} —	} —					
31,500	150,000	25,500										
—	—	—										
—	—	—										
76,000	300,000	78,000	} —	} —	} —	} —	} —					
<b>258,000</b>	<b>1,650,000</b>	<b>276,000</b>										
213,500	900 п.	185,500						} —	} —	} 500 п.	} —	} —
43,950	250,000	36,750										
—	30,000	8,700										
4,250	5,000	4,500										
8,700	12,000	9,600	—	—	—	—	—					
31,000	4,500	25,000	—	—	—	—	—					
4,000	10,000	3,500	—	—	—	—	—					
25,000	250,000	34,000	—	—	—	—	—					
12,000	26,000	14,000	—	—	—	—	—					
37,075	2,000	14,000	200,000	300,000	100,000	—	—					
62,000	3,000	93,000	—	—	—	—	—					
230,000	2,500	13,500	—	—	—	—	—					
15,000	60,000	15,000	} 250,000	} 100,000	} 200,000	} —	} —					
7,000	40,000	14,000										
17,250	60,000	34,500										
6,000	4,000	6,000										
3,500	1,000	3,500	—	—	—	—	—					
—	—	—	—	—	—	—	—					
2,400	3,000	2,500	—	—	—	—	—					
400	1,000	400	—	—	—	—	—					
18,500	1,000	18,500	—	—	—	—	—					
6,000	2,000	6,000	—	—	—	—	—					
3,525	3,000	3,500	—	—	—	—	—					
4,750	5,000	7,500	—	—	—	—	—					
—	—	—	—	—	—	—	—					
13,500	25,000	19,500	—	—	—	—	—					
3,190	—	—	—	—	—	—	—					
42,800	12,600	43,000	—	—	—	—	—					
4,110,000	—	—	—	—	—	—	—					
3,412,450	—	—	—	—	—	—	—					
<b>7,522,450</b>	—	<b>9,972,500</b>	—	<b>12,545,000</b>	—	<b>13,615,000</b>	—	<b>10,754,000</b>				

шанки и т. п., а также овчинный товаръ, каракуль и мерлушка.

IV. Привозъ пушнины на Обдорскую ярмарку.  
(Число штукъ).

	1864.	1870.	1877— 1878.	1881.	1882— 1883.
Песцовъ бѣлыхъ . . . . .	10,267	5,860	4,145	4,850	6,200
недopesковъ . . . . .	200	250	30,820	2,180	3,070
норниковъ и копанцовъ . . . . .	—	—	1,400	1,800	630
недopesковъ голубыхъ . . . . .	1,925	100	28	3,206	3,300
голубыхъ . . . . .	—	—	—	51	10
норниковъ . . . . .	—	—	—	—	—
крестоватиковъ . . . . .	6,035	120	—	22,488	10,100
Лись бѣлодушекъ . . . . .	384; 7 черн. 5крест.	363	120	274	237
сиводушекъ . . . . .		47	50	41; 23 черн.	36
Горностаевъ . . . . .	—	1,360	670	—	130
Бѣлокъ . . . . .	—	1,720	4,219	—	800
Росомахъ . . . . .	23	15	20	—	43
Волковъ . . . . .	32	—	37	—	62
Оленьихъ кожъ . . . . .	7,587	4,850	2,975	4,420	5,800
Лебяжьихъ . . . . .	320	200	3,000	5,175	—
Неплюевъ . . . . .	2,935	2,250	4,970	5,800	4,970
Пѣшекъ . . . . .	2,300	2,605	2,095	—	3,852
Лапъ песцовыхъ . . . . .	49,400	21,000	71,800	—	72,880
лисыихъ . . . . .	—	—	300	—	300
Гагарьихъ шеекъ . . . . .	—	800	2,000	—	—
Кожъ съ оленьихъ лбовъ . . . . .	—	—	1,000	—	3,000
съ колѣнъ . . . . .	—	—	4,000	—	—
Подшвъ оленьихъ . . . . .	—	—	—	—	3 п.
Хвостовъ бѣличьихъ . . . . .	—	—	2,800	—	700
песцовыхъ . . . . .	—	—	300	—	—
бѣлыхъ . . . . .	—	—	—	—	—
синяковъ и крестоватиковъ . . . . .	—	—	23,000	—	1,200
копанцевъ и норниковъ . . . . .	—	—	—	—	—
Кожъ бѣлыхъ медвѣдей . . . . .	—	—	10	17	8

Просматривая таблицы привоза пушнины на главныя ярмарки за послѣднiе 10—15 лѣтъ, узнаемъ, что, во-первыхъ, размѣры привоза ея подвержены постояннымъ колебанiямъ въ ту или другую сторону, а во-вторыхъ, что ярмарочныя данныя противорѣчатъ тому общепризнанному факту, подтверждаемому многочисленными статьями, прямо-таки наводившими новѣйшую охотничью литературу, и официальными

сообщеніями, что количество пушнаго звѣря повсемѣстно и притомъ прогрессивно уменьшается. Дѣйствительно, мы видимъ, что размѣры привоза нѣкоторыхъ сортовъ товара, каковы, на примѣръ, соболь и бѣлка, не уменьшаются, какъ слѣдовало того ожидать, а, напротивъ, за послѣдніе годы увеличиваются или остаются приблизительно въ томъ же положеніи.

Сумма стоимости привоза мягкой рухляди на Ирбитскую ярмарку за второе семилѣтіе съ 1889 по 1895 г., равная 17.173.977 рублямъ, превышаетъ таковую же за предшествующее семилѣтіе, составляющую всего 13.905.765 рублей, на три милліона рублей слишкомъ, причемъ надо замѣтить, что особенно сильнаго колебанія цѣнъ на важнѣйшіе сорта пушнаго товара за означенный періодъ не наблюдалось. Что промысловыя животныя значительно уменьшаются въ числѣ—это фактъ, не подлежащій сомнѣнію; жалобы на него не могутъ быть отнесены на счетъ свойственной человѣку слабости—корить настоящее при грустномъ воспоминаніи о блаженномъ минувшемъ, такъ какъ мы имѣемъ вѣскія тому доказательства, приводимыя самою жизнью, заключающіяся въ оставленіи многими охотниками своего промысла, вслѣдствіе его невыгодности, за малымъ количествомъ дичи, и изысканіи ими другихъ заработковъ. Чѣмъ же объяснить однако такое быющее въ глаза противорѣчіе: съ одной стороны безспорное исчезаніе дичи, а съ другой—отсутствіе паденія размѣровъ привоза пушнины на ярмарки?

Дѣло заключается въ томъ, что противорѣчіе это только кажущееся, зависящее отъ сравненія между собою неоднородныхъ явленій. Дѣйствительно, общіе размѣры добычи пушнины и размѣры привоза ея на ярмарки отнюдь не синонимы. Мы видѣли выше, что пушнина потребляется самими промышленниками, расходится внутри имперіи, а частію идетъ за-границу. Восточно-сибирская пушнина, шедшая прежде прямо черезъ Кяхту, нерѣдко провозившаяся китайскими скупщиками контрабандою черезъ границу и лишь частію появлявшаяся на ярмаркахъ, съ перемѣщеніемъ центра вывоза съ Азіатской границы на Европейскую, неизбѣжно направляется теперь на ярмарки почти всею своею массою, а вѣдь мы знаемъ, что востокъ Сибири является главнымъ центромъ промысловой охоты. Настоящій привозъ на Ирбитскую и Якутскую ярмарки по главнѣйшимъ разря-

дамъ пушнины, по словамъ автора „Краткаго очерка о пушн. пром. въ Сибири“, въ общей сложности *меньше* количества привоза ея въ Кяхту въ началѣ нашего столѣтія, а вѣдь мы видѣли, что настоящій привозъ на ярмарки исчерпываетъ почти всю сибирскую добычу, въ то время, какъ въ Кяхту направлялись только избытки отъ внутренняго потребленія, что уже прямо доказываетъ уменьшеніе общаго размѣра добычи пушнины въ Сибири.

Данныя о привозѣ пушнины на ярмарки также подвержены колебаніямъ отъ чисто случайныхъ причинъ, временно повышающихъ общую добычу, каково напримѣръ временное размноженіе животныхъ вслѣдствіе изобилія пищи—кедровыхъ орѣховъ (бѣлка), пеструшекъ (песцы и т. п.), истребленія ихъ во время массовыхъ перекочевокъ изъ одной области въ другую вслѣдствіе какихъ нибудь чрезвычайныхъ причинъ и т. п. Возможно, что увеличеніе привоза на ярмарки за послѣдніе годы обязано своимъ происхожденіемъ причинамъ именно такого характера. Это подтверждается отчасти уменьшеннымъ привозомъ многихъ сортовъ товара на Ирбитскую ярмарку въ 1895 г. послѣ блестящаго 1894 года.

Не безъ вліянія на увеличеніе размѣровъ добычи пушнины остается также разобранная выше система скупки пушнаго товара, вынуждающая промышленника добывать ежегодно во что-бы то ни стало возможно большее количество звѣрей путемъ болѣе интензивной охоты, не взирая на явную убыль животныхъ. Такимъ способомъ можетъ поддерживаться нѣкоторое время равномерность добычи въ опустошенныхъ на половину районахъ; но вѣдь у насъ есть еще мѣста на восточной окраинѣ, гдѣ звѣря еще достаточно, такъ что при маломальскомъ увеличеніи числа промышленниковъ, вполне еще тамъ возможномъ и болѣе энергичномъ преслѣдованіи животныхъ, получится даже повышеніе размѣровъ добычи. Но долго-ли можетъ тянуться подобное ненормальное положеніе дѣль и какой дорогою цѣной придется расплачиваться за него будущимъ поколѣніямъ звѣролововъ—предвидѣть не трудно. Отсюда вытекаетъ, что если даже увеличеніе привоза пушныхъ товаровъ на крупныя ярмарки и находится въ дѣйствительномъ соотвѣтствіи съ повышеніемъ размѣровъ добычи пушнаго звѣря, то это слу-

жить тѣмъ лучшимъ доказательствомъ, что промышленное хозяйство наше достигло крайней степени разстройства.

**Вывозъ мягкой рухляди изъ Россіи за границу по даннымъ „Обзоровъ внѣшней торговли Россіи“ за 1824—93 гг.**

Прежде всего слѣдуетъ замѣтить, что за весь разсматриваемый періодъ подраздѣленіе нашимъ таможеннымъ вѣдомствомъ пушного товара на группы претерпѣвало значительныя измѣненія. Такъ, съ 1824 по 1851 г. въ составъ его входили заячьи шкуры и мягкая рухлядь вообще, т. е. въ дѣлѣ и не въ дѣлѣ — другихъ подраздѣленій не было.

Съ 1852 по 1882 г. мягкая рухлядь въ дѣлѣ отдѣляется отъ таковой не въ дѣлѣ, причеиъ послѣдняя подраздѣляется на шкуры: а) бобровыя, выдровыя, выпоротковыя, собольи, морскихъ собакъ и тюленей и на б) волчьи, лисьи, рысьи, бараньи и ангорскихъ козъ. Къ заячьимъ шкурамъ съ 1862 г. присоединяются кроликовыя и такое подраздѣленіе сохранилось въ обзорахъ до настоящаго времени. Указанное дѣленіе мягкой рухляди не въ дѣлѣ постоянно видоизмѣнялось. Такъ, въ подраздѣленіи а, съ 1872 г. по 1878 отсутствовали морскія собаки; съ 1879 по 1882 г. оно измѣнилось въ шкуры бобровыя, выдровыя, выпоротковыя, собольи и другія, а съ 1883 г. собольи шкуры отдѣлены отъ бобровыхъ и выдровыхъ, къ которымъ прибавлены медвѣжьи; выпоротковыя же и другія отнесены въ отдѣлъ шкуръ, „особо не поименованныхъ“. Подобныя же видоизмѣненія испытало и подраздѣленіе б.

Съ 1883 г. и до настоящаго времени въ „Обзорахъ“ установилось такое раздѣленіе мягкой рухляди: а) шкуры бараньи и козьи, б) заячьи и кроликовыя, в) волчьи, лисьи, рысьи, д) выдровыя, бобровыя, медвѣжьи, е) собольи, ф) прочія, особо не поименованныя. Отдѣла мягкой рухляди въ дѣлѣ не существуетъ. Указанное непостоянство подраздѣленій пушного товара и особенно то обстоятельство, что данныя о вывозѣ шкуръ приводятся въ обзорахъ не по каждой породѣ звѣря въ отдѣльности, а по группамъ ихъ, дѣлаютъ совершенно невозможными выводы о размѣрахъ ежегоднаго отпуска звѣря той или другой породы.

Кромѣ того, отпуска мягкой рухляди всюду выражены въ рубляхъ и часто *въ пудахъ, но не штукахъ*, что тоже въ высшей степени неудобно.

**А. Общее количество вывоза мягкой рухляди по европейской и азиатской границамъ и по торговлѣ съ Финляндіей, Польшей и Бессарабіей.**

Прежде всего необходимо замѣтить, что въ „Обзорахъ“ за 1824—61 гг. заячьи и кроликовыя шкуры считаются отдѣльно отъ мягкой рухляди и причисляются къ матеріалу, служащему для фабрикъ и рукодѣлій. Въ приводимыхъ здѣсь таблицахъ шкуры эти прибавлены къ мягкой рухляди, причемъ въ составъ этой послѣдней входятъ какъ выдѣланные, такъ и невыдѣланные мѣха; рухлядь иностраннаго происхожденія, отпускавшаяся изъ Россіи въ Азію въ 1847—50 гг. въ расчетъ не принята \*).

Изъ сравненія приводимыхъ цифръ между собою (см. таб. V и діаграмму) находимъ, что наименьшіе по цѣнно-

Т а б л и ц а V

Года.	На сумму рублей.	Года.	На сумму рублей.	Года.	На сумму рублей.	Года.	На сумму рублей.
1824	2.295,000	1842	2.207,000	1860	2.294,000	1877	2.472,000
1825	2.120,000	1843	2.506,000	1861	1.410,000	1878	1.594,000
1826	1.631,000	1844	2.765,000	1862	1.297,000	1879	2.908,000
1827	1.831,000	1845	3.424,000	1863	710,000	1880	4.015,000
1828	1.887,000	1846	2.869,000	1864	952,000	1881	8.797,000
1829	1.936,000	1847	2.679,000	1865	1.857,000	1882	4.640,000
1830	1.827,000	1848	2.339,000	1866	1.168,000	1883	3.250,000
1831	1.470,000	1849	2.004,000	1867	733,000	1884	4.020,000
1832	2.122,000	1850	3.173,000	1868	1.026,000	1885	3.385,000
1833	1.722,000	1851	3.671,000	1869	1.652,000	1886	5.446,000
1834	2.042,000	1852	4.969,000	1870	2.492,000	1887	3.938,000
1835	1.434,000	1853	2.621,000	1871	249,000	1888	4.243,000
1836	2.223,000	1854	1.089,000	1872	3.706,000	1889	6.239,000
1837	1.918,000	1855	1.499,000	1873	2.927,000	1890	5.164,000
1838	1.840,000	1856	2.412,000	1874	2.088,000	1891	6.233,000
1839	2.212,000	1857	2.980,000	1875	3.064,000	1892	4.805,000
1840	1.843,000	1858	3.380,000	1876	3.312,000	1893	5.438,000
1841	3.006,000	1859	2.358,000				

\*) Въ „Обзорахъ“ цѣнности отпускныхъ періода 1824—39 гг. выражены въ ассигнаціяхъ; для сравненія ихъ съ послѣдующими отпусками, пришлось переводить ассигнаціи на полноцѣнные рубли.



# ДИАГРАММА

ОБЩЕЕ КОЛИЧЕСТВО ПУШНИНЫ, ОТПУЩЕННОЙ ПО ЕВРОПЕЙСКОЙ И АЗИАТСКОЙ ГРАНИЦАМЪ И ПО ТОРГОВЛѢ СЪ ПОЛЬШЕЮ, БЕССАРАБИЕЮ И ФИНЛЯНДИЕЮ СЪ 1824 ПО 1893 ГОДЪ.

- а. Размѣры отпусковъ пушного товара съ присоединеніемъ стоимости козлинь и овчинъ.  
б. Размѣры отпусковъ пушного товара безъ стоимости козлинь и овчинъ.  
(въ рубляхъ).

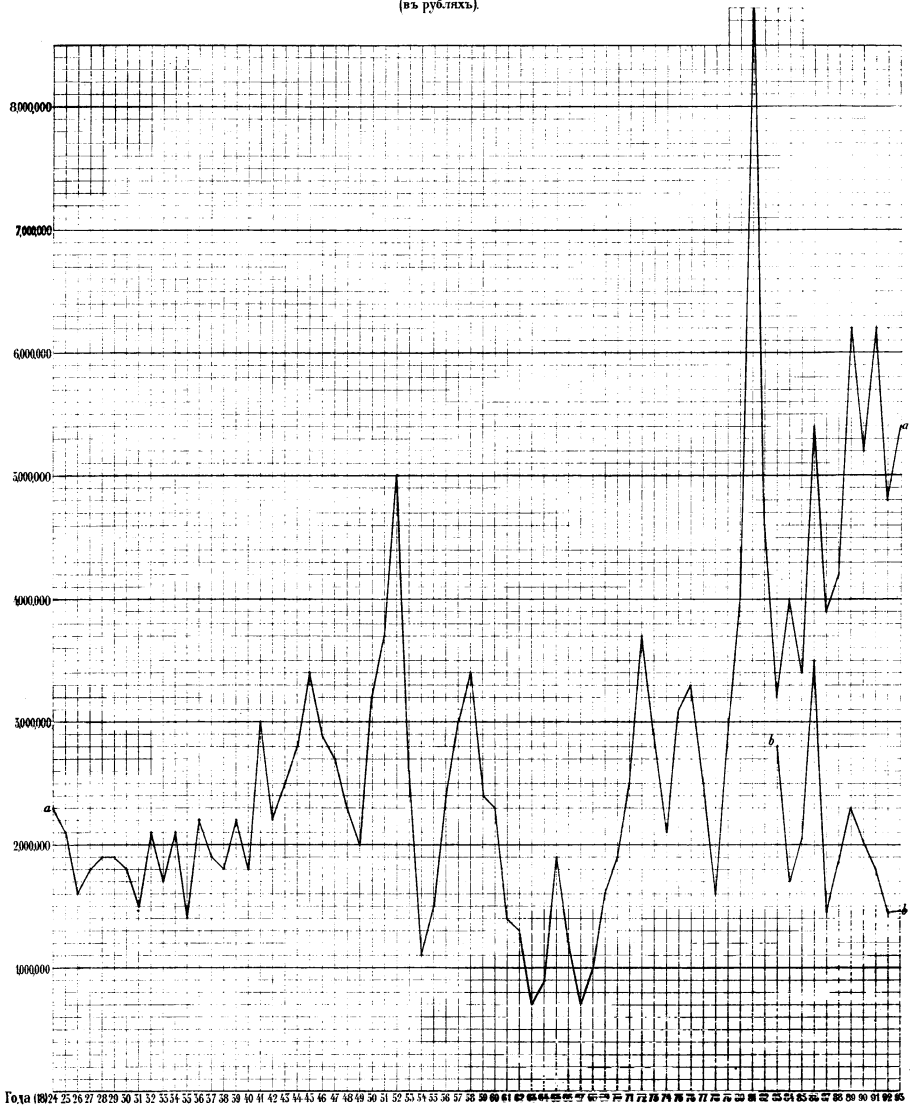

сти отпуска имѣли мѣсто въ 1863 (minimum) 1864, 1867 и 1868 гг., наибольшіе были въ 1881 (maximum), 1889 и 1891 гг.

Ежегодные отпуска періода 1824—79 гг., за исключеніемъ 1851 и 52 гг., вездѣ меньше 3.500,000 руб.; они, за немногими исключеніями, мало уклоняются отъ средняго ежегоднаго отпуска за этотъ періодъ (=2.212,000 руб.); цѣнность средняго ежегоднаго отпуска періода 1880—93 гг. равна—5.115,000 руб.; отпуска 1883 и 1885 гг.—наименьшіе за это время. Такимъ образомъ цѣнность вывоза послѣднихъ четырнадцати лѣтъ (1880—93 гг.) весьма значительно увеличилась, что еще яснѣе можно видѣть изъ сопоставленія суммъ цѣнностей вывозовъ по семилѣтіямъ:

1824—30 г.	13.527,000 р.	1852—58 г.	18.950,000 р.	1880—86 г.	35.553,000 р.
1831—37 „	12.981,000 „	1859—65 „	10.878,000 „	1887—93 „	36.060,000 „
1838—44 „	16.372,000 „	1866—72 „	12.644,000 „		
1845—51 „	20.159,000 „	1873—79 „	18.365,000 „		71.613,000 р.
	<u>63.039,000 р.</u>		<u>60.837,000 р.</u>		

т. е. весь вывозъ за 1880—93 гг., т. е. за 14 лѣтъ, превышаетъ размѣры отпусковъ за каждое изъ двухъ предшествовавшихъ 28-миллѣтій.

Сравнивая вывозъ мягкой рухляди періода 1880—93 гг. съ привозомъ ея въ Россію за то же время, находимъ, что цѣнность послѣдняго въ большинствѣ случаевъ превосходитъ цѣнность вывоза, и иногда весьма значительно, въ два и болѣе разъ (напр. 1883, 1884 гг.); исключеніе составляетъ 1881 г., когда вывозъ превзошелъ цѣнность ввоза болѣе, чѣмъ въ два раза; нельзя не замѣтить, что привозы послѣднихъ лѣтъ имѣютъ стремленіе уравниваться съ вывозами соотвѣтствующихъ лѣтъ. За четырнадцатилѣтній періодъ отъ 1880 до 1893 г. было вывезено мягкой рухляди на 69.613,000 руб., а привезено въ Россію на 79.128,000 руб.

Годы.	Вывозъ.	Ввозъ.	Годы.	Вывозъ.	Ввозъ.
1880	4.015,000	4.506,000	1887	3.938,000	4.265,000
1881	8.797,000	4.165,000	1888	4.243,000	6.981,000
1882	4.640,000	5.404,000	1889	6.239,000	7.535,000
1883	3.250,000	8.673,000	1890	5.164,000	5.490,000
1884	4.020,000	8.239,000	1891	6.233,000	4.876,000
1885	3.385,000	4.709,000	1892	4.805,000	4.395,000
1886	5.464,000	4.401,000	1893	5.438,000	5.489,000

То обстоятельство, что цѣнность привоза превышаетъ цѣнность вывоза, объясняется главнымъ образомъ тѣмъ, что мы, одѣвая Европу мѣхами, отправляемъ туда *шкурры*, а получаемъ *выдѣланные мѣха*, первыя же вчетверо дешевле послѣднихъ; получая изъ заграницы мѣхъ, отправленный туда когда-то въ видѣ шкурры, мы должны уплатить за него не только стоимость выдѣлки, но также двойной провозъ, привозную и вывозную пошлину и проценты на капиталъ. Обращаясь къ приложенной діаграммѣ, графически изображающей суммы нашихъ заграничныхъ отпусковъ пушнины за 1824—93 годъ безъ вычета стоимости отправляемыхъ овчинъ и козлинъ, а съ 1884—1893—очищенныхъ отъ стоимости послѣднихъ, мы ясно видимъ какъ размѣры, такъ и направленія колебаній отпуска въ ту или другую сторону. Нѣкоторые случаи пониженія вывоза, напр. въ 1854 и 1877 годахъ, объясняются веденіемъ войнъ—крымской и турецкой

Н. Туркинъ въ своей статьѣ („Ох. газ.“ 1893 № 24) проводитъ идею о взаимоотношеніи, существующемъ между урожаемъ хлѣбовъ въ Россіи и размѣрами охотничей добычи, а потому и отпуска пушнины за границу и поясняетъ это діаграммой, дѣйствительно подтверждающей, что увеличеніе вывоза хлѣба за границу въ извѣстный годъ соотвѣтствуетъ уменьшенію отпуска продуктовъ охоты. Слѣдуетъ, однако, замѣтить, что въ прилагаемой при семъ діаграммѣ Н. Туркина, показаны суммы отпуска пушнины, не сходящіяся съ данными обзоровъ внѣшней торговли Россіи, и, кромѣ того, масштабы для нанесенія кривыхъ у него приняты различныя.

### **В. Вывозъ мягкой рухляди по европейской и азіатской границамъ \*).**

Сравнивая цѣнности ежегодныхъ вывозовъ мягкой рухляди по европейской границѣ съ соотвѣтствующими вели-

---

\*) У Гринвальдта, въ его брошюрѣ: „Мѣховая торговля въ Россіи и за границею“, въ таблицахъ вывоза мягкой рухляди по европейской и азіатской границамъ находимъ много несогласій съ „Обзорами“. Такъ, въ вывозахъ по европейской границѣ цѣнности отпусковъ 1857—70 гг. указаны вѣрно, но, поднимаясь выше, съ 1856 г. по 1824 г. вездѣ встречаемъ невѣрные выводы, за исключеніемъ 1842—50 гг. Въ табличкѣ вывозовъ заячьихъ шкуръ, ошибочны цифры отпусковъ: 1834—38, 1839—43, 1850, 1852 и 1854 гг. Въ вывозѣ по азіатской границѣ отпуски по оренбургской и сибирской линіямъ не приняты въ расчетъ и т. д.

## ДВИЖЕНІЕ ХЛѢБА И ПРОДУКТОВЪ ОХОТЫ ЗА ГРАНИЦУ.

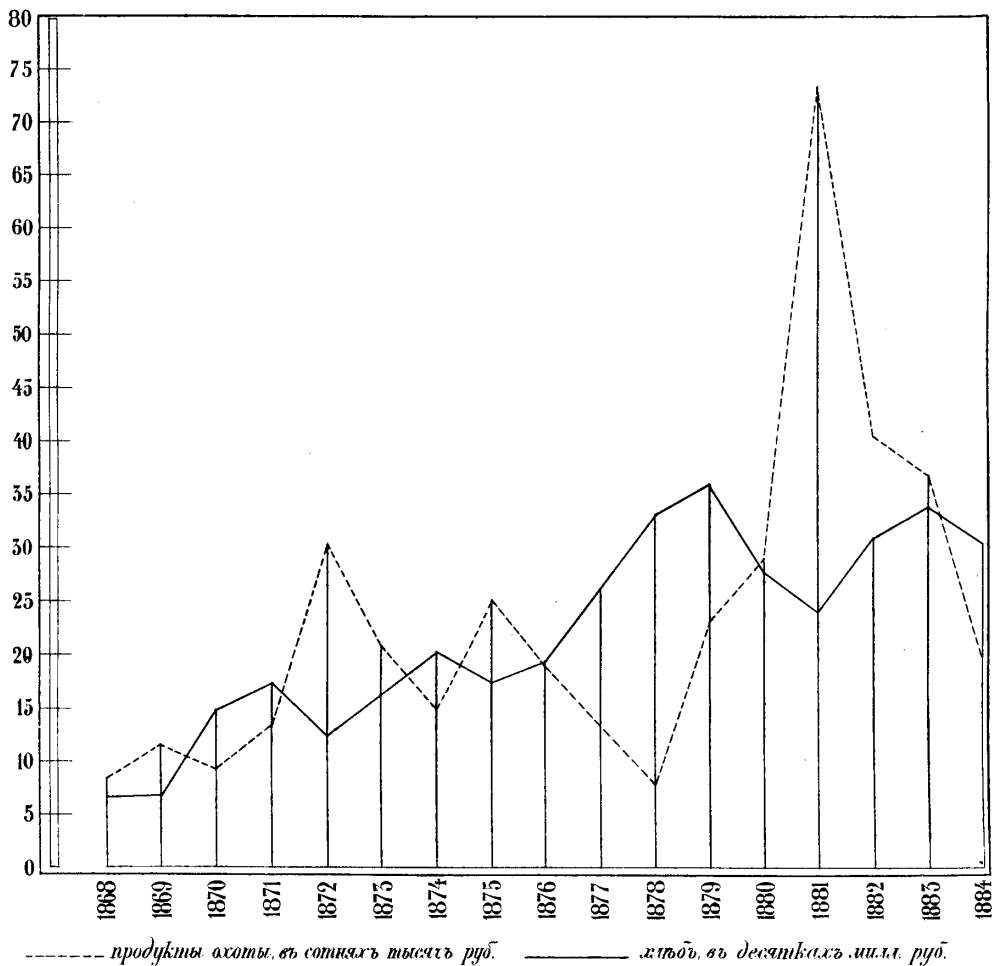

чинами вывоза по азиатской, находимъ, что по мѣрѣ приближенія къ 1893 году, цѣнность вывоза по европейской границѣ увеличивалась (конечно не безъ нѣкоторыхъ уклоненій въ стороны), въ то время какъ цѣнности отпусковъ въ Азію уменьшались. Къ этому заключенію можно придти уже при первомъ взглядѣ на таблицу VI.

Т а б л и ц а VI.

Годы.	На сумму рублей.		Годы.	На сумму рублей.	
	По европ. гр.	По азиатск. гр.		По европ. гр.	По азиатск. гр.
1824	1.014,000	1.227,000	1859	1.075,000	1.126,000
1825	1.190,000	888,000	1860	1.300,000	973,000
1826	654,000	888,000	1861	700,000	678,000
1827	572,000	1.157,000	1862	742,000	546,000
1828	908,000	902,000	1863	367,000	336,000
1829	732,000	1.075,000	1864	664,000	287,000
1830	791,000	876,000	1865	1.293,000	564,000
1831	553,000	933,000	1866	1.167,000	627,000
1832	859,000	1.179,000	1867	732,000	464,000
1833	679,000	949,000	1868	1.026,000	208,000
1834	1.082,000	928,000	1869	1.652,000	543,000
1835	633,000	716,000	1870	1.867,000	667,000
1836	1.260,000	889,000	1871	1.829,000	663,000
1837	921,000	932,000	1872	3.184,000	513,000
1838	918,000	850,000	1873	2.135,000	775,000
1839	1.334,000	805,000	1874	1.536,000	509,000
1840	909,000	830,000	1875	2.561,000	455,000
1841	838,000	2.100,000	1876	2.650,000	616,000
1842	712,000	1.427,000	1877	1.696,000	711,000
1843	1.098,000	1.351,000	1878	1.124,000	446,000
1844	1.165,000	1.527,000	1879	2.491,000	408,000
1845	1.420,000	1.930,000	1880	3.263,000	751,000
1846	1.260,000	1.550,000	1881	8.352,000	437,000
1847	903,000	1.672,000	1882	4.147,000	483,000
1848	1.086,000	1.172,000	1883	3,225,000	24,000
1849	941,000	958,000	1884	3.786,000	233,000
1850	1.599,000	1.449,000	1885	2.836,000	322,000
1851	2.447,000	1.224,000	1886	4.809,000	376,000
1852	3.366,000	1.603,000	1887	3.175,000	577,000
1853	2.204,000	417,000	1888	3.760,000	437,000
1854	749,000	340,000	1889	5.831,000	399,000
1855	3.956,000	1.104,000	1890	4.906,000	253,000
1856	1.553,000	857,000	1891	5.912,000	312,000
1857	1.690,000	1.285,000	1892	4.428,000	341,000
1858	1.584,000	1.782,000	1893	5.136,000	302,000

Съ 1824 г. по 1849 вывозы рухляди въ Азію, за немногими исключеніями, преобладали, по цѣнности, надъ вывозами въ Европу; однако, превышеніе цѣнности отпусковъ въ Азію сравнительно съ таковыми въ Европу—невелико: только въ 1827, 1841 и 1842 гг. по азіятской границѣ было отпущено болѣе, чѣмъ по европейской, въ два раза (по цѣнности, а не по количеству), въ остальные годы,—менѣе, чѣмъ вдвое. Съ 1850 г. по 1893 г., кромѣ 1858 и 1859 гг., замѣчается обратное, причѣмъ отпуски мягкой рухляди въ Европу съ 1868 г. вездѣ превышали азіятскіе отпуски болѣе чѣмъ вдвое; съ 1881 г. по 1893 г.—болѣе, чѣмъ въ пять разъ, въ 1881, 1890 и 1891 гг.—въ девятнадцать разъ, а въ 1883 г.—болѣе, чѣмъ во сто разъ; періодъ наибольшихъ отпусковъ по европейской границѣ (1880—93 гг.) совпалъ съ періодомъ наименьшихъ отпусковъ по азіятской.

Разсматривая отдѣльно вывозъ по европейской границѣ, видимъ, что до 1867 г. цѣнность его только въ двухъ случаяхъ превышала три милліона и въ двухъ другихъ—2 милл., въ большинствѣ же случаевъ (22) цѣнность ежегоднаго отпуса была ниже одного милліона, minimum его равнялся 553 т. руб. (1831 г.). Съ 1868 г. по 1879 г. вывозъ нигдѣ не былъ ниже милліона, а съ 1880 г. до 1893 г.—нигдѣ не падаетъ ниже 2.836,000 руб. (1885). Такимъ образомъ отпускъ мягкой рухляди по европейской границѣ весьма сильно возросъ въ послѣдніе годы разсматриваемаго періода. Сказанное еще яснѣе усматривается изъ нижеслѣдующей таблички вывоза по семилѣтіямъ:

1824—30 г.	1831—37 г.	1838—44 г.	1845—51 г.	1852—58 г.
5.861,000	5.987,000	6.974,000	9.656,000	15.102,000
1859—65 г.	1866—72 г.	1873—79 г.	1880—86 г.	1887—93 г.
6.141,000	11.457,000	14.193,000	30.418,000	33.143,000

т. е. за послѣднія 14 лѣтъ вывезли по европ. гр. мягкой рухляди на такую же сумму (63.566,000 руб.), какъ и въ предыдущіе 42 года (63,523,000 руб.).

По азіятской границѣ до 1861 г. имѣло мѣсто 19 отпусковъ, изъ которыхъ каждый превышалъ милліонъ рублей; каждый изъ остальныхъ (вывозовъ) былъ лишь немногимъ менѣе милліона. Наибольшіе отпуски были въ 1841—52 гг. Съ 1861 г. не было ни одного отпуса въ милліонъ; наибольшій—775,000 руб. (1873 г.). Итакъ, вывозъ по азіятской

границъ постоянно уменьшался, достигнувъ наименьшаго размѣра въ послѣдніе годы разсматриваемаго періода. Изъ нижеслѣдующей таблицы видно, что въ періодъ 1859—93 гг. (35 л.) отпущено по цѣнности лишь немногимъ болѣе, чѣмъ въ предыдущія 14 лѣтъ.

1824—30 г.	1831—37 г.	1838—44 г.	1845—51 г.	1852—58 г.
7.013,000	6.526,000	8.890,000	9.955,000	7.388,000
1859—65 г.	1866—72 г.	1873—79 г.	1880—86 г.	1887—93 г.
4.510,000	3.685,000	3.920,000	2.626,000	2.621,000

### С. Вывозъ мягкой рухляди по европейскимъ морямъ и по сухопутной европейской границѣ.

Въ „Обзорахъ“ данныя о вывозѣ мягкой рухляди по европейскимъ морямъ и сухопутной европейской границѣ за 1824—81 гг. выражены въ рубляхъ, а за остальное время, съ 1882 по 1893 гг.—только въ пудахъ. Такимъ образомъ отпуски второго періода (1882—93 гг.) не могутъ быть сравниваемыми съ отпусками перваго, и каждый изъ нихъ должно разсматривать отдѣльно.

Таблица VII.

Годы.	По европейскимъ морямъ.	По сухопутной границѣ.	Годы.	По европейскимъ морямъ.	По сухопутной границѣ.	Годы.	По европейскимъ морямъ.	По сухопутной границѣ.
1824	347,000	666,000	1844	702,000	463,000	1863	228,000	139,000
1825	532,000	657,000	1845	305,000	514,000	1864	215,000	449,000
1826	321,000	333,000	1846	964,000	296,000	1865	429,000	864,000
1827	144,000	427,000	1847	712,000	191,000	1866	205,000	963,000
1828	174,000	727,000	1848	861,000	225,000	1867	327,000	409,000
1829	159,000	601,000	1849	548,000	392,000	1868	482,000	544,000
1830	155,000	635,000	1850	1.078,000	521,000	1869	1.005,000	647,000
1831	183,000	370,000	1851	1.937,000	510,000	1870	675,000	1.112,000
1832	160,000	699,000	1852	3.011,000	354,000	1871	863,000	966,000
1833	158,000	521,000	1853	1.882,000	322,000	1872	1.090,000	2.044,000
1834	413,000	655,000	1854	17,000	732,000	1873	807,000	1.328,000
1835	233,000	401,000	1855	1,000	395,000	1874	115,000	1.421,000
1836	375,000	884,000	1856	867,000	685,000	1875	173,000	2.387,000
1837	166,000	733,000	1857	907,000	783,000	1876	522,000	2.128,000
1838	190,000	728,000	1858	1.327,000	257,000	1877	261,000	1.435,000
1839	355,000	980,000	1859	921,000	421,000	1878	154,000	970,000
1840	344,000	564,000	1860	870,000	429,000	1879	597,000	1.894,000
1841	415,000	423,000	1861	313,000	387,000	1880	830,000	3.180,000
1842	507,000	205,000	1862	421,000	321,000	1881	113,000	8.239,000
1843	843,000	255,000						

Дальнѣйшіе отпуски выражены въ пудахъ.

Обратившись къ таблицѣ VII, мы увидимъ, что съ 1824 г. по 1841 г. цѣнности отпусковъ по сухопутной границѣ вездѣ превышаютъ соотвѣтствующіе вывозы моремъ; съ 1842 г. по 1863 г., за немногими исключеніями (1845, 1854, 1855, 1861 гг.), имѣло мѣсто обратное явленіе; съ 1864 г. по 1881 г. снова отпуски по сухопутной границѣ берутъ перевѣсъ надъ отпусками по морямъ (исключеніе—1869 г.). Слѣдующая табличка, въ которой показаны суммы отпусковъ по морямъ и сухопутной границѣ за три упомянутыхъ періода, яснѣе представитъ сказанное.

	1824—1841 г.	1842—1863 г.	1864—1881 г.
По морямъ . .	4.822,000 р.	19.221.000 р.	8.116,000 р.
По сухоп. гран.	11.004,000 „	8.797,000 „	31.110,000 „

За весь періодъ съ 1824 г. по 1881 г. по морямъ отпущено было мягкой рухляди на 32.159,000 руб.; по сухопутной европейской границѣ за то же время вывезено этого товару на 50.911,000 руб. Такимъ образомъ за послѣдній періодъ, съ 1864 г. по 1881 г. вывезено мягкой рухляди по сухопутной границѣ почти на такую же сумму, на какую ея вывезли по морямъ за *весь* разсматриваемый періодъ (т. е. съ 1824 по 1881 г.). Сравнивая между собою десятилѣтніе отпуски по морямъ съ соотвѣтствующими отпусками по сухопутной границѣ, находимъ, что наименѣе цѣнные отпуски одной границы отвѣчаютъ наиболѣе цѣннымъ другой.

1824—33 г.	1834—43 г.	1844—53 г.	1854—63 г.	1864—73 г.	1874—81 г.
2,333 т. р.	3,839 т. р.	12,000 т. р.	5,871 т. р.	6,098 т. р.	2,018 т. р.
5,636 „ „	5,828 „ „	3,788 „ „	4,549 „ „	9,456 „ „	21,654 „ „

Минимальные вывозы по европейскимъ морямъ были въ 1854 г., 1855 и 1880 гг. \*).

Въ періодъ 1882—93 г. мягкой рухляди вывезено по морямъ 1.543,000 пуд.; по сухопутной границѣ нѣсколько болѣе—1.652,000 пуд. Средній ежегодный отпускъ по морямъ былъ—129,000 пуд.; по сухопутной границѣ 138,000 пуд.

Изъ представленной здѣсь таблицы видно, что ежегод-

---

\*) Исключительно малые отпуски 1854—55 гг. совпадаютъ съ періодомъ крымской кампаніи, которая не могла не повліять на размѣръ вывоза.



ные отпуска рухляди, какъ по морямъ, такъ и по сухопутной границѣ, за послѣдніе годы значительно увеличились:

Вывозъ въ пудахъ.	1882 г.	1883 г.	1884 г.	1885 г.	1886 г.	1887 г.
По морямъ . . . .	18,000	21,000	14,000	80,000	174,000	105,000
По сухоп. гр. . . .	70,000	61,000	225,000	123,000	133,000	104,000
Вывозъ въ пудахъ.	1888 г.	1889 г.	1890 г.	1891 г.	1892 г.	1893 г.
По морямъ . . . .	107,000	164,000	226,000	266,000	218,000	150,000
По сухоп. гр. . . .	131,000	175,000	141,000	179,000	129,000	176,000

Если возьмемъ отпуска по четырехлѣтіямъ, то сказанное представится яснѣе.

	1882—85 г.	1886—89 г.	1890—93 г.
по морямъ . . . .	133,000	550,000	860,000
по сухоп. гран.	484,000	543,000	625,000

Изъ этой же таблички видно, что вывозъ рухляди по морямъ за послѣднія 8 лѣтъ превзошелъ таковой по сухопутной границѣ, а отпускъ послѣдняго четырехлѣтія (по морямъ и сухопутной границѣ) лишь немного меньше отпуска предыдущаго восьмилѣтія.

#### D. Вывозъ мягкой рухляди въ Финляндію, Польшу и Бессарабію.

Цѣнности ежегодныхъ отпусковъ мягкой рухляди въ Финляндію, вообще говоря, не велики: съ 1824 г. по 1854 г. онѣ нигдѣ не доходятъ до 5,000 руб.; съ 1858 г. по 1861 г. величина ихъ колеблется между 14 и 32.000 руб.; съ 1862 г. онѣ падаютъ и въ 1867 г. и 1870 г. достигаютъ minimuma (если не считать за minimum отсутствіе отпусковъ въ нѣкоторые годы), затѣмъ съ 1872 г. снова замѣчается возрастаніе цѣнности ежегодныхъ вывозовъ и это продолжается до 1877 года; затѣмъ слѣдуетъ опять паденіе, возрастаніе (съ 1885 г. по 1887 г.) и опять паденіе, заканчивающееся minimum'омъ 1893 г. Наибольшіе по цѣнности отпуска были въ 1874—78 г.г. и 1885—88 г.г.; maximum приходится на 1887 г. Въ первый изъ этихъ періодовъ отпущено товару на 227 т. р., во второй на 327 т. р., такимъ образомъ стоимость отпуска этихъ девяти лѣтъ (554,000 р.) болѣе, чѣмъ вдвое превышаетъ цѣнность вывоза всего остального времени (234,000 р.).

Т а б л и ц а VIII,

Года.	На сумму рублей.		Года.	На сумму рублей.	
	Въ Финляндію.	Въ Польшу.		Въ Финляндію.	Въ Польшу.
1824	—	54,000	1859	15,700	—
1825	1,600	23,000	1860	—	—
1826	1,500	62,000	1861	—	—
1827	900	59,000	1862	8,900	—
1828	1,300	46,000	1863	7,900	—
1829	2,600	53,000	1864	1,000	—
1830	1,400	2,000	1865	500	—
1831	2,800	60,000	1866	500	—
1832	2,900	81,000	1867	300	—
1833	2,400	91,000	1868	700	—
1834	1,600	79,000	1869	400	—
1835	500	84,000	1870	300	—
1836	1,600	73,000	1871	—	—
1837	900	69,000	1872	8,500	—
1838	1,600	75,000	1873	17,200	—
1839	700	72,000	1874	42,800	—
1840	—	104,000	1875	49,100	—
1841	600	66,000	1876	45,600	—
1842	1,300	66,000	1877	65,100	—
1843	3,300	53,000	1878	24,700	—
1844	1,800	71,000	1879	9,100	—
1845	3,900	70,000	1880	1,100	—
1846	1,800	57,000	1881	7,700	—
1847	1,000	103,000	1882	10,800	—
1848	1,600	79,000	1883	—	—
1849	2,500	103,000	1884	900	—
1850	1,600	123,000	1885	56,300	—
1851	1,100	—	1886	55,400	—
1852	900	—	1887	187,100	—
1853	—	—	1888	27,800	—
1854	—	—	1889	8,900	—
1855	—	—	1890	4,400	—
1856	2,000	—	1891	9,200	—
1857	4,800	—	1892	800	—
1858	14,100	—	1893	300	—

Отпуски по десятилѣтіямъ представляются въ слѣдующ. видѣ:

1824—33 г.	1834—43 г.	1844—53 г.	1854—63 г.
17,400 р.	12,100 р.	16,200 р.	107,100 р.
1864—73 г.	1874—83 г.	1884—93 г.	
29,400 р.	256,000 р.	351,100 р.	

Отсюда видно, что вывозъ рухляди въ Финляндію въ послѣдніе два десятка лѣтъ сильно возросъ, такъ какъ цѣнность двадцатилѣтняго отпуска 1874—93 г. въ  $3\frac{1}{3}$  раза превышаетъ цѣнность всѣхъ предыдущихъ отпусковъ, взятыхъ вмѣстѣ.

Въ Польшу мягкая рухлядь вывозилась до 1850 г.; въ періодъ 1824—50 г.г. ея вывезли на сумму 1.220,163 руб.; въ Финляндію за это же время вывезли рухляди всего лишь на 44 т. р., т. е. въ 28 разъ менѣе, чѣмъ въ Польшу. Наименьшій отпускъ по цѣнности имѣлъ мѣсто въ 1830 г. (2,000 руб.), наибольшій—въ 1850 г. (123,000 руб.); средній размѣръ ежегоднаго вывоза равняется 45,000 руб.; изъ всѣхъ двадцати семи отпусковъ цѣнность двадцати пяти была выше средней и только двухъ—ниже.

Въ *Бессарабію* рухлядь отпускалась до 1831 г. включительно; у насъ имѣются данныя лишь за періодъ 1825—31 г. (см. таблицку); за этотъ промежутокъ времени рухляди вывезено на сумму 231,889 руб. Средняя величина ежегодныхъ вывозовъ была—38,678 руб.; по годамъ они распредѣлялись такимъ образомъ:

Отпуски въ Бессарабію.

1825 г.	1826 г.	1827 г.	1828 г.	1829 г.	1830 г.	1831 г.
16,700	25,800	41,600	26,000	43,800	—	77,800

**Е. Вывозъ собольихъ и заячьихъ шкуръ за границу по обзорамъ внѣшней торговли Россіи.**

Въ „Обзорахъ“ *собольи* шкуры до 1882 г. упоминаются вмѣстѣ съ бобровыми, выдровыми, выпоротковыми и др. и только съ 1883 г. отдѣляются въ особую графу. Въ 1883 и 1884 г.г. отпуска собольихъ шкуръ не было, (по крайней мѣрѣ въ „Обзорахъ“ объ нихъ не упоминается), равно какъ и въ 1890 и 1891 г.г. Въ остальные годы вывозы по европейской границѣ были слѣдующіе:

1885 г.	1886 г.	1887 г.	1888 г.	1889 г.	1892 г.	1893 г.
пуд. 2	4	1	4	16	34	6
руб. 4,749	10,615	3,988	11,500	31,150	23,000	14,000

Изъ перваго ряда цифръ (пуды), видно, что отпуски 1885—86 г. и 1893 г. взятые вмѣстѣ, меньше одного отпуска

1892 года; однако стоимость этого отпуска не наибольшая такъ какъ maximum въ этомъ отношеніи падаетъ на 1889 г.

По азіятской границѣ собольи шкуры отпускались въ 1888, 1892 и 1893 г.г. на сумму: 1.200, 4,949 и 2,947 руб.

Съ 1824 г. по 1861 г. включительно, какъ это видно изъ „Обзоровъ“, вывозились однѣ заячы шкуры, которыя причисляли къ матеріалу, идущему на фабрики и рукодѣлья; съ 1862 г. къ нимъ присоединяются кроликовыя, причемъ тѣ и другія причисляются уже къ рухляди.

Т а б л и ц а IX.

Вывозъ заячьихъ и кроличьихъ шкуръ за границу по Обзорамъ вѣшной торговли Россіи.

Года.	Пудовъ.	Года.	Пудовъ.	Года.	Пудовъ.	Года.	Пудовъ.	Года.	Пудовъ.
1824	13,900	1838	13,400	1852	74,200	1866	9,700	1880	12,900
1825	14,900	1839	22,300	1853	17,000	1867	8,800	1881	5,100
1826	8,500	1840	21,800	1854	23,000	1868	14,600	1882	9,000
1827	8,900	1841	10,500	1855	11,500	1869	10,900	1883	14,700
1828	11,100	1842	6,000	1856	19,300	1870	10,600	1884	51,600
1829	8,800	1843	9,500	1857	15,300	1871	10,700	1885	30,700
1830	8,500	1844	16,400	1858	12,300	1872	9,500	1886	35,900
1831	4,600	1845	18,900	1859	16,300	1873	7,900	1887	29,500
1832	10,500	1846	13,200	1860	14,100	1874	8,000	1888	41,000
1833	13,200	1847	8,000	1861	5,000	1875	9,100	1889	42,700
1834	16,400	1848	5,800	1862	4,200	1876	11,200	1890	43,900
1835	10,000	1849	15,100	1863	5,300	1877	6,800	1891	62,900
1836	17,800	1850	18,300	1864	7,000	1878	11,600	1892	24,600
1837	17,900	1851	15,700	1865	4,300	1879	12,200	1893	22,700

Изъ приложенной таблицы видно, что maximum отпуска имѣлъ мѣсто въ 1852 г., minimum—въ 1862 г.; крупными отпусками характеризуется послѣднее десятилѣтіе, наименьшіе были въ 1861—67 г.г. Средніе отпуска по десятилѣтіямъ представляются въ слѣдующемъ видѣ:

1824—33 г.	1834—43 г.	1844—53 г.	1854—63 г.
103,000 п.	146,000 п.	203,000 п.	129,000 п.
1864—73 г.	1874—83 г.	1884—93 г.	
94,000	101,000	385,000	

Отсюда особенно ясно видно, какъ сильно возросъ отпускъ (а слѣдовательно и добыча) зайца за послѣдній десятокъ лѣтъ.



## ГЛАВА VI.

### Общія мѣры, необходимыя для поддержанія и урегулированія промысловой охоты.

Въ предшествующихъ главахъ было вкратцѣ изложено современное состояніе нашихъ охотничьихъ промысловъ, явно клонящихся къ полному разстройству, и указаны главнѣйшія причины, создавшія и поддерживающія подобное ненормальное положеніе вещей. Имѣя въ виду, съ одной стороны, благосостояніе части народонаселенія, живущей исключительно или главнымъ образомъ на счетъ промысловой охоты, съ другой же, повсемѣстно и постоянно прогрессирующее уменьшеніе количества промысловыхъ животныхъ вызываемое цѣлымъ рядомъ вышеизложенныхъ причинъ, преимущественно же незнакомствомъ большинства населенія съ идеей о правильномъ охотничьемъ хозяйствѣ, мы неизбѣжно приходимъ къ выводу о необходимости положить предѣлъ безконтрольному истребленію звѣрей и птицъ не только въ наиболѣе населенныхъ губерніяхъ, но, главнымъ образомъ тамъ, гдѣ животныя эти служатъ объектомъ промысловой охоты. Возможно же это только при наличности слѣдующихъ условій:

- 1) Законъ объ охотѣ долженъ быть распространенъ на всю Россійскую Имперію.

Насколько это осуществимо и какимъ требованіямъ долженъ отвѣчать подобный общій законъ, мы сейчасъ разсмотримъ. Фауна охотничьихъ и промысловыхъ животныхъ Россійской Имперіи, судя по приложенному списку, такъ бога-

та, и естественныя условія обитанія многихъ широко распространенныхъ видовъ столь разнообразны, что мы должны отказаться отъ всякой мысли составить одинъ общій законъ обычнаго типа, въ которомъ предусматривались бы все запретные сроки охоты на всехъ животныхъ и для всехъ мѣстностей; еслибы наши біологическія свѣдѣнія были во много разъ полнѣе тѣхъ, коими мы располагаемъ въ настоящее время, то и въ такомъ случаѣ подробная регламентація охотничьяго закона была бы немислима. Трудно, принципиально даже невозможно, уложить въ постоянныя неподвижныя рамки то, что по самому существу своему подвержено вѣчнымъ колебаніямъ, являясь результатомъ взаимодействія многихъ природныхъ условій, каковы широта, долгота, высота, топографія мѣстности и цѣлый рядъ метеорологическихъ явленій, равнодѣйствующая которыхъ рѣзче всего выражается колебаніями сроковъ наступленія тѣхъ или другихъ временъ года и сопутствующихъ имъ признаковъ, каково выпаденіе или таяніе снѣга, послѣдніе весенніе утренники, замерзаніе рѣкъ, появленіе первой весенней растительности и многія другія явленія изъ этой области. Желая точно опредѣлить возможные, *соответствующіе действительности сроки наступленія одного какого-нибудь біологическаго момента для одного только животнаго* на всемъ пространствѣ Россійской Имперіи, мы получили бы цѣлый рядъ данныхъ, соответствующій числу сочетаній всехъ перечисленныхъ выше элементовъ; но вѣдь при строгой регламентаціи охотничьяго закона пришлось бы принять въ расчетъ *не одинъ, а нѣсколько* моментовъ въ жизни *значительнаго количества животныхъ*, что заняло бы цѣлые томы и все-таки не отвѣчало бы требованіямъ, предъявляемымъ къ закону въ различныхъ мѣстностяхъ, такъ какъ нерѣдко одно и то же животное можетъ быть то вреднымъ, то полезнымъ, то безразличнымъ, да притомъ еще не постоянно, а подчасъ только въ извѣстные годы; предрѣшать же напередъ при подобныхъ условіяхъ гдѣ данный видъ долженъ охраняться, а гдѣ истребляться, конечно, также трудно, какъ невозможно заполнить упомянутые „томы“ запретными сроками при полномъ почти отсутствіи точныхъ біологическихъ наблюдений надъ животными на большей части площади нашего обширнаго государства. Все это вмѣстѣ взятое доказываетъ,

что составленіе общаго для всей Россіи строго регламентированнаго, неподвижнаго во всѣхъ своихъ частяхъ охотничьяго закона, при современномъ состояніи нашихъ свѣдѣній по біологіи животныхъ — *невозможно*. Еслибы такой законъ и былъ составленъ, то сама жизнь и практика требовали бы постоянныхъ его измѣненій и дополненій, что указывало бы на ложность самаго принципа, положеннаго въ его основу. Для Россіи, вслѣдствіе обширности территории, разнообразія мѣстныхъ условій и животнаго населенія въ разныхъ ея концахъ, идеаломъ охотничьяго закона долженъ служить законъ, *намѣчающій неизмѣнныя общіе основныя принципы охраненія животныхъ отъ истребленія, согласно основнымъ положеніямъ правильнаго охотничьяго хозяйства, но подвижный во всѣхъ своихъ деталяхъ*, вырабатываемыхъ и дополняемыхъ для каждой естественной области или административной единицы особо, съ принятіемъ въ расчетъ мѣстныхъ условій. Всѣ эти мѣстныя дополненія общаго закона въ видѣ административныхъ распоряженій начальниковъ областей и губерній или временныхъ правилъ, издаваемыхъ земствами и т. п., могутъ поступать на утвержденіе Министерства Земледѣлія или доводиться только до его свѣдѣнія, — это уже детали; важно лишь дать полную свободу мѣстнымъ дѣятелямъ рѣшать задачу веденія охотничьяго и промысловаго хозяйства наилучшимъ, по ихъ мнѣнію, образомъ, руководствуясь основнымъ принципомъ, проведеннымъ въ законъ. Такая децентрализація выработки деталей охотничьяго закона важна еще и въ другомъ отношеніи, а именно, она вызоветъ къ дѣятельности многія мѣстныя силы, могущія съ пользою поработать на поприщѣ производства біологическихъ наблюденій и значительно обогатить наши скудныя свѣдѣнія въ этой области. Какой смыслъ въ глазахъ большинства имѣли до сихъ поръ наблюденія разныхъ мелкихъ мѣстныхъ біологическихъ особенностей звѣрей или птицъ, образъ жизни которыхъ въ общемъ извѣстенъ? Если таковыя и дѣлались, то, оставаясь въ большинствѣ случаевъ достояніемъ только одного автора ихъ, или небольшого кружка его друзей, предавались постепенно забвенію; теперь же, когда всякій будетъ знать, что всѣ его мѣстныя наблюденія надъ образомъ жизни тѣхъ или другихъ животныхъ, производствомъ вредныхъ промысловъ, и т. п., уже непременно при-

мутся въ расчетъ при составленіи мѣстныхъ охотничьихъ правилъ, и, тѣмъ самымъ, будутъ способствовать наилучшей охранѣ дорогихъ сердцу охотника звѣрей или птицъ, всякій будетъ стараться расширить кругъ своихъ наблюденій и дѣлиться каждымъ новымъ добытымъ фактомъ. Какой подъемъ духа произойдетъ среди членовъ охотничьихъ обществъ и у всѣхъ прочихъ ревнителей охотничьяго дѣла, въ особенности въ районахъ не подлежащихъ до сихъ поръ дѣйствию закона объ охотѣ и съ какимъ рвеніемъ они примутся за борьбу съ разными неблагоприятными условіями, способствующими уменьшенію количества дичи въ извѣстномъ районѣ, не трудно предвидѣть. Надо также не забывать, что это будетъ однимъ изъ могущественнѣйшихъ способовъ, коимъ правительство можетъ регулировать промысловую охоту и добиться обнаруженія и искорененія зловреднѣйшихъ охотничьихъ промысловъ. При полномъ ознакомленіи со всѣми условіями образа жизни мѣстныхъ животныхъ и накопленіи достаточнаго количества фенологическихъ наблюдѣній, возможно въ концѣ концовъ ежегодное опубликованіе запретныхъ сроковъ, *принаровленныхъ къ особенностямъ даннаго года*, но это, само собою разумѣется, конечный идеаль; на первое же время достаточно будетъ и того, что при составленіи мѣстныхъ правилъ въ основу ихъ будутъ положены мѣстныя же данныя, а не добытыя въ совершенно другой полосѣ при полномъ несходствѣ природныхъ условій. Подвижность закона объ охотѣ при полной непоколебимости основныхъ его принциповъ, возможность не только приспособлять его къ мѣстнымъ условіямъ, но и прогрессивно улучшать въ разныхъ деталяхъ по мѣрѣ накопленія біологическихъ наблюденій, благодаря чему онъ можетъ быть введенъ, начиная отъ населеннѣйшей губерніи и кончая самымъ глухимъ медвѣжьимъ угломъ; все это вмѣстѣ взятое служить неперемѣннымъ условіемъ и главнымъ признакомъ его жизненности, а вслѣдствіе этого и залогомъ успешнаго проведенія его на практикѣ. Разъ подобный законъ будетъ дѣйствовать, вся отвѣтственность за неуспѣшное веденіе охотничьяго и промысловаго хозяйства ляжетъ уже всецѣло на мѣстныхъ дѣятелей, не сумѣвшихъ справиться съ возложенною на нихъ задачею и воспользоваться столь широко предоставленными имъ правами.



2) Необходимо учредить дѣйствительный надзоръ за выполнѣніемъ закона объ охотѣ.

Невозможность фактическаго надзора за соблюденіемъ требованій закона объ охотѣ, при необъятныхъ пространствахъ нашего обширнаго отечества, до сихъ поръ считалась однимъ изъ мотивовъ нераспространенія этого закона на Сибирь. Дѣйствительно, ввести законъ и не имѣть возможности слѣдить за его выполнѣніемъ, значило бы напрасно его профанировать. Говоря о надзорѣ, всегда почти имѣютъ въ виду наблюденіе въ лѣсу или полѣ, вообще на самомъ мѣстѣ производства охоты; въ такомъ смыслѣ, конечно не только настоящаго количества лѣсной и полевой стражи, но даже, пожалуй и въ 5—10 разъ большаго не хватитъ для того, чтобы услѣдить нарушеніе закона и изловить виновныхъ въ Сибири или на сѣверо-востокъ Европейской Россіи. Но дѣло заключается въ томъ, что у насъ, при своеобразности нашихъ условій населенности края, торговли, плохаго состоянія путей сообщенія и т. п., имѣется другое могущественное средство для регулированія времени добычи тѣхъ или иныхъ животныхъ съ промышленной цѣлью, а именно—надзоръ за торговлей продуктами промысловой охоты и широко проведенная въ жизнь билетная система.

а) *Билетная система* въ томъ видѣ, какъ она теперь у насъ существуетъ, въ формѣ выдачи платныхъ и бесплатныхъ охотничьихъ свидѣтельствъ уѣздными исправниками, не примѣнима не только въ Сибири, но даже во многихъ пунктахъ Европейской Россіи, гдѣ до уѣзднаго города приходится ѣхать иногда десятки и сотни верстъ, да и почтовые станціи находятся на приличномъ разстояніи одна отъ другой. При подобныхъ условіяхъ, да еще къ тому же при ограниченномъ надзорѣ за соблюденіемъ правилъ объ охотѣ съ особымъ свидѣтельствомъ, для многихъ интеллигентныхъ охотниковъ, не говоря уже про крестьянъ, выправленіе подобнаго свидѣтельства представляетъ рядъ безпокойствъ и подчасъ даже непреодолимыхъ трудности, вслѣдствіе чего многіе изъ нихъ предпочитаютъ охотиться по старинѣ, безъ него. Дѣло приметъ тотчасъ же совершенно иной оборотъ, если свидѣтельства будутъ выдавать въ уѣздномъ городѣ лишь горожанамъ, сельскіе же обыватели должны будутъ

получать билетъ изъ Волостныхъ Правленій, мѣстами же даже у сельскихъ старостъ, гдѣ волость слишкомъ обширна. Тогда, во-первыхъ, не можетъ быть отговорокъ о дальности разстоянія, а во-вторыхъ, сельская власть, знающая всѣхъ обывателей своего района, обязана уже будетъ слѣдить за производствомъ охоты безъ установленныхъ свидѣтельствъ и вообще имѣть болѣе дѣйствительный надзоръ за исполненіемъ охотничьяго закона. Нигдѣ рѣшительно, даже въ самыхъ отдаленныхъ уголкахъ Сибири, не должно допускать охоты безъ свидѣтельствъ, которыя могутъ быть платными и бесплатными. Послѣднія выдаются не только чинамъ лѣснаго вѣдомства, но, въ области широкаго распространенія промысловой охоты—и всѣмъ промышленникамъ. Невзятіе бесплатнаго свидѣтельства должно также караться, какъ и неимѣніе платнаго; это необходимо въ видахъ пріученія населенія къ порядку и въ интересахъ статистики промысловой охоты.

б) *Надзоръ за торговлей продуктами промысловой охоты и передвиженіемъ ихъ въ запретные сроки.*

Вслѣдствіе сконцентрированія нашего интеллигентнаго населенія, составляющаго главный контингентъ потребителей дичи и другихъ продуктовъ охотничьяго промысла, въ городахъ, весьма важно:

1) Парализовать несвоевременный промыселъ воспрещеніемъ перевозки дичи по желѣзнымъ дорогамъ и пароходамъ, и торговли ею на ярмаркахъ, базарахъ, развознымъ и разноснымъ торгомъ со дня наступленія запретнаго срока.

2) Подчинить строгому контролю продажу дичи, оставшейся отъ зимняго запаса, изъ постоянныхъ лавокъ, обставивъ ее извѣстными формальностями, равно какъ и приготовленіе блюдъ изъ нея въ ресторанахъ. Формальности эти должны заключаться въ составленіи списковъ и пломбированіи находящагося на лицо товара, передъ наступленіемъ запретнаго срока, уполномоченными на то лицами, а для ресторановъ—въ представленіи свидѣтельствъ, удостоверяющихъ откуда, когда и въ какомъ количествѣ куплена дичь. Само собою разумѣется, что лучше обойтись безъ всякой продажи дичи въ незаконное время, но это уже было бы сильнымъ стѣсненіемъ торговли и потребителей.

3) Для воспрепятствованія сбыта добытой въ незаконное время дичи за границу, слѣдуетъ воспретить желѣзнымъ дорогамъ и пароходамъ принятіе подобнаго рода грузовъ со дня наступленія запретныхъ сроковъ къ перевозкѣ не только внутри Имперіи, но и для заграничной отправки. При невозможности перевозить дичь по желѣзнымъ дорогамъ и на пароходахъ, равно какъ и отпускать ее за границу, охота въ запрещенное время, обратившись въ безцѣльное занятіе, должна будетъ сама собою прекратиться.

4) Для прекращенія такого рода вредныхъ промысловъ, каковы сборъ яицъ и добыча птицъ на шкурки для украшеній, одна наличность продуктовъ которыхъ констатируетъ фактъ нарушенія закона, слѣдуетъ воспретить въ продолженіе цѣлаго года всякую торговлю означенными продуктами, гдѣ-бы то нибыло, равно какъ и принятіе ихъ желѣзными дорогами и пароходами для отправки куда-бы то нибыло, въ особенности за границу, подвергать лицъ, предъявляющихъ означенный запрещенный товаръ къ покупкѣ или отпавкѣ, серьезному взысканію, независимо отъ того, добыли-ли они его лично или перекупили черезъ нѣсколько рукъ. Таковой-же отвѣтственности должны подвергаться и потребители упомянутыхъ продуктовъ — мыловаренные заводы и рестораны, скупающіе яйца дикихъ птицъ и заведенія, занимающіяся выдѣлкою украшеній изъ птичьихъ перьевъ. Для того-же чтобы не затормозить, однако, развитіе полезнаго промысла — утилизованія перьевъ и частей шкурокъ (крыльевъ, головокъ и хвостовъ) домашней и съѣдобной дикой птицы, допускаемой къ продажѣ, необходимо опубликовывать выработанные и дополняемые по указанію практики списки товаровъ этого рода, разрѣшаемыхъ къ продажѣ и отпавкѣ за границу, причемъ полезно снабжать таможни, во избѣжаніе недоразумѣній, соответствующими образцами.

Нѣсколько труднѣе имѣть надзоръ за несвоевременной добычей звѣрей и птицъ, дающихъ не скоро портящіеся продукты, каковы пушнина, пухъ, перья и т. п. Въ такомъ случаѣ приходится отчасти наблюдать на самомъ мѣстѣ производства охоты, что уже лежитъ на обязанности чиновъ корпуса лѣсничихъ и стражи лѣсной и полевой, усиленно надзирать въ населенныхъ пунктахъ за торговлей свѣжими шкурами и мясомъ крупныхъ звѣрей, или за по-

явленіемъ таковыхъ въ домѣ промышленника, что скрыть довольно трудно; иногда, при разумномъ отношеніи къ дѣлу сельскихъ властей, удастся, даже вѣроятно не разъ, *предупредить* нарушеніе закона, такъ какъ приготовленіе къ охотѣ цѣлой артели врядъ ли можетъ скрыться отъ глазъ сосѣдей.

Помимо несвоевременной, охота можетъ быть незаконною также въ случаѣ добычи животныхъ запрещенными способами—разнаго рода ловушками, силками и т. п. Тутъ тоже помимо непосредственнаго надзора въ натурѣ, важно преслѣдовать не только однихъ промышленниковъ, сбывающихъ продукты своего лова, но, главнымъ образомъ, скупщиковъ незаконными способами добытаго товара; это будетъ проще и рациональнѣе. Если скупщики, серьезно поплатившись раза два, поймутъ, что съ ними не шутятъ, то они неизбѣжно начнутъ браковать давленную дичь и т. п. запретный товаръ, что отразится, конечно, на уменьшеніи размѣровъ добычи животныхъ незаконными способами.

Что касается лицъ, которымъ можетъ быть порученъ надзоръ за исполненіемъ закона объ охотѣ, то, кромѣ чиновъ лѣснаго вѣдомства и полиціи, лѣсныхъ и полевыхъ сторожей, особо уполномоченныхъ губернаторомъ лицъ, членовъ охотничьихъ и сельскохозяйственныхъ обществъ, весьма желательно предоставленіе права надзора возможно большому числу лицъ, *выразившихъ свое желаніе принять на себя этотъ трудъ*. Въ Сибири, кромѣ того, въ виду новизны дѣла, своеобразности мѣстныхъ условій и недостатка интеллигентныхъ силъ, крайне важно также разрѣшить, если даже не вмѣнить въ обязанность каждому лицу, состоящему на государственной службѣ, имѣть надзоръ за исполненіемъ закона объ охотѣ; въ случаѣ-же несоблюденій послѣдняго самими, состоящими на государственной службѣ лицами, что нерѣдко практикуется на нашихъ глухихъ окраинахъ, виновные должны быть подвержены кромѣ обычнаго денежнаго взысканія, также и дисциплинарному, въ силу того, что правительство въ правѣ предъявлять къ нимъ, какъ своимъ органамъ, особыя повышенныя требованія. Такого рода мѣры было-бы желательно ввести не въ одной только Сибири, а по всей Имперіи.

Труднѣе всего, конечно, будетъ надзирать за охраненіемъ животныхъ отъ несвоевременной охоты въ сѣверной полосѣ

Сибири, обитаемой бродячими инородцами, которымъ, быть можетъ, нельзя не разрѣшить охотиться круглый годъ ради добыванія себѣ необходимой пищи. Но въ этомъ случаѣ можетъ помочь слѣдующее обстоятельство. По отзывамъ многихъ авторовъ, инородцы сѣвера Сибири народъ честный, мягкій, легко повинующійся распоряженіямъ начальства. Если улучшить экономическое положеніе этихъ инородцевъ рядомъ нижеизложенныхъ пріемовъ и устранить главную причину, заставляющую ихъ вести свой промыселъ на хищническихъ началахъ—зависимость отъ скупщиковъ (см. гл. V), то можно надѣяться, что рядомъ толковыхъ указаній и запрещеній, объясняемыхъ имъ ежегодно при раздачѣ свидѣтельствъ на право охоты на ярмаркахъ и торгахъ, удастся въ концѣ концовъ добиться нѣкотораго успѣха и на этихъ широтахъ. Главная же задача заключается на первое время въ томъ, чтобы какъ можно скорѣе парализовать вредное вліяніе скупщиковъ—все остальное уже дѣло времени.

- 3) Необходимо содѣйствовать возможно скорѣйшей организаціи промысловой охоты на раціональныхъ началахъ.

Эта сторона правительственной дѣятельности должна заключаться въ устраненіи неблагоприятныхъ условій, мѣшающихъ правильному развитію промысловой охоты и въ облегченіи промысловому населенію перехода отъ хищническихъ пріемовъ охоты къ занятію этимъ промысломъ на раціональныхъ началахъ. Для этой цѣли необходимо, прежде всего, бороться всѣми силами съ существующими способами эксплуатаціи и спаиванія инородческаго населенія скупщиками пушнины и дичи, для чего слѣдуетъ безусловно воспретить торговцамъ скупку продуктовъ промысловой охоты въ юртахъ и поселкахъ сибирскихъ инородцевъ, назначить *ярмарки* и *базары* въ наиболѣе удобныхъ для того пунктахъ и въ подходящіе сроки, гдѣ на это время (или постоянно) открывать казенные склады предметовъ первой необходимости, а въ томъ числѣ оружія, пороху и свинцу, соединенные съ пріемкой пушныхъ товаровъ по средней оцѣнкѣ, откуда послѣдніе будутъ поступать на продажу съ аукціона въ болѣе населенные города. Тутъ же на ярмаркахъ должна происходить выдача бесплатныхъ охотничьихъ свидѣтельствъ, толкованіе инородцамъ смысла охотничьяго закона и раздача излишка выручки за

проданный съ аукціона, забранный у нихъ въ предшествующемъ году пушной товаръ.

Возможно широкое распространеніе дешеваго охотничьяго оружія, пороху и свинцу въ средѣ промысловаго населенія всѣхъ районовъ Россійской Имперіи окажется однимъ изъ надежнѣйшихъ способовъ заставить промышленниковъ отказать безъ особаго для нихъ ущерба и съ явной пользой для промысловаго хозяйства, отъ примѣненія силковъ, слопцовъ и тому подобныхъ самодѣйствующихъ аппаратовъ.

Само собою разумѣется, что подобныя мѣропріятія могутъ только облегчить населенію переходъ отъ хищнической охоты къ болѣе рациональной, главный же импульсъ для такого перехода долженъ быть созданъ извѣстными требованіями правительства, выраженными въ законѣ объ охотѣ. Съ чего именно слѣдуетъ начать ломку нашего традиціоннаго безхозяйничанія въ наиболѣе въ томъ нуждающихся районахъ развитія промысловаго охоты, было сказано въ концѣ IV-й главы (стр. 411—413), въ виду чего мы здѣсь болѣе къ этому вопросу возвращаться не будемъ.

- 4) Необходимо организовать болѣе правильную борьбу съ хищниками и вообще вредными животными и охрану полезныхъ.

Прежде чѣмъ приступать къ выработкѣ деталей, надо, для означенной цѣли, непоколебимо установить слѣдующіе принципы:

- а) Борьба съ такого рода повсемѣстно распространенными хищниками какъ волки и отчасти медвѣди, уничтожающими не только дичь, но, въ громадныхъ количествахъ, также и домашній скотъ и даже угрожающими самому населенію, имѣетъ общегосударственное значеніе и должна вестись по одному общему плану, при участіи въ расходахъ по этой борьбѣ всѣхъ губерній и областей всей Имперіи, согласно ежегодной, опредѣленнымъ образомъ производимой разверсткѣ ихъ (гл. IV, стр. 398—402).

- б) Въ случаѣ размноженія животныхъ, даже не составляющихъ объекта охоты или промысла, но вредящихъ какой либо отрасли народнаго хозяйства, каковы на примѣръ мыши, суслики, кобылка, саранча и т. п., слѣдуетъ предоставить право мѣстной администраціи, съ вѣдома или утвержденія надлежущихъ властей, воспрещать на извѣстные сроки вся-

кую охоту или даже промыселъ животныхъ, приносящихъ пользу истребленіемъ размножившихся враговъ, и отмѣнять такое воспрещеніе тотчасъ же по минованіи въ немъ надобности.

с) Что касается животныхъ, подлежащихъ безусловной охранѣ, то по отношенію къ нимъ слѣдуетъ примѣнять правила, указанныя относительно продажи, перевозки и вывоза за границу продуктовъ запрещенныхъ промысловъ, каковы яйца и шкурки дикихъ птицъ на украшенія (см. § в. 4, стр. 519), а также выработать систему взысканій, въ случаѣ обнаруженія самаго акта нарушенія охраняющаго ихъ закона.

б) Необходимо болѣе точный учетъ размѣровъ добычи и торговыхъ оборотовъ внутреннихъ и внѣшнихъ продуктами промысловой охоты.

Мы видѣли выше, въ главахъ IV и V, все несовершенство статистики нашихъ охотничьихъ промысловъ. Дѣйствительно, мы не знаемъ сколько-нибудь точно ни числа промышленниковъ, ни размѣровъ добычи, ни количества отпускаемыхъ за границу тѣхъ или другихъ пушныхъ звѣрей. Въ виду того, что необходимость болѣе точнаго учета прихода и расхода одной изъ важныхъ отраслей народнаго промысла, каковою является охота, врядь ли требуетъ какихъ-либо доказательствъ, мнѣ остается лишь намѣтить въ общихъ чертахъ тѣ способы, коими можно легче всего достигнуть желаемыхъ результатовъ.

а) Регистрація числа охотниковъ, почти невозможная при настоящихъ условіяхъ полной безконтрольности промысла, тотчасъ же обратится въ весьма простую операцію, разъ мы перейдемъ къ системѣ повсемѣстной выдачи охотничьихъ свидѣтельствъ при посредствѣ сельскихъ властей, о чемъ рѣчь была выше. Конечно и при этомъ способѣ будемъ получать, особенно въ началѣ, данныя не вполне точныя, преуменьшенныя, но, во всякомъ случаѣ, степень приближенія ихъ къ дѣйствительному числу охотниковъ будетъ гораздо большая, нежели при современномъ огульномъ счисленіи „на глазъ“. Кромѣ того, при выдачѣ свидѣтельства могутъ дѣлаться отмѣтки о томъ, кому оно выдается — охотнику-любителю, крестьянину, промышленяющему звѣря или птицу въ свободное отъ другихъ занятій время, или же промыш-

леннику, для котораго охота составляетъ единственный, или же главный источникъ добыванія средствъ къ жизни; это намъ дастъ болѣе надежный матеріалъ для выясненія экономическаго значенія промысловой охоты въ разныхъ районахъ Россіи, нежели тотъ, которымъ мы обладаемъ въ настоящее время. Теперь у насъ имѣются лишь отрывочныя, разнохарактерныя, а потому и несравнимыя другъ съ другомъ данныя, при проектируемомъ же порядкѣ регистраціи количества охотниковъ, мы получимъ рядъ однородныхъ, хотя и не вполне точныхъ, но въ общемъ вѣрныхъ дѣйствительности чиселъ, при помощи которыхъ, зная площадь и народонаселеніе, можно будетъ составлять карты экономическаго значенія промысловой охоты уже обычнымъ статистическимъ способомъ, т. е. руководствуясь однимъ общимъ, точнымъ, выраженнымъ цифрами признакомъ.

б) Тутъ же, одновременно, при выдачѣ охотничьяго свидѣтельства, можно заносить въ особую вѣдомость данныя о размѣрахъ добычи охотника за предыдущіе года, хотя, конечно, этого рода свѣдѣнія будутъ приблизительны и не полны. Въ виду того, что регистрація общаго размѣра добычи всегда по самому существу дѣла будетъ носить характеръ недосягаемаго идеала, нѣтъ никакого смысла стремиться къ полному учету количества убиваемыхъ ежегодно звѣрей и птицъ, хотя знаніе приблизительныхъ, среднихъ величинъ для каждаго отдѣльнаго района, конечно, необходимо. Такъ какъ значительный процентъ наиболѣе интересныхъ для насъ промысловыхъ животныхъ убивается промышленниками, то знаніе, съ одной стороны, общаго числа послѣднихъ, а съ другой, средняго количества убиваемыхъ ими каждый годъ животныхъ, можетъ въ достаточной степени характеризовать состояніе промысловой охоты въ извѣстномъ районѣ.

в) Помимо записей числа убиваемыхъ животныхъ при выдачѣ охотничьихъ свидѣтельствъ, хорошимъ мѣриломъ состоянія промысла можетъ служить размѣръ привоза дичи и пушнаго товара на мѣстные торги, базары и обязательныя на нихъ переписи продуктовъ промысловой охоты, представляемыхъ къ продажѣ. Данныя за весь годъ, собираемая изъ небольшихъ районовъ, сводятся поуѣздно (или по округамъ), затѣмъ итоги вмѣстѣ съ оригинальными записями пересылаются въ губернскій или областной городъ, гдѣ производится



сводка данных по административной единицѣ; послѣ этого, какъ окончательные итоги, такъ и оригинальныя записи по отдѣльнымъ уѣздамъ и ярмаркамъ, препровождаются въ Петербургъ для общей сводки данныхъ по всей Имперіи. Работа эта, разложенная на цѣлый рядъ инстанцій, не потребуетъ никакихъ особыхъ усилій и чрезмѣрной траты времени.

d) Что касается крупныхъ ярмарокъ, то весьма важно было бы ввести однообразіе въ составленіи вѣдомостей привоза пушного товара и въ обозначеніи сортовъ его по разъ установленному списку съ занесеніемъ числа штукъ, среднихъ цѣнъ и общей стоимости, причемъ вѣдомости эти должны сосредоточиваться въ одномъ какомъ-нибудь учрежденіи и ежегодно подсчитываться. Въ настоящее же время данныя о количествѣ пушного товара усчитываются на каждой ярмаркѣ по своему, и въ Петербургъ, повидимому, не высылаются, такъ какъ въ архивѣ Министерства Финансовъ нашлись свѣдѣнія по одной только Нижегородской ярмаркѣ. Данныя о количествѣ продуктовъ охоты перевозимыхъ по желѣзной дорогѣ, дадутъ намъ представленіе о направленіи, размѣрахъ передвиженія и центрахъ сбыта этого рода товара.

Потребность въ болѣе совершенномъ способѣ регистраванія одной изъ важныхъ нашихъ статей вывоза пушного товара и другихъ продуктовъ охоты очевидна, такъ какъ до сихъ поръ мы имѣемъ лишь въ „Обзорахъ внѣшней торговли Россіи“ мало что выражающія данныя по нѣсколькимъ сортамъ товара вмѣстѣ въ пудахъ, не дающія намъ точнаго представленія о количествѣ отпущенной за границу пушнины и не сравнимыя съ данными о привозѣ послѣдней на ярмарки. Для того чтобы учетъ таможеннымъ вѣдомствомъ вывоза продуктовъ охоты могъ дать дѣйствительно цѣнный матеріалъ для статистики внѣшней торговли и притомъ сравнимый съ данными по внутреннимъ оборотамъ на ярмаркахъ, необходимо установить по возможности неизмѣняемую болѣе рациональную группировку пушныхъ товаровъ по сортамъ, *соответственно принятой для ярмарокъ* и выразать количество отпускаемыхъ шкуръ *числомъ штукъ*, а не пудами. Само собою разумѣется, что во всѣхъ таможенныхъ должно соблюдать въ этомъ отношеніи полнѣйшее однообразіе.

6) Крайне необходимы: изучение биологии промысловых животных, исследование промыслов на местах и популяризация наших сведений о промысловой охоте, равно как теоретическая подготовка персонала, надзирающего за исполнением закона об охоте.

Изъ бѣглыхъ замѣтокъ во второй главѣ можно было видѣть, какъ неполны еще свѣдѣнія наши о географическомъ распространѣнїи и образѣ жизни промысловыхъ животныхъ, не говоря уже объ отсутствїи достаточнаго количества точныхъ фенологическихъ наблюденїй въ разныхъ пунктахъ нашего обширнаго отечества, на основанїи которыхъ можно было бы опредѣлить размѣръ колебанїй и среднїе сроки наступленїя разныхъ періодическихъ явленїй въ жизни интересующихъ насъ животныхъ; эти же послѣднїя данныя какъ разъ необходимы для установленїя запретныхъ сроковъ охоты—формы, въ которой проще и опредѣленнѣе всего можетъ выразиться законодательство, имѣющее въ виду предотвратить истребленїе животныхъ. Тѣмъ значенїемъ, какое имѣетъ животное для человѣка и его хозяйственной дѣятельности, обуславливается отношенїе къ нему закона, то абсолютно воспрещающаго всякую охоту на него, въ продолженїе цѣлаго года, то охраняющаго его въ извѣстные періоды жизни, то разрѣшающаго истребленїе его всѣми способами во всѣ времена года. Само собою разумѣется, чтобы рѣшить къ какой именно категорїи отнести то или другое животное, необходимо точное знанїе того, чѣмъ оно питается само и кормить дѣтей, да притомъ въ разныхъ полосахъ по широтѣ, долготѣ и высотѣ отъ уровня моря, такъ какъ одно и то же животное при однихъ условїяхъ бываетъ полезно, а при другихъ вредно или безразлично. Такъ, на примѣръ, въ степной полосѣ Россїи хорекъ является однимъ изъ полезнѣйшихъ млекопитающихъ вслѣдствїе ожесточеннаго преслѣдованїя сусликовъ и полевокъ, поселившїйся же близь жилья обращается въ неутомимаго истребителя домашней птицы; орлы и мелкіе сокола считаются въ Западной Европѣ вредными птицами, а у насъ въ степной полосѣ главную пищу первыхъ составляютъ суслики и полевки, а вторыхъ—прусики и другїя прямокрылыя. Изъ этого видно, какое важное, рѣшающее значенїе имѣетъ вопросъ о питанїи животныхъ при разныхъ условїяхъ, такъ какъ при мало-

мальски ошибочномъ взглядѣ, весьма легко начать истребленіе полезныхъ и охрану вредныхъ. Извѣстно, что у насъ въ Россіи въ этомъ направленіи сдѣлано еще очень мало, а что и сдѣлано, то не приведено еще въ систему, вслѣдствіе чего неудивительно, какой хаосъ царитъ въ представленіи не только темной массы, но даже среди интеллигенціи о вредѣ или пользѣ, приносимыхъ нашими дикими животными.

Чѣмъ полнѣе и разностороннѣе будутъ наши свѣдѣнія о промысловыхъ животныхъ, тѣмъ болѣе прочный фундаментъ можетъ быть положенъ въ основу нашихъ законодательныхъ мѣръ по отношенію къ ихъ охранѣ или истребленію. Если нашихъ свѣдѣній о самыхъ обыкновенныхъ охотничьихъ животныхъ наиболѣе населенныхъ частей Европейской Россіи, быть можетъ, и достаточно для выработки правильнаго на нихъ взгляда, то вѣдь тѣ же самыя и много другихъ совершенно почти не изученныхъ еще животныхъ, обитаютъ на многочисленныхъ нашихъ окраинахъ, получающихъ все большее и большее значеніе по мѣрѣ культурнаго роста страны и предъявляющихъ, въ силу своеобразности мѣстныхъ, природныхъ условій, обычаевъ, экономическаго положенія жителей и состоянія промысловъ, свои, совершенно особыя требованія въ сферѣ промыслово-охотничьяго законодательства. Отсюда, при желаніи организовать наше охотничье (въ самомъ широкомъ смыслѣ) хозяйство на рациональныхъ началахъ, вытекаетъ неизбежность возможно подробнаго изученія путемъ производства всестороннихъ мѣстныхъ изслѣдованій — образа жизни малоизвѣстныхъ промысловыхъ животныхъ, самихъ промысловъ, экономическаго значенія ихъ и условій торговли продуктами промысловъ; для болѣе же извѣстныхъ и широко распространенныхъ животныхъ все-таки нужно организовать производство постоянныхъ фенологическихъ наблюдений въ возможно большемъ числѣ пунктовъ на разныхъ широтахъ и долготахъ. Само собою разумѣется, что какъ изслѣдованія промысловыхъ животныхъ, такъ и фенологическія наблюденія, первыхъ, должны вестись по одному, заранѣе выработанному плану, а во-вторыхъ, результаты ихъ должны сконцентрироваться въ одномъ постоянномъ, непремѣнно правительственномъ учрежденіи для ежегодной или періодической обра-

ботки, такъ какъ, въ противномъ случаѣ, вся эта масса цѣнныхъ наблюдений распредѣлится въ видѣ сырого матеріала по разнымъ газетамъ и журналамъ, вслѣдствіе чего потребуются значительная трата времени для ихъ розысканія, причемъ многія могутъ даже пропасть безвозвратно. Ближе всего, само собою разумѣется, заняться этимъ дѣломъ учрежденію, вѣдающему все наши промыслы—рыбный, звѣринный и птичій,—Департаменту Земледѣлія М. З. и Г. И. причемъ дѣятельность его въ сферѣ охоты должна носить двоякое направленіе:

а) Учрежденіе должно быть инициаторомъ въ дѣлѣ производства мѣстныхъ изслѣдованій промысловыхъ животныхъ и самихъ промысловъ и организаторомъ постоянныхъ фенологическихъ и вообще біологическихъ наблюдений членами охотничьихъ обществъ и частными лицами, для каковой цѣли оно должно завязывать сношенія съ возможно большимъ количествомъ корреспондентовъ, составлять программы и инструкціи для производства наблюдений по одному общему плану, разсылать вопросные листы по разнымъ отраслямъ интересующаго насъ дѣла и т. п.

б) Въ означенномъ учрежденіи должны сконцентрироваться для совмѣстной разработки какъ все свѣдѣнія, добытыя специальными изслѣдованіями—результаты фенологическихъ наблюдений, такъ и данныя о числѣ охотниковъ и раздѣленіи ихъ на классы, о размѣрахъ добычи промысловыхъ животныхъ, о привозѣ продуктовъ охоты на мѣстные торги и базары, на мелкія и крупныя ярмарки, о передвиженіи пушнины и дичи по желѣзнымъ дорогамъ и о размѣрахъ нашего заграничнаго отпуска. Все это вмѣстѣ взятое дастъ богатѣйшій матеріалъ для составленія монографій отдѣльных промысловыхъ животныхъ, картъ географическаго распространенія ихъ, таблицъ прилета и отлета, яйценошенія, спариванія, рожденія дѣтей и т. п. птицъ и звѣрей въ разныхъ районахъ въ зависимости отъ мѣстныхъ условій и хода метеорологическихъ элементовъ въ разные годы; дастъ также возможность вести статистику промысловой охоты и торговли ея продуктами на болѣе раціональныхъ началахъ.

в) Кромѣ того, въ видахъ возможно широкаго ознакомленія населенія разныхъ классовъ съ наружнымъ видомъ и образомъ жизни охотничьихъ и промысловыхъ животныхъ

и ихъ значеніемъ для хозяйственной дѣятельности чело-  
вѣка, необходимо изданіе книжекъ, брошюръ, и крашенныхъ  
таблицъ разной степени популярности съ краткими опи-  
саніями животныхъ *безусловно вредныхъ*, не подлежащихъ  
охранѣ, съ указаніемъ способовъ ихъ истребленія, *полез-  
ныхъ*, охота на которыхъ совершенно воспрещена закономъ,  
а также и всѣхъ остальныхъ охотничьихъ, промысловыхъ и  
безразличныхъ для челоуѣка, съ описаніемъ и изображе-  
ніемъ недозволенныхъ способовъ ихъ добычи и орудій лова;  
также громадную услугу могутъ оказать народныя изданія,  
имѣющія цѣлью популяризацию законовъ объ охотѣ, снаб-  
женныя комментаріями и примѣрами основныхъ его поло-  
женій.

Но этимъ еще не исчерпываются всѣ мѣры, имѣющіяся  
въ нашемъ распоряженіи, для возможнаго и всесторон-  
няго изученія и урегулированія промысловой охоты. Дѣй-  
ствительно, для того, чтобы охотничій промыселъ (и вообще  
охота), потерявъ современный хищнической характеръ, со-  
гласовался съ требованіями закона, необходимо имѣть за  
этимъ должный надзоръ и, кромѣ того, пропагандировать  
идею охраны животныхъ среди темной массы крестьянскаго  
населенія. Последнее достигается отчасти изданіемъ попу-  
лярныхъ брошюрокъ и картинокъ, но еще лучше, конечно,  
примѣромъ и живымъ словомъ. У насъ на Руси имѣются  
учебныя заведенія—низшія, среднія и высшія, подготовляю-  
щія лицъ, по самому характеру своей специальности должен-  
ствующихъ стоять всегда лицомъ къ лицу съ природою и  
имѣть дѣло съ крестьянскимъ населеніемъ, каковы: лѣсни-  
чіе, агрономы, садоводы, мелкіе управляющіе, лѣсные кон-  
дуктора и т. п. Многимъ изъ нихъ по долгу службы при-  
ходится имѣть надзоръ за исполненіемъ закона объ охотѣ  
въ предѣлахъ ввѣреннаго имъ района.

Въ означенныя спеціальныя учебныя заведенія посту-  
пають зачастую горожане или лица, выросшія въ мѣстности  
скудной охотничьими угодьями или вообще почему-либо не  
могшіе заниматься охотою, вслѣдствіе чего, не слыша объ  
этомъ предметѣ ни единого слова въ продолженіе цѣлаго курса,  
за исключеніемъ изложенія мало говорящихъ имъ при по-  
добныхъ условіяхъ статей закона объ охотѣ, они вступаютъ  
въ жизнь совершенно неподготовленными къ борьбѣ съ тѣмъ

зломъ, широко пустившимъ свои корни, какое проявляется въ наше время въ формѣ несвоевременной или хищнической охоты во всѣхъ ея видахъ. Что будетъ дѣлать подобный субъектъ-неохотникъ въ душѣ, пріѣхавшій на службу въ такое мѣсто, гдѣ въ широкихъ размѣрахъ развита хищническая добыча птицъ и звѣрей недозволенными способами или разные тайные охотничьи промыслы, съ которыми слѣдуетъ вести упорную борьбу? Да обыкновенно онъ и не замѣтитъ ненормальности положенія этого дѣла или будетъ относиться вполне индифферентно къ нему, а если и займется этимъ вопросомъ, то ему будетъ стоить большихъ усилий, не имѣя никакихъ знаній въ данной области, ни теоретическихъ, ни практическихъ, разобраться въ томъ, гдѣ же кончается промыселъ и начинается хищническое истребленіе или проходитъ граница между этимъ послѣднимъ и дозволенной охотой; въ какое время года, что именно и гдѣ слѣдуетъ возможно тщательнѣе доглядывать и т. п. Принимая за аксіому, что только у того какое-нибудь дѣло можетъ пойти успѣшно, кто основательно знакомъ съ нимъ во всѣхъ его деталяхъ, мнѣ кажется необходимымъ, въ интересахъ возможно широкаго проведенія въ жизнь закона объ охотѣ и надзора за его выполненіемъ, включеніе курса охоты въ число предметовъ, преподаваемыхъ въ специальныхъ учебныхъ заведеніяхъ, каковы: Лѣсной Институтъ, Московскій Институтъ Сельскаго Хозяйства, Ново-Александрійскій Институтъ, среднія и низшія сельско-хозяйственныя училища, низшія лѣсныя школы и т. п. Курсъ этотъ, принаровленный, конечно, къ общимъ размѣрамъ программъ преподаванія прочихъ предметовъ въ заведеніи, долженъ касаться не столько спортивной охоты, сколько промысловой; въ немъ должна быть проведена идея веденія промыслово-охотничьяго и чисто охотничьяго хозяйства на рациональныхъ началахъ; должны сообщаться всѣ способы или только типичныя добычи промысловыхъ животныхъ въ разныхъ районахъ Россіи, съ отгнѣніемъ наиболѣе вредныхъ и недозволенныхъ; должно быть также указано, что промысловая охота практикуется не въ однихъ только непроходимыхъ лѣсныхъ чащахъ Сибири или Архангельской губерніи, а нерѣдко, въ широкихъ даже размѣрахъ, въ непосредственномъ сосѣдствѣ съ населенными пунктами, и что

охота на дозволенныхъ животныхъ въ законные сроки можетъ быть все-таки незаконною и хищническою, разъ она производится запрещенными способами.

Конечно, для того, чтобы быть истымъ охотникомъ, безусловно необходимо имѣть природныя къ тому наклонности. Охотника создать невозможно, а тѣмъ болѣе путемъ теоретическаго преподаванія, но вѣдь намъ этого вовсе и не требуется: задача теоретическаго преподаванія „прикладной охоты“, если можно такъ выразиться, заключается въ ознакомленіи будущихъ дѣятелей въ области лѣсного и сельскаго хозяйства съ принципами закона объ охотѣ и правильнаго охотничьяго хозяйства (въ широкомъ смыслѣ) и въ сообщеніи извѣстнаго запаса свѣдѣній, которыя могутъ имъ пригодиться на практикѣ при проведеніи этихъ принциповъ въ жизнь. Если лѣсничій неспеціалистъ, никакого даже влеченія неимѣющій къ лѣсоводству, можетъ быть прекраснымъ охранителемъ лѣса отъ порубокъ, то и лѣсничій или управляющій неохотникъ также отлично могутъ справляться съ промышленниками, истребляющими въ ихъ районахъ птицъ или звѣрей незаконными способами. Надо только знать, что, отъ чего и какъ надлежитъ охранять. Разъ на лицъ, получающихъ спеціальное образованіе, въ силу закона, налагаются извѣстныя обязанности, какъ, напримѣръ, въ данномъ случаѣ по наблюденію надъ исполненіемъ закона объ охотѣ, то лица эти и должны получать въ этомъ направленіи соотвѣтствующую подготовку, такъ какъ ни отъ кого нельзя требовать, напримѣръ, чтобы онъ родился охотникомъ въ душѣ или самостоятельно сталъ пополнять тѣ пробѣлы своего знанія, заполненіе которыхъ всецѣло, по моему, лежитъ на обязанности подготовлявшаго его заведенія.

---

Только съ распространеніемъ закона объ охотѣ, принимающаго въ расчетъ своеобразныя условія охотничьяго промысла, на всю Россію, съ учрежденіемъ должнаго надзора за исполненіемъ его, съ устраненіемъ ненормальныхъ условий сбыта продуктовъ промысла промышленниками, съ признаніемъ необходимости всесторонняго изученія и учета про-

мысловой охоты въ связи съ популяризаціей добытыхъ о ней данныхъ, можно считать, что сдѣлано все нужное для поддержанія и урегулированія одного изъ важнѣйшихъ источниковъ благосостоянія значительной части населенія—охотничьяго промысла, находящагося на пути къ полному разстройству, благодаря продолжительному игнорированію его насущнѣйшихъ потребностей.





Приложение 1.

**Мѣстныя административныя распоряженія и постановленія, дополняющія или замѣняющія законъ объ охотѣ (гдѣ онъ не распространяется).**

***Астраханская губ.***

Съ цѣлью охраненія полезныхъ животныхъ послѣдовали слѣдующія распоряженія:

1) Воспрещеніе ловли гусей, лебедей и утокъ—сѣтями, въ періодъ ихъ линьки и продажи такой птицы на рынкахъ.

2) Воспрещеніе ловли дичи и охоты на селезней, гусей, лебедей и вальдшнеповъ съ 15 марта по 15 іюля въ дачахъ, арендуемыхъ Астраханскимъ Обществомъ охотниковъ.

Въ цѣляхъ истребленія вредныхъ животныхъ имѣли мѣсто слѣдующія распоряженія:

1) Разрѣшеніе производить охоту на кабана и зайца въ теченіи всего года.

2) Обязательное уничтоженіе сусликовъ, для жителей Царевского, Черноярскаго и Енотаевскаго уѣздовъ.

Губернаторъ.

1) Въ калмыцкой степи запрещено ловить хорьковъ, полезныхъ по истребленію сусликовъ.

2) Въ Элистинской, Ремонтнинской и Крестовской волостяхъ Черноярскаго уѣзда жители обязаны истреблять сусликовъ (по 30—40 штукъ на душу).

3) Въ Яшкульскомъ лѣсничествѣ разрѣшается охота на зайца съ 15 ноября по 1 марта, съ уплатою 5 коп. за билетъ.

Лѣсничій Яшкульскаго лѣсничества.

По Тенгутинскому лѣсничеству годовой билетъ на зайца удешевленъ до 5 копѣекъ.

Лѣсничій Тенгутинскаго лѣсничества.

***Бессарабія.***

Земства имѣютъ своихъ ловчихъ, слѣдящихъ за появленіемъ хищныхъ животныхъ, и устраиваютъ обязательныя облавы для ихъ уничтоженія.

Губернаторъ.

**Виленская губ.**

Ежегодно производится облава на волковъ.

Лѣсничій 1-го Ошмянскаго лѣсничества.

**Вологодская губ.**

Приговоромъ сельскихъ обществъ Березонаволоцкой волости, запрещена ловля дичи силками и охота съ ружьемъ ранѣе 8 сентября.

Лѣсничій Устюгскаго лѣсничества.

Вельская Земская Управа выдаетъ для истребленія медвѣдей и волковъ стрихнинныя пилюли, но очень рѣдко.

Лѣсничій Вельскаго лѣсничества.

Мѣстное Земское Собраніе съ 92 г. постановило выдавать за каждаго убитаго медвѣдя и волка по 5 руб.

Лѣсничій Удорскаго лѣсничества.

Мѣстное Земское Собраніе съ 7 октября 95 г. постановило выдавать премію въ размѣрѣ 2 руб. за каждаго убитаго волка и медвѣдя.

Лѣсничій Двинскаго лѣсничества.

**Волынская губ.**

Въ уѣздахъ, съ разрѣшенія полиціи, устраиваются облавы на волковъ.

Губернаторъ.

**Воронежская губ.**

Борисоглѣбское Отдѣленіе Императорскаго Общества Охоты постановило, въ видахъ охраненія дичи, воспретить всякую охоту съ 1 марта по 10 іюля, кромѣ охоты на хищныхъ звѣрей и птицъ.

Лѣсничій Теллермановскаго лѣсничества.

**Вятская губ.**

Мѣстное Управленіе Государственными Имуществами, для охраненія лосей и оленей, увеличило стоимость билета на право охоты до 25 рублей.

Лѣсничій Моломскаго лѣсничества.

Нѣкоторыя земства, въ цѣляхъ истребленія волковъ, раздаютъ мѣстнымъ жителямъ, чрезъ посредство ветеринаровъ, стрихнинныя пилюли.

Губернаторъ и лѣсничій Суводскаго лѣсничества.

Запрещена охота на зайцевъ съ капканами, что оказывается нецѣлесообразнымъ въ виду порчи ими молодняковъ.

Лѣсничій Орловскаго лѣсничества.

**Гродненская губ.**

Запрещена охота на лосей и дикихъ козъ. На волковъ устраиваются ежегодныя облавы.

Лѣсничій 1-го Гродненскаго лѣсничества.

**Казанская губ.**

Въ Ардинской дачѣ, въ 55 кварталахъ воспрещена охота на всякую дичь.

Въ Царевококшайскомъ лѣсничествѣ воспрещена охота на лосей.

Лѣсничій Ардинскаго лѣсничества.

**Новенская губ.**

Губернатором порученъ надзоръ за производствомъ охоты нѣкоторымъ помѣщикамъ и чиновникамъ.

Ежегодно дѣлаются облавы на волковъ.

Лѣсничій Браславскаго лѣсничества.

**Костромская губ.**

Въ Макарьевскомъ уѣздѣ, въ 1893 г. разрѣшено крестьянамъ Ильинско-Заборской волости ловить зайцевъ съ 1 сентября по 1-е февраля силками и капканами на казенныхъ оброчныхъ статьяяхъ, арендуемыхъ крестьянами.

Губернаторъ.

Правительствомъ воспрещена охота на лосей въ казенныхъ лѣсахъ на 5 лѣтъ, съ 1893 г.

Срокъ запрещенія охоты на рябчика, установленный закономъ 3 февраля 1892 г., продолженъ для казенныхъ дачъ Костромской губерніи до 1 сентября.

Охота на волковъ разрѣшена бесплатно.

Лѣсничій 1-го Кологривскаго лѣсничества.

Казенное управленіе постановило: 1) запретить охоту на лосей въ казенныхъ лѣсахъ на 5 лѣтъ, а именно съ 1893 по 1898 годъ, 2) охоту на рябчиковъ допускать съ 1 сентября, а не съ 15 іюля, какъ слѣдуетъ по закону.

Лѣсничій 3-го Велужскаго лѣсничества.

**Минская губ.**

Для истребленія волковъ устраиваются полиціей облавы.

Лѣсничій Загальскаго лѣсничества.

Для наблюденія за исполненіемъ закона объ охотѣ нѣкоторымъ лицамъ даны особыя свидѣтельства.

Лѣсничій 4-го Борисовскаго лѣсничества.

Полиція устраиваетъ облавы на волковъ.

Лѣсничій Новогрудскаго лѣсничества.

**Могилевская губ.**

По распоряженію полиціи въ нѣкоторыхъ уѣздахъ производятся облавы на волковъ, при помощи крестьянъ.

Губернаторъ.

**Московская губ.**

Правительствомъ разрѣшено истреблять бесплатно хищныхъ звѣрей въ казенныхъ дачахъ.

Лѣсничій Грибановскаго лѣсничества.

Въ Москвѣ существуютъ два „общества правильной охоты“, изъ которыхъ одно имѣетъ цѣлю: „поощреніе разведенія промысловыхъ животныхъ“.

Лѣсничій Московскаго лѣсничества.

Въ г. Богородскѣ и посадѣ Павловскомъ существуютъ правила о торговлѣ дичью, изданныя городскимъ общественнымъ управленіемъ.

Богородскимъ обществомъ любителей охоты изданы для своихъ членовъ особыя правила для охраны полезныхъ и истребленія вредныхъ животныхъ и птицъ.

Правила, изданныя Богородской Городской Думою для лицъ, производящихъ торговлю дичью въ городѣ Богородскѣ.

1) Торговцы въ г. Богородскѣ, желающіе производить торговлю дичью, убитою зимою (до 1 марта), обязаны не позднѣе 1 марта заявить мѣстной полиціи о томъ, какой запасъ дичи остается у нихъ нераспроданнымъ.

2) Чиновникъ мѣстной полиціи, принявъ заявленіе, на другой же день, совмѣстно съ Членомъ Городской Управы или особо уполномоченнымъ отъ Городской Думы лицомъ, провѣряетъ въ лавкѣ, подвалѣ и магазинѣ всю наличность дичи, о чемъ и дѣлаетъ надпись въ торговыхъ книгахъ, выдавая вмѣстѣ съ тѣмъ и разрѣшеніе на продажу.

3) Если торговецъ, распродавъ весь запасъ дичи, находившейся у него въ лавкѣ, пожелаетъ производить торговлю дичью, приобретаемою имъ въ г. Москвѣ или на другихъ какихъ либо рынкахъ, то онъ обязанъ сообщить о семъ полиціи и представить удостовѣреніе, что дичь эта убита въ дозволенное закономъ время, или счетъ, гдѣ таковая приобретена покупкою, причемъ разрѣшеніе на продажу можетъ быть ему выдано только при соблюденіи правила, изложеннаго въ пунктѣ 2-мъ.

Губернаторъ.

### *Новгородская губ.*

Старорусское общество любителей охоты поощряетъ истребленіе хищныхъ звѣрей и охраненіе полезныхъ, на что у него имѣются особыя постановленія.

Лѣсничій 2-го Старорусскаго лѣсничества.

Для истребленія хищныхъ животныхъ примѣняются стрихнинныя пилюли, употребленіе которыхъ разрѣшено губернаторомъ.

Устюжскій исправникъ.

Старорусское общество любителей охоты за истребленіе вредныхъ животныхъ уплачиваетъ премію.

Старорусскій исправникъ.

### *Олонецкая губ.*

Установлена общественная облава на волковъ.

Куликовскій.—Сѣв. Вѣстн. 1891 г.

Императорское общество охоты посылаетъ своихъ егерей для охоты на хищныхъ животныхъ.

Ол. Губ. Вѣд. 1877 г. № 44.

Воспрещена охота на оленей и лосей.

Лѣсничіе Селецкаго и Андомскаго лѣсничества.

Казенное Лѣсное Управление разрѣшаетъ охоту въ казенныхъ лѣсахъ только по особо установленнымъ билетамъ, преслѣдуетъ какъ незаконную охоту, такъ и несвоевременную, запрещаетъ охоту

на лосей и оленей, ограничиваетъ время охоты вообще для каждаго животнаго и наконецъ предоставляетъ нѣкоторыя льготы для охоты на хищныхъ звѣрей и птицъ.

Лѣсничій Святозерскаго лѣсничества.

Въ 1892 году въ Юнѣ мѣсяцѣ послѣдовало отъ Олонцакаго Управленія Гос. Им. постановленіе, запретившее охоту на лосей и на оленей въ теченіе 5-ти лѣтъ, т. е. съ 1892 г. по 1897 г.

Лѣсничій Селецкаго лѣсничества.

#### ***Оренбургская губ.***

Выдача охотничьихъ свидѣтельствъ и уплата за нихъ установленнаго трехрублеваго сбора,—отмѣнены.

Лѣсничій 1-го Верхнеуральскаго лѣсничества.

#### ***Орловская губ.***

Въ Брянскомъ уѣздѣ устраиваютъ облавы на волковъ.

#### ***Пензенская губ.***

Воспрещена охота на лосей, по распоряженію Пензенско-Саратовскаго Управленія Государственными Имуществами.

Лѣсничій Краснослободско-Инсарскаго лѣсничества.

#### ***Прибалтійскія губ.***

За истребленіе вредныхъ птицъ въ Вольмарскомъ уѣздѣ выдается частными владѣльцами премія.

Лѣсничій 2-го Рижскаго лѣсничества.

За убіеніе кошекъ, собакъ и хищныхъ птицъ лѣсной стражѣ выдается премія.

Лѣсничій Курятенскаго лѣсничества.

Въ районѣ Гробинскаго лѣсничества запрещено: 1) держать охотничье ружье кому-бы то ни было безъ установленнаго на то губернской властію билета и 2) производить охоту всѣмъ, кто не владѣетъ 150 и болѣе десятинь земли.

Лѣсничій Гробинскаго лѣсничества.

#### ***Саратовская губ.***

Саратовская Городская Управа разрѣшаетъ охоту въ городскихъ лѣсахъ и земляхъ, по билетамъ, съ платою за таковыя по 3 рубля.

Лѣсничій Саратовскаго лѣсничества.

Существуетъ обязательное постановленіе Камышинской Городской Думы объ истребленіи сусликовъ и охраненіи хорька.

Губернаторъ.

#### ***Таврическая губ.***

Перекопскимъ Уѣзднымъ Земскимъ Собраніемъ изданы въ 1886 г. постановленія по истребленію сусликовъ, причемъ установленъ особый денежный сборъ („сусликовый“).

Перекопскій исправникъ.

Существуетъ постановленіе Симферопольскаго общества правильной охоты, по которому совершенно воспрещается охота на фазановъ, а на дрофъ—зимой; кромѣ того, воспрещено охотнику убивать въ одну охоту болѣе шести куропатокъ, двухъ дрофъ и двухъ козловъ. Постановленіе это обязательно для членовъ общества и для охотящихся на земляхъ общества.

Таврическое Губернское Земское Собраніе постановило ходатайствовать о воспрещеніи охоты на дрофъ съ 15 ноября по 15 іюля, а на стрепетовъ и фазановъ—на 10 лѣтъ.

Симферопольскій исправникъ.

Евпаторійская Земская Управа постановила истреблять сусликовъ.

Евпаторійскій исправникъ.

### *Тверская губ.*

Въ казенныхъ лѣсахъ воспрещена охота на лосей, козъ и птицъ.

Лѣсничій Остафьевскаго лѣсничества.

Земская Управа въ Вышневолоцкомъ уѣздѣ уплачиваетъ за каждаго убитаго волка 2 рубля.

Земскіе Начальники 5-го и 6-го уч. Вышневол. у.

Калязинское Земское Собраніе 1893 г. постановило выдавать за убитаго волка: самца по 2 руб., за самку 3 руб., а за волченка 50 коп.

Уѣздный исправникъ.

Въ Новоржевскомъ уѣздѣ за убитаго волка выдается вознагражденіе.

Уѣздный исправникъ.

### *Тульская губ.*

Въ казенныхъ лѣсахъ воспрещена охота на лосей, дикихъ козъ и тетеревей.

Тульскій исправникъ.

### *Харьковская губ.*

Постановленіе земствъ:

1) Старобѣльскаго—считать хорька полезнымъ животнымъ и не истреблять.

2) Харьковскаго губернскаго—уничтоженіе овражковъ, какъ личная подесятинная повинность.

3) Зміевскаго—обязательное истребленіе овражковъ.

Губернаторъ.

Богодуховское Земское Собраніе постановленіемъ 1895 г. воспретило охоту на дикихъ козъ.

Лѣсничій 1-го Ахтырскаго лѣсничества.

На Уѣздную полицію и сельскія власти возложено слѣдить за своевременностью и правильностью охоты.

Лѣсничими совмѣстно съ полиціей устраиваются облавы на волковъ.

Лѣсничій Зміевскаго лѣсничества.

### *Херсонская губ.*

Существуют частныя охотничьи общества, слѣдящія за разумнымъ пользованіемъ охотой, охраной дичи отъ хищническаго истребленія и разведеніемъ исчезающихъ видовъ дичи.

Лѣсничій Владиміровскаго лѣсничества.

Существуютъ обязательныя постановленія земскихъ управъ по истребленію волковъ облавами.

Лѣсничій Одесскаго лѣсничества.

Ананьевская Городская Управа допустила охоту по билетамъ, на земляхъ, принадлежащихъ городу, назначивъ, для присмотра за правильностью охоты, двухъ гласныхъ отъ города.

Лѣсничій Ананьевского лѣсничества.

### *Черниговская губ.*

Борзенское Земское Собраніе воспретило выбирать яйца птицъ съ хищнической цѣлью.

Губернаторъ.

### *Ярославская губ.*

Въ казенныхъ дачахъ совершенно воспрещена охота на лосей и оленей въ продолженіе 5 лѣтъ, до 1898 года, а на рябчиковъ разрѣшается охотиться только съ 1 сентября по 1 марта.

Лѣсничій Пошехонскаго лѣсничества.

Любимская Земская Управа бесплатно выдаетъ отраву для истребленія волковъ.

Лѣсничій Любимскаго лѣсничества.

Ярославское и Рыбинское общества охоты ежегодно принимаютъ мѣры къ уничтоженію волковъ.

Лѣсничій Ярославскаго лѣсничества.

### *Кавказъ.*

#### *Кубанская область.*

„За періодъ времени съ 1893 по 1896 годъ включительно было издано разновременно четыре циркуляра Атаманамъ отдѣловъ и полицеймейстерамъ, въ которыхъ рекомендовались мѣры къ истребленію волковъ, какъ весьма вредныхъ для сельскаго хозяйства животныхъ; предписывалось воспрещеніе собирать яйца дикихъ птицъ, вылавливать какъ водную, такъ и сухопутную птицу въ періодъ неполнаго ея окрыленія и вообще строгое соблюденіе правилъ объ охотѣ и неуклонномъ привлеченіи виновныхъ въ нарушеніи сихъ правилъ къ законной отвѣтственности, а также объ оказаніи мѣстными полицейскими властями самага широкаго содѣйствія уполномоченнымъ на обнаруженіе нарушеній правилъ объ охотѣ. Результатомъ такихъ распоряженій получилось нѣкоторое упорядоченіе дѣла охоты“.

Начальникъ Кубанской Области и Наказной Атаманъ Кубанскихъ Войскъ.

#### *Елисаветпольская губ.*

По распоряженію Г. Министра Земледѣлія и Государственныхъ Имуществъ въ Елисаветпольскомъ лѣсничествѣ прекращена охота на турачей и фазановъ съ 1894 г. на 5 лѣтъ.

Лѣсничій Елисаветпольскаго лѣсничества.

**Тифлисская губ.**

Въ 1896 г. мѣстное Управление Государственными Имуществами воспретило охоту на фазановъ и турачей въ предѣлахъ казенныхъ дачъ.

Лѣсничій Сигнахскаго лѣсничества.

**Закаспійская область.**

**Асхабадскій уѣздъ.**

Существуютъ приказы, опредѣляющіе время для охоты на птицъ, джейрановъ и горныхъ барановъ.

Начальникъ уѣзда.

**Красноводскій уѣздъ.**

Въ виду сохраненія въ долинахъ рѣчекъ Сумвара и Чандыря фазана и курочки, по распоряженію начальника области, охота въ означенной мѣстности воспрещена на два года. Населенію подтверждается обязательность общаго законоположенія, воспрещающаго производить охоту въ неустановленное время.

Начальникъ уѣзда.

**Мервскій уѣздъ.**

Воспрещена охота на фазановъ.

Начальникъ уѣзда.

**Вообще область.**

Приказы начальника Закаспійской области.

1) На курочекъ и фазановъ охота допускается съ 1 октября по 1 марта; на перелетную дичь и звѣрей—круглый годъ, но не иначе, какъ по особому письменному дозволенію.

2) Охотничьимъ командамъ разрѣшается охотиться только на звѣрей.

3) Воспрещается на 2 года (съ 1892 г.) охота на фазановъ въ урочищѣ Багирѣ и въ ущельѣ Чуль, а въ верховьяхъ Сумбара запрещается (съ 1894 г.) охота на всякую птицу. Наблюденіе за выполненіемъ этого приказа поручается особо назначеннымъ для сего лицамъ.

Въ Мервскомъ уѣздѣ, кромѣ Пендинскаго приставства, охота на фазановъ воспрещается на 3 года.

Срокъ воспрещенія охоты на фазановъ въ окрестностяхъ Теджента и Серахса предписывается продлить еще на 2 года.

Начальникъ области.

**Тургайская область.**

Узаконенія XII тома 2 ч. св. зак. изд. 1886 г., относящіяся къ охраненію полезной птицы и звѣря, внесены въ инструкцію волостнымъ управителямъ и аульнымъ старостамъ.—Установлена денежная премія за cadaго убитаго волка. Ежегодно истребляется ихъ свыше 2,000 головъ.

**Уральская область.**

Уральскимъ Войсковымъ Хозяйственнымъ Комитетомъ воспрещена охота на птицъ съ 1 марта по 29 іюня. (По Гурьевскому уѣзду).



По истребленію сусликовъ, въ Уральскомъ и Калмыковскомъ уѣздахъ примѣняется циркуляръ Уральского областнаго правленія 4 іюля 1894 г. № 9398. Охота на птицъ воспрещается въ упомянутыхъ уѣздахъ съ апрѣля по 29 іюня.

Губернаторъ.

#### *Семирѣченская область.*

Въ г. Пишпекъ въ 1889 г. была запрещена охота на фазановъ на 3 года, и запрещеніе это дало хорошіе результаты.

Лѣсной ревизоръ Семирѣченской области.

#### *Тобольская губ.*

Мѣстнымъ казеннымъ лѣснымъ управленіемъ принимаются всѣ заявисящіе отъ него мѣры, направленныя къ правильному производству охоты мѣстнымъ населеніемъ.

Лѣсничій Ялуторовскаго лѣсничества.

#### *Томская губ.*

Томская Городская Управа запретила охоту на принадлежащихъ городу земляхъ съ 1 марта по 1 и 15 іюля.

Такое же ограниченіе охоты послѣдовало и отъ Томскаго Общества Правильной охоты на арендуемыхъ имъ земляхъ.

Полиція запрещаетъ продажу дичи въ это время, т. е. съ 1 марта по 15 іюля, на базарѣ.

Лѣсничій Нелюбинскаго лѣсничества.

#### *Енисейская губ.*

По распоряженію губернской администраціи воспрещена охота на лосей и дикихъ козъ въ весеннее время и въ особенности по насту, а также добыча звѣрей ямами въ огородахъ.

Красноярскій округъ. Губернаторъ.

Имѣются распоряженія администраціи, устанавливающія сроки для охоты, но таковыя не соблюдаются. Вредныхъ животныхъ разрѣшено истреблять стрихниномъ.

Канскій округъ. Губернаторъ.

Въ 1889 г. состоялись общественные приговоры о воспрещеніи охоты на лосей и дикихъ козъ огородами и по насту.

Ачинскій округъ. Губернаторъ.

#### *Иркутская губ.*

1) Обязательныя постановленія Иркутской городской думы о побочныхъ пользованіяхъ въ лѣсныхъ и другихъ дачахъ города Иркутска, утвержденныя г. Иркутскимъ губернаторомъ и опубликованныя въ № 36 Иркутскихъ Губ. Вѣдом. за 1995 г. Охоты касаются слѣдующіе параграфы:

а) Охота на дикихъ козъ и кабаргу воспрещается съ 1 марта по 1 сентября.

б) Охота на самцовъ глухарей, тетеревей, вальдшнеповъ на тягѣ, кроншнеповъ, куликовъ, утокъ, гусей и лебедей воспрещается съ 15 мая по 15 іюля.

е) Охота на всѣ другія породы птицъ (кромѣ хищныхъ) воспрещается съ 1 марта по 15 іюля, а на сѣрыхъ куропатокъ съ 1 ноября по 1 августа.

д) Воспрещается устройство ямъ, капкановъ, петель, тенеть, клепцовъ, силковъ и вообще всякаго рода ловушекъ для добычи козъ, кабарги и вообще полезныхъ и нехищныхъ звѣрей, а также птицъ.

е) Воспрещается добывать какими-бы то ни было, кромѣ стрѣльбы, способами: глухарей, тетеревей, рябчиқовъ, куропатокъ, зайцевъ, а также раззорять гнѣзда или вынимать изъ нихъ яйца и птенцовъ всѣхъ породъ, кромѣ хищныхъ.

ф) Истреблять хищныхъ звѣрей и птицъ, птенцовъ и ихъ гнѣзда, а также убивать на поляхъ и въ лѣсахъ дикихъ кошекъ и собакъ дозволяется въ теченіи всего года и всякими способами, кромѣ отравы и самострѣловъ; однако-же похищеніе изъ норъ дѣтенышей лисицъ воспрещается, и охота на хищныхъ птицъ, въ сроки вообще для охоты запрещенные, допускается не иначе, какъ съ разрѣшенія, каждый разъ, городской управы.

г) Употребленіе отравы для истребленія хищныхъ звѣрей можетъ послѣдовать не иначе, какъ съ разрѣшенія губернатора.

h) Охота по насту на нехищныхъ звѣрей воспрещается.

і) Въ сроки, воспрещенные для охоты, не разрѣшается привозить въ г. Иркутскъ дичь и продавать ее на базарахъ, постоянныхъ дворахъ и гдѣ-бы то ни было.

· j) Продаваемая на базарахъ дичь, убитая въ запрещенное для охоты время или пойманная недозволеннымъ способомъ, отбирается и поступаетъ въ пользу городскихъ благотворительныхъ заведеній по усмотрѣнію городской управы. При неудобствѣ-же, по дальности разстоянія, передачи въ благотворительныя заведенія, отобранное можетъ быть продано съ обращеніемъ денегъ въ пользу означенныхъ заведеній.

Конфискація не избавляетъ однако-же виновныхъ отъ наказанія по закону.

2) Правила, изданныя Иркутской Казенной Палатой о побочныхъ пользованіяхъ въ лѣсахъ Иркутской губерніи, какъ свободныхъ, такъ и находящихся въ пользованіи сельскихъ обывателей, т. е. крестьянъ и инородцевъ, утвержденныя г. Иркутскимъ генераль-губернаторомъ и напечатанныя въ № 11 Иркутскихъ Губерн. Вѣдом. за 1895 г. (въ силу вступили съ 20 сентября 1895 года).

а) Впредь до особаго распоряженія, въ казенныхъ лѣсахъ разрѣшается бесплатно, но съ соблюденіемъ нижеизложенныхъ правилъ, производство охоты, сборъ орѣховъ, ягодъ, грибовъ, древесной сѣры, мха и пастьба скота.

в) Охота и промыселъ на лосей (сохатый), изюбровъ (мараль или благор. олень ??), дикихъ козъ и кабаргъ воспрещается съ 1 марта по 1 сентября.

*Примѣчаніе.* Собственно на самца изюбра охота въ означенный періодъ запрещенія можетъ быть произвима съ 1 іюня по 1 іюля, на самцовъ глухарей, тетеревовъ, вальдшнеповъ на тягъ, кроншнеповъ, куликовъ, утокъ, гусей и лебедей воспрещается только съ 15 мая по 15 іюля.

е) Охота на всея породы птицъ (кромѣ хищныхъ) воспрещается съ 1 марта по 15 іюля, а на сѣрыхъ куропатокъ съ 1 ноября по 1 августа.

д) Устройство ямъ, кашкановъ, петель и всякаго рода ловушекъ для добычи лосей, изюбровъ, кабановъ, оленей, дикихъ козъ, кабаргъ и вообще нехищныхъ звѣрей, а также охота по насту на этихъ звѣрей воспрещается, но промыселъ на соболей и другихъ пушныхъ звѣрей дозволяется означенными способами, кромѣ лишь самострѣловъ и настороженныхъ ружей.

е) Воспрещается добывать какими-бы то ни было, кромѣ стрѣльбы, способами (петлями, силками, тенетами и т. п.) глухарей, тетеревей, рябчиковъ, куропатокъ, зайцевъ, а также раззорять гнѣзда или вынимать изъ нихъ яйца и птенцовъ всехъ породъ, кромѣ хищныхъ.

ф) Истреблять хищныхъ звѣрей и хищныхъ птицъ, птенцовъ ихъ и гнѣзда, а также убивать на поляхъ и въ лѣсахъ бродячихъ кошекъ и собакъ дозволяется въ теченіе всего года и всякими способами, кромѣ отравы и самострѣловъ. Однако похищеніе дѣтенышей изъ норъ песцовъ и лисицъ строго воспрещается.

*Примѣчаніе.* Мѣстному губернатору предоставляется дозволить употребленіе отравы для истребленія хищныхъ звѣрей въ видѣ общей мѣры, или выдавать на то разрѣшеніе отдѣльнымъ лицамъ и обществамъ охотниковъ.

г) Опаливаніе (выжиганіе) травы около солонцовъ, на коихъ производится охота на изюбровъ и другихъ звѣрей, также воспрещается.

h) Наблюденіе за исполненіемъ изложенныхъ выше правилъ возлагается на лѣсничихъ и лѣсную стражу, на чиновъ полиціи, волостныхъ, сельскихъ и ииородческихъ начальниковъ, а также на охотничьихъ сторожей въ дачахъ, ввѣренныхъ ихъ надзору.

і) Виновные въ производствѣ охоты и промысла на звѣрей и птицъ недозволенными способами или въ запрещенное время, въ раззореніи птичьихъ гнѣздъ и выниманіи изъ нихъ яицъ, въ похищеніи изъ норъ дѣтенышей песцовъ и лисицъ, или опаливаніи солонцовъ, подвергаются денежному взысканію до 3 рублей.

j) См. пунктъ j. предыдущихъ правилъ.

к) Изъ штрафныхъ денегъ, взыскиваемыхъ за нарушение настоящихъ правилъ, половина вносится въ ближайшее казначейство для зачисленія въ случайные доходы казны, а другая выдается открывателю нарушенія.

л) За несоблюденіе вышеизложенныхъ правилъ виновнымъ навсегда воспрещается входъ въ казенные свободные лѣса для какихъ либо бесплатныхъ пользованій и, кромѣ того, они подвергаются отвѣтственности, опредѣленной въ подлежащихъ статьяхъ устав. о наказ. налаг. миров. судьями.

Губернаторъ.

### *Якутская область.*

А. „17 марта 1890 года г. Иркутскій Генераль-Губернаторъ далъ знать Якутскому Губернатору, что Правленіе Общества Сибирскихъ охотниковъ вошло къ нему съ ходатайствомъ о воспрещеніи охоты въ весеннее время по насту, сообщивъ при этомъ, что крайній вредъ означеннаго промысла, благодаря которому безразсечно истребляется значительное количество дикихъ животныхъ именно въ то время, когда отъ нихъ надо ожидать приплода, былъ признанъ нѣкоторыми крестьянскими и инородческими обществами Иркутской губерніи, постановившими приговоры о совершенномъ воспрещеніи помянутаго промысла. Въ виду этого, въ интересахъ самого населенія, Главный Начальникъ края просилъ Иркутскаго и Енисейскаго Губернаторовъ сдѣлать распоряженіе мѣстной полицейской власти:

1) внушить крестьянскимъ и инородческимъ обществамъ, что охота въ весеннее время вообще и въ особенности по насту ведетъ къ столь же быстрому, какъ и безразсечному истребленію звѣря, препятствуя естественному его размноженію, почему прекращеніе промысла по насту было бы мѣрой несомнѣнно благоразумной и полезной въ интересахъ мѣстной звѣропромышленности, и

2) неуклонно наблюдать, чтобы тамъ, гдѣ были или будутъ впредь постановлены общественные о воспрещеніи подобной охоты приговоры, таковые отнюдь не нарушались со стороны отдѣльныхъ поселянъ. Не имѣя точныхъ данныхъ о возможности примѣненія сихъ правилъ въ Якутской области, Генераль-Губернаторъ сообщилъ о вышеизложенномъ для свѣдѣнія и для принятія соответствующихъ мѣръ въ случаѣ признанной къ тому необходимости.

Предложеніе Главнаго Начальника края было препровождено Окружнымъ Исправникамъ, которыми доставлены слѣдующія данныя:

*Верхоленскій* Окружной Исправникъ представилъ приговоръ 15 іюля 1890 г. родоначальниковъ Верхоянскаго улуса, въ которомъ они находятъ невозможнымъ воспрещеніе охоты весною въ виду того, что мѣстное населеніе (бродячіе инородцы) тогда лишилось бы пропитанія.

*Вилуйскій* Окр. Испр. сообщилъ, что по наступу въ предѣлахъ его округа охотятся только бродячіе инородцы (тунгусы), которые при воспрещеніи этой охоты лишатся пропитанія.

*Олекминскій* Окр. Испр. представилъ:

а) приговоръ довѣренныхъ отъ семействъ домохозяевъ инородцевъ Олекминскаго округа и улуса совмѣстно съ охотниками на дикихъ звѣрей, которымъ охота на дикихъ звѣрей безусловно прекращена съ 1 марта по 1 октября, причемъ установлено, что по распоряженію родоваго старосты у нарушителя этого приговора должно быть отобрано оружіе и онъ подвергнутъ пятирублевому штрафу въ пользу обнаруживавшаго нарушение, и

б) приговоръ 17 іюня 1890 г. крестьянъ Олекминскаго округа и волости о прекращеніи весною охоты по наступу на звѣря, кромѣ хищнаго, съ 1 марта по 1 октября, причемъ нарушитель долженъ подвергнуться штрафу въ размѣрѣ шести рублей и конфискаціи оружія; приговоромъ этимъ постановлено также учредить должностныхъ лицъ, которымъ отдавать половину штрафа, а другую— обнаружившему нарушение.

*Якутскій* Окр. Испр. донесъ, что въ его округѣ по условіямъ быта мѣстнаго населенія, занимающагося охотою (бродячихъ тунгусовъ), невозможно примѣненіе какихъ-либо правилъ объ охотѣ.

*Колымскій* Окр. Испр. представилъ общественный приговоръ 8 іюня 1891 г., которымъ родоначальники 9 родовыхъ управленій Колымскаго улуса и округа приняли къ точному исполненію рекомендованную Главнымъ Начальникомъ края мѣру запрещенія охоты по наступу“.

*В.* „10 декабря 1890 г. Якутскій губернаторъ предписалъ (№ 321) Верхоянскому Окр. Испр. обратить должное вниманіе на хищническое истребленіе лисицъ и песцовъ извлеченіемъ дѣтенышей изъ норъ и принять всѣ мѣры къ его искорененію“.

*С.* „19 марта 1892 г. Якутскій губернаторъ циркулярнымъ предписаніемъ Окружнымъ Исправникамъ (№ 915) поручалъ принять мѣры къ прекращенію хищническаго истребленія лисицъ (извлеченіемъ дѣтенышей изъ норъ) и птицъ (разореніемъ гнѣздъ для полученія пуха и яицъ)“.

Якутскій Губернаторъ.

### ***Забайкальская область.***

Съ ноября 1893 года Забайкальскимъ Отдѣломъ Императорскаго Общества размноженія охотничьихъ и промысловыхъ животныхъ и правильной охоты организовано, подъ руководствомъ врача г. Косова, снабженіе мѣстнаго населенія стрихнинными пилюлями для

отравы волковъ. Предпріятіе быстро расширилось, такъ что за два года было выслано 4,527 коробочекъ пилюль, съ содержаніемъ чистаго стрихнина 1 п. 7 ф. 15 зол.

Отчетъ Забайк. Отдѣла за 1894—95 годъ.

*Приамурскій край.*

Съ 1893 года установлены сроки охоты и воспрещена добыча животныхъ самоловными аппаратами.

*Камчатка.*

Въ 1882 г. издано правило, по которому промыселъ соболя начинается съ 1 ноября и оканчивается 1 марта; тогда же были очерчены на полуостровѣ заповѣдныя мѣста, въ предѣлахъ которыхъ добыча соболя совершенно возбраняется.

---

**Мѣры, по мнѣнію Г.г. Губернаторовъ и Лѣсничихъ, необходимыя для огражденія промысловыхъ животныхъ въ извѣстныхъ районахъ отъ истребленія.**

*Архангельская губ.*

1) Для охраны дичи достаточно безусловное запрещеніе охоты въ весеннее время на всякую дичь, исключая хищниковъ.

2) Запретить сборъ яицъ и раззореніе гнѣздъ гаги по берегамъ Бѣлаго моря. Полезно примѣнить относительно гаги правила, дѣйствующія въ Норвегіи. Губернаторъ

3) Желательно поощрять размноженіе оленя.

1-е и 3-е Пинежское лѣсничество.

4) Слѣдуетъ строго запретить охоту на всѣхъ промысловыхъ звѣрей и птицъ съ 1 апрѣля по 1 іюля, для чего необходимо: а) увеличить составъ лѣсной стражи, б) вмѣнить въ обязанность полицейскимъ и сельскимъ властямъ строго слѣдить за непроизводствомъ промысла и охоты въ незаконное время.

3-е Пинежское лѣсничество.

5) На лося разрѣшить охоту только съ 1 сентября по 1 февраля, т. е. до времени образованія наста. Холмогорскій лѣсничій.

6) Запретить стрѣльбу лосей и оленей съ 1 марта и вмѣнить сельской полиціи зорко слѣдить за охотниками, а также чтобы она доносила о каждомъ лосѣ и оленѣ, убитомъ послѣ 1 марта.

1-е Холмогорское лѣсничество.

7) Поощрять истребленіе волковъ, сильно вредящихъ оленеводству, для чего желательно бы было назначить отъ Правительства денежное вознагражденіе по примѣру прочихъ губерній Россіи, т. е. въ размѣрѣ отъ 3 до 5 руб. за каждаго волка.

Капитальный фондъ на выдачу таковой преміи изыскать изъ губернскаго земскаго сбора. Кольское лѣсничество.

8) Необходимо разрѣшить стрѣльбу рябчиковъ, глухарей, тетеревей и гусей только съ 15 сентября, а на утокъ—съ 1 іюля.

Лѣсничій 4-го Онежскаго лѣсничества.

9) Необходимо привлекать къ законной отвѣтственности скупщиковъ дичи или вообще продавцевъ, независимо отъ наказанія промышленниковъ, причемъ наказаніемъ для нихъ можетъ служить: а) отобраніе дичи, пойманной запрещенными способами, б) штрафъ въ размѣръ хотя бы 1 руб. за каждую штуку.

10) Безусловно запретить ловлю дичи во время токовъ и насиживанія яицъ. На токахъ можно допускать добычу самцовъ тетеревей и глухарей, но только ружьемъ.

11) Охоту на рябчиковъ, тетеревей и глухарей можно разрѣшить съ 1 іюля.

3-е Мезенское лѣсничество.

12) Указать и внушить мѣстнымъ промышленникамъ на сельскихъ сходахъ черезъ мѣстныхъ г.г. чиновниковъ по крестьянскимъ дѣламъ, что главная цѣль сохраненія дичи и своевременная на нее охота заключается непосредственно въ самихъ же интересахъ промышленниковъ; недурно бы было при этомъ составить воспретительные сельскіе приговоры на несвоевременную охоту, особенно раннюю осенью.

2-е Мезенское лѣсничество.

13) Рябчики, куропатки, глухари, тетерева и бѣлки, какъ животныя, добыча которыхъ является главнымъ источникомъ дохода для мѣстныхъ жителей, требуютъ особой охраны.

14) Слѣдовало бы установить болѣе строгое наблюденіе за исполненіемъ закона объ охотѣ 3-го февраля 1892 г., такъ какъ надзоръ лѣсной стражи и полиціи недостаточенъ за многочисленностью прямыхъ ихъ обязанностей.

15) Охоту на бѣлку слѣдовало бы воспретить съ февраля, въ виду наступленія у нея течки около означеннаго времени.

1-е Мезенское лѣсничество.

16) Запретить охоту на сѣвернаго оленя съ 1 января по 1 мая.

17) Желательно изъять отъ полиціи провѣрку протоколовъ, составленныхъ чинами лѣсной стражи.

18) Желательно увеличить штрафъ за сборъ яицъ и ловлю птицъ силами и пастями, причемъ  $\frac{1}{2}$  штрафа предоставить въ пользу уличившаго, открывшаго или поймавшего виновныхъ.

19) Желательно производство охоты по билетамъ, платнымъ или бесплатнымъ и при томъ лицами, не моложе 20 лѣтъ.

20) Желательны особыя правила для губерніи или уѣзда и назначеніе инспекторовъ охоты.

3-е Кемское лѣсничество.

### ***Астраханская губ.***

1) Безусловно запретить подъ болѣе строгимъ наказаніемъ сборъ яицъ всякой болотной и водяной дичи и ловлю ее сѣтями, для чего необходимо назначить особую стражу.

Царево-Черноярское лѣсничество.



- 2) Запретить истребленіе лисицы. Тунгутское степное лѣсничество.
- 3) Слѣдуетъ увеличить наказаніе за ловлю фазановъ и куропа-токъ силками и вентерями, а вмѣстѣ съ тѣмъ наложить взысканіе на скупщиковъ давленной дичи.
- 4) Назначить штрафъ въ размѣрѣ 1 руб. за штуку пойманныхъ подлиней гуся, утки и проч.
- 5) Подробно перечислить всѣхъ звѣрей и птицъ, добываніе ко-торыхъ въ цѣляхъ употребленія на наряды допустимо безъ нару-шенія интересовъ сельскаго хозяйства.
- 6) Учредить штатъ правительственныхъ охотничьихъ сторожей, подчинивъ ихъ мѣстнымъ исправникамъ и предоставивъ имъ по-лучать 25% въ видѣ вознагражденія съ cadaго взысканнаго штрафа по протоколу ими составленному.
- 7) „Необходима полная переработка закона 3 февраля 1892 г. въ той его части, гдѣ трактуется о срокахъ законнаго производства охоты, такъ какъ невозможно допустить, чтобы указанія 17—24 ст. извлеченія изъ Высочайше утвержденныхъ правилъ 3 февраля 1892 г. были бы одинаково цѣлесообразны для всей Европейской Россіи, ибо календарный мартъ въ Архангельскѣ знаменуется собой зиму, а въ Астрахани—разгаръ весны, пролѣта и спариванія птицы“.

Губернаторъ.

#### **Баннинская губ.**

- 1) Желательно запретить охоту на туровъ и фазановъ хотя бы на 5 лѣтъ.
- 2) Предоставить право стрѣлять хищныхъ звѣрей и птицъ, а въ томъ числѣ и зайца, мѣстнымъ лѣсничимъ не только во ввѣ-ренныхъ имъ участкахъ, но и въ арендованныхъ дачахъ.
- 3) Снабдить лѣсничаго спискомъ лицъ, имѣющихъ свидѣтель-ства на право охоты во ввѣренныхъ ему участкахъ.
- 4) Обязать сельскую полицію какъ можно строже слѣдить за правильностію охоты.
- 5) Усилить въ данномъ лѣсничествѣ составъ лѣсной стражи вдвое.

Геокчайское лѣсничество.

#### **Бессарабская губ.**

- 1) Безусловно запретить „засѣдки“ на козъ и зайцевъ, а также и ловлю сѣтями куропадокъ, исключая тѣ случаи, когда ловля эта производится съ цѣлью перемѣщенія дичи въ другія мѣста для размноженія по особому удостовѣренному письменно заказу.
- 2) Полезно продолжать охоту на козъ до 1 января съ цѣлью уменьшенія числа самцовъ, такъ какъ борьба послѣднихъ изъ за обладанія самкою мѣшаетъ правильному размноженію.
- 3) Разрѣшить производство охоты на куропадокъ только по 1 ноября, такъ какъ послѣ этого срока часто выпадаетъ снѣгъ, благодаря чему охота неизбѣжно становится хищническою.

4) Слѣдуетъ назначить наказаніе за покупку козъ, зайцевъ и куропатовъ послѣ срока запрещенія охоты на нихъ, а вмѣстѣ съ тѣмъ обратить должное вниманіе на рестораны и буфеты, скупающіе дичь въ незаконное время.

Губернаторъ.

### ***Вилънская губ.***

1) Обратитъ особое вниманіе на мѣстныхъ крестьянъ—браконьеровъ, которые, пуская въ ходъ всевозможные способы добыванія дичи могутъ совершенно истребить ее.

Единственною мѣрою противъ браконьерства можетъ служить отобраніе ружей отъ крестьянъ, въ которыхъ они не имѣютъ ни малѣйшей надобности, такъ какъ вредныхъ для скотоводства животныхъ въ данной мѣстности почти не существуетъ, въ случаѣ же ихъ появленія—принимаются немедленно должныя мѣры къ ихъ уничтоженію. Существующее здѣсь запрещеніе держать у себя на дому ружья безъ особаго разрѣшенія Начальника губерніи не исполняется, что отлично знаетъ и полиція, но смотритъ на таковое нарушеніе болѣе чѣмъ сквозь пальцы.

Не менѣе равнодушно относится полиція и къ преждевременной, хищнической охотѣ, а также и къ продажѣ дичи въ запрещенное закономъ время.

Полезно разрѣшить производство обысковъ ружей по деревнямъ не только полиціи, но и лѣсной стражѣ, особенно въ тѣхъ селеніяхъ, которыя лежатъ внутри казенныхъ дачъ, гдѣ жители занимаются хищнической охотою.

2) Запретить безусловно и назначить болѣе или менѣе значительный штрафъ за хожденіе по чужимъ землямъ и лѣсамъ внѣ проѣзжихъ дорогъ.

2-е Троцкое лѣсничество.

3) Необходимо строгое примѣненіе правилъ объ охотѣ 3 февраля 1892 г.

4) Внушить крестьянскому молодому поколѣнію посредствомъ элементарныхъ школъ о жестокости поступка тѣхъ, кто отнимаетъ у птицъ яйца и птенцовъ и разоряетъ ихъ гнѣзда.

5) Запретить пастухамъ водить съ собою на пастьбу собакъ.

Губернаторъ.

### ***Витебская губ.***

1) Слѣдуетъ учредить лучшей надзоръ за исполненіемъ закона 3 февраля 1892 г.

Невельское лѣсничество.

2) Во избѣжаніе раззоренія птичьихъ гнѣздъ и ловли молодой дичи пастухами и собаками слѣдуетъ сдѣлать распоряженіе, чтобы собаки съ 1 марта по 1 сентября держались бы на привязи, съ предоставленіемъ чинамъ лѣснаго вѣдомства и полиціи права убивать всякую бѣгающую на свободѣ въ это время собаку, пастьбу

же скота въ казенныхъ лѣсахъ разрѣшить лишь съ 1 іюля, т. е. когда птенцы уже способны летать. Полоцкое 1-го разряда лѣсничество.

3) Съ цѣлью охраны дичи, яйца которой истребляются собаками и пастухами, необходимо запретить пастьбу скота въ лѣсахъ и усилить составъ лѣсной стражи. Витебское лѣсничество.

### **Владимірская губ.**

1) Желательно запретить совершенно охоту на лося по крайней мѣрѣ на 10 лѣтъ. Губернаторъ.

2) Желательна болѣе существенная охрана для всей промысловой дичи, а особенно—лосей и глухарей.

2-е Меленковское лѣсничество.

3) Во избѣжаніе полнѣйшаго уничтоженія лосей необходимо совершенно запретить охоту на нихъ въ теченіи 5—10 лѣтъ.

4) Необходимо болѣе строгій надзоръ за правильнымъ веденіемъ охоты въ частныхъ дачахъ на всю прочую дичь.

5) Необходимо, съ цѣлью увеличенія количества дичи, поощрять истребленіе куницъ, лисицъ и барсуковъ.

Шуйскій и Суздальскій у. у.

### **Вологодская губ.**

1) Наилучшею мѣрою по охранѣ всѣхъ промысловыхъ птицъ и звѣрей было-бы болѣе строгое наблюденіе за исполненіемъ закона объ охотѣ 1892 г.

2-е Устюжское, Тотемское, Удорское лѣсничества.

2) Лучшая охрана—убѣдить населеніе во вредѣ истребленія птицъ, а также установить надзоръ за лѣсами.

Сольвычегодскій уѣздъ.

3) Вмѣнить въ обязанность мѣстной полиціи, сельскаго и волостнаго начальства преслѣдовать ловлю рябчика, глухаря и тетерева силками и слопцами.

4) Съ цѣлью контроля и упорядоченія промысловой охоты желательно было бы ввести бесплатные билеты на право охоты въ казенныхъ лѣсахъ.

Лѣсничій Сольвычегодскаго лѣсничества.

5) Совершенно запретить охоту на лося.

4-е Вельское лѣсничество

6) Усилить надзоръ за правильнымъ веденіемъ охоты на рябчиковъ и тетеревей, для чего необходимо примѣнить законъ 3 февраля 1892 года и увеличить плату за билеты на право охоты до 1 руб.

Шевденское лѣсничество.

7) Безусловно запретить охоту по насту.

8) Строго преслѣдовать ловлю дичи силками, ловушками и капканами.

9) Запретить охоту: 1) на самцовъ оленей и лосей съ 1 января по 1 августа, а на самокъ ихъ—круглый годъ; 2) на зайцевъ—съ

1 апрѣля по 1 сентября; 3) на бѣлку—съ 1 апрѣля по 1 октября и наконецъ 4) на рябчика, утку, тетерева, глухаря и куропатку—съ 1 мая по 29 июня, причеъ на токахъ разрѣшить стрѣлять только самцовъ.

10) Разрѣшить истребленіе медвѣдей, волковъ, рысей, лисицъ, куницъ, ястребовъ и другихъ хищниковъ круглый годъ.

11) Можно допускать бесплатную охоту съ ружьемъ, но только въ законное для нея время.

12) Билеты на право охоты должны выдаваться лѣсничими.

13) За правильностію охоты, кромѣ лѣсной стражи, должны слѣдить и сельскія, волостныя и полицейскія власти, принимая самое дѣятельное участіе въ преслѣдованіи виновныхъ въ охотѣ незаконными способами.

Межевское лѣсничество.

14) Необходимо болѣе строгій надзоръ за исполненіемъ закона объ охотѣ 3 февраля 1892 г.

Никольское и Удорское лѣсничества.

15) Усилить надзоръ за правильной охотой на крестьянскихъ земляхъ.

16) Обязать сельскую полицію принимать болѣе энергичныя мѣры противъ ловли дичи незаконными способами.

3-е Вельское лѣсничество.

17) Необходимо болѣе тщательное наблюденіе за исполненіемъ закона объ охотѣ 3 февраля 1892 г.

2-е Устюгское лѣсничество.

18) Совершенно запретить на нѣкоторое время (3—5 лѣтъ) охоту на лося и оленя, или, по крайней мѣрѣ, подчинить ее дѣйствію закона 1892 года. Последнюю мѣру необходимо во всякомъ случаѣ примѣнить относительно охоты на пернатую дичь.

Пушешское лѣсничество.

19) Срокъ начала промысловой охоты на рябчиковъ установить съ 1 октября.

3-е Устьсысольское и Помоздинское лѣсничества.

20) Охоту на бѣлку слѣдуетъ безусловно воспретить съ 1 марта, такъ какъ въ это время самка бываетъ котная, а къ концу марта щенится.

Яренское лѣсничество.

### **Волинская губ.**

1) Запретить безусловно въ Житомирскомъ уѣздѣ охоту на дикихъ козъ въ теченіи по крайней мѣрѣ 5 лѣтъ.

2) То же самое примѣнить относительно лосей и бобровъ въ Овручскомъ уѣздѣ.

Губернаторъ.

3) Съ цѣлью охраненія зайца, серны (косули), кабана и всей пернатой дичи слѣдуетъ возложить наблюденіе за исполненіемъ закона объ охотѣ на особыхъ лицъ, такъ какъ результаты, достигаемые въ этомъ направленіи полиціею,—ничтожны.

4) Съ этой же цѣлью полезно учредить охотничьи общества, предоставивъ членамъ ихъ право преслѣдовать незаконную охоту

Владимирское лѣсничество.

**Воронежская губ.**

1) Желателенъ болѣе строгій надзоръ и притомъ спеціальный— за охотою на зайцевъ и утокъ.

2) Необходимо преслѣдовать охоту на этихъ животныхъ въ незаконное время и недозволенными способами.

Борисоглѣбскій отдѣлъ Императорскаго общества охоты.

**Вятская губ.**

1) Разрѣшить охоту на утокъ не ранѣе 10 іюля, а на тетеревей съ 1 августа.

Иранское лѣсничество.

2) Съ цѣлью сохраненія дичи слѣдуетъ изъять изъ общей площади охоты мѣстности, наиболѣе излюбленныя дичью, гдѣ она могла бы свободно размножаться. На изъятыхъ мѣстностяхъ слѣдуетъ строго преслѣдовать охоту, установить удвоенный штрафъ, конфисковать охотничьи оружія и промысловыя орудія, а послѣ троекратнаго нарушенія—лишить на годъ права охоты.

Уржумскій уѣздъ.

3) Слѣдовало бы запретить совершенно охоту на рябчиковъ и зайцевъ хотя бы на три года.

4) Выдавать вознагражденіе отъ 10—15 коп. за каждаго убитаго ястреба, филина и сову, сильно истребляющихъ рябчика и зайца.

5) Усилить надзоръ со стороны полиціи и сельскаго начальства за соблюденіемъ закона объ охотѣ внѣ казенныхъ лѣсовъ.

6) Учредить особыхъ охотничьихъ надзирателей или инспекторовъ.

Царевосанчурское лѣсничество.

7) Запретить охоту на лося, не выдавая билетовъ на эту охоту. Установить болѣе строгое наказаніе за убитаго лося, особенно самку.

Устинское лѣсничество.

8) Слѣдить за строгимъ исполненіемъ закона объ охотѣ, особенно на лосей, рябчиковъ, тетеревей, глухарей и утокъ. Наилучшая мѣра—запретить совершенно стрѣльбу лосей, а на ряду съ этимъ учредить строгій надзоръ за лицами, продающими на рынкахъ шкуры и мясо этого звѣря. Запретить одновременно охоту на рябчика, тетерева и глухаря во всей дачѣ и отчасти сократить срокъ охоты на нихъ. Запретить охоту на утокъ въ весеннее время до іюля мѣсяца.

Кильмезское лѣсничество.

9) Въ виду того, что охота для мѣстнаго населенія не имѣетъ экономическаго значенія, слѣдовало бы или совершенно уничтожить доступъ для охоты въ казенныя дачи, или же ограничить таковой еловыми молодняками и сосновыми насажденіями. Въ послѣднемъ случаѣ, въ виду выше указанной причины, для удобства надзора за охотниками, а также и для сокращенія ихъ числа, полезно увеличить плату за билетъ на одного человѣка до 5 руб. Причина,

заставляющая недопускать охоту въ болѣе старыхъ еловыхъ насажденіяхъ, слѣдующая: для спугиванія притаившейся дичи, особенно бѣлки, мѣстные охотники постукиваютъ обухомъ топора или особой колотушкой по стволу дерева, что вызываетъ загниваніе сердцевины и вообще древесины ели; такія порченныя ударами дерева при рубкѣ дѣлянокъ бракуются промышленниками, что является нежелательнымъ для казны. Слѣдовательно доходъ отъ охоты, который выручается казною, далеко не окупаетъ тотъ вредъ, который охота приноситъ казеннымъ лѣсамъ.

Какенское лѣсничество.

10) Желательно совершенно запретить охоту на лося въ теченіи нѣсколькихъ лѣтъ.

11) Установить срокъ начала охоты на утокъ съ половины іюля.

12) Запретить стрѣльбу самокъ тетеревей до 1 августа.

13) Желательно отмѣнить разрѣшенную здѣсь охоту въ теченіи круглаго года въ уѣздахъ: Слободскомъ, Глазовскомъ и Орловскомъ.

14) Желательно не допускать лицъ, не достигшихъ 18 лѣтняго возраста, охотиться однимъ безъ наблюденія родителей, опекуновъ или попечителей, такъ какъ малолѣтніе стрѣляютъ безъ разбора.

Губернаторъ.

15) Въ виду того, что штрафъ, взимаемый за самовольную охоту на лосей и оленей, благодаря цѣнности этихъ животныхъ, не удерживаетъ мѣстныхъ охотниковъ отъ дальнѣйшихъ нарушеній закона, а величина обходовъ лѣсной стражи не дозволяетъ услѣдить за подобными нарушеніями,—необходимо назначить извѣстный процентъ съ суммы штрафа въ вознагражденіе, какъ лѣсной стражѣ, такъ и лицамъ, открывшимъ и доказавшимъ виновныхъ въ нарушеніи закона объ охотѣ 3 февраля 1892 г. относительно упомянутыхъ животныхъ.

4-е Глазовское лѣсничество.

16) Слѣдуетъ воспретить весеннюю охоту, исключая, конечно, хищныхъ звѣрей и допустить охоту на вальдшнеповъ на тягѣ по 10 іюня.

2-е Сарапульское лѣсничество.

17) Запретить охоту на дичь во время кладки яицъ.

Слудское лѣсничество.

### ***Гродненская губ.***

1) Безусловно запретить охоту на лосей и козъ.

1-е Гродненское лѣсничество.

2) Запретить сборъ яицъ и раззореніе птичьихъ гнѣздъ.

3) Дать лѣсной стражѣ право преслѣдовать нарушителей закона объ охотѣ, составлять протоколы на таковыхъ не только въ ввѣренныхъ ей надзору участкахъ, но и за предѣлами оныхъ.

Кобринское лѣсничество.

4) Необходимо усилить надзоръ за уничтоженіемъ гнѣздъ и яицъ пастухами и собаками.

5) На зайцевъ продлить періодъ охоты до 1 марта, такъ какъ не ранѣ конца этого мѣсяца зайчихи начинаютъ метать зайчатъ.

6) Слѣдуетъ привлечь сельскихъ властей къ надзору за незаконнымъ храненіемъ безбилетныхъ ружей и за охотою безъ свидѣтельствъ.

7) Необходимо усилить надзоръ за несвоевременной охотою и продажою дичи по городамъ, такъ какъ главными виновниками, вѣрнѣе поощрителями незаконной охоты являются скушщики дичи.

Пружанское лѣсничество.

8) Назначить извѣстное время для охоты на козъ, лосей, куropатокъ, тетеревей, утокъ и гусей; послѣднихъ слѣдуетъ даже положительно запретить стрѣлять.

Волковыское лѣсничество.

### ***Екатеринославская губ.***

1) Съ цѣлью истребленія зайцевъ, вредящихъ лѣснымъ культурамъ—разрѣшить безбилетную охоту на нихъ.

Ялынковое лѣсничество.

2) Запретить окончательно охоту на утокъ безъ различія пола ихъ во время весеннихъ перелетовъ и, кромѣ того, назначить срокъ начала лѣтней охоты на нихъ не ранѣ 1 августа, такъ какъ только къ этому времени молодые утки начинаютъ хорошо летать.

Славяносербское лѣсничество.

3) Разрѣшить охоту на зайцевъ въ теченіи круглаго года въ виду того, что эти животныя сильно вредятъ всевозможнымъ культурамъ по всей губеріи.

Верхнедѣпринское лѣсничество.

### ***Кавказъ.***

1) Слѣдовало бы запретить охоту на фазановъ, турачей и горныхъ курочекъ лѣтъ на 5.

2) Охоту на перелетныхъ птицъ въ низменныхъ мѣстностяхъ можно было бы разрѣшить съ 1 сентября по 1 мая, а въ гористыхъ— до 15 мая.

Елисаветп. губ. Акстафинское лѣсничество.

3) Необходимо точное выполненіе закона объ охотѣ 3 февраля 1892 года.

Елисаветп. губ. Нухинское лѣсничество.

4) Назначить особыхъ сторожей и внушить полиціи строго слѣдить за правильнымъ производствомъ охоты.

5) Запретить на нѣсколько лѣтъ охоту на кавказскаго козла, оленя, тетерева и индѣйку.

Елисаветп. губ. Делижанское лѣсничество.

6) Временно запретить охоту на джейрановъ и курочекъ.

Елисаветп. губ. Шушинскій уѣздъ.

7) Строго запретить охоту на фазановъ, курочекъ и куropатокъ въ незаконное время.

Елисаветп. губ. Нухинскій Уѣздный Начальникъ.

8) Слѣдуетъ запретить охоту съ ястребами на турача и фазана. Назначить болѣе строгое взысканіе за охоту на эту дичь въ запрещенное время.

9) Полезно установить премию за обнаружение незаконной охоты вообще, выдавая оную изъ специальныхъ средствъ, состоящихъ изъ различныхъ поступленій по закону объ охотѣ.

Бакинскій Губернаторъ.

10) Слѣдуетъ запретить охоту на фазановъ хотя бы на время.

Бакинская губ. Зувандское лѣсничество.

11) Съ цѣлью сохраненія фазана и турача слѣдуетъ запретить безбилетное содержаніе огнестрѣльнаго оружія и выдавать преміи за убитыхъ хищныхъ звѣрей и птицъ. Разрѣшить начинать охоту на фазана не ранѣе 1 октября.

Бакинская губ. Ленкоранское лѣсничество.

12) Слѣдуетъ окончательно запретить охоту на фазановъ и курочекъ. Кабана или причислить къ промысловымъ животнымъ (?), или запретить охоту на него съ 1 марта по 29 іюля.

4-е Дагестанское лѣсничество.

13) Слѣдуетъ періодически года на 3, на 4 запрещать охоту на фазана.

Закатальское лѣсничество.

14) Сократить срокъ охоты на фазановъ на 2—3 мѣсяца, т. е. по примѣру Кавказскаго Отдѣленія Императорскаго Общества охоты разрѣшить стрѣльбу на фазановъ только съ 1 октября по 1 января и запретить охоту на фазановъ, а также и продажу турачей на базарахъ городовъ Тифлисскаго и Елисаветпольскаго губерній. На ряду съ этимъ учредить строгій надзоръ за рынками по торговлѣ дичью въ городахъ этихъ губерній.

Тифлисская губ. Марткобиорское лѣсничество.

15) Слѣдуетъ запретить на нѣсколько лѣтъ охоту на оленей, козловъ и каменныхъ куропатовъ, а затѣмъ учредить особыхъ охотничьихъ сторожей.

Кубанское Управленіе Государственными Имуществами и Бѣлоключинское лѣсничество.

16) Внушить мѣстному народонаселенію черезъ г. Тифлисскаго Губернатора о существованіи въ своей силѣ закона объ охотѣ 3 февраля 1892 г.

Тонетское лѣсничество.

17) Желательно запретить на время охоту на фазановъ по всему Телавскому уѣзду.

18) Необходимъ фактическій надзоръ за исполненіемъ правилъ объ охотѣ со стороны полицейскихъ и сельскихъ властей.

Телавское лѣсничество.

19) Желательно на довольно продолжительное время запретить охоту на оленей, козъ и фазановъ.

Сагурамо-Глданское лѣсничество.

20) Слѣдуетъ совершенно запретить охоту въ нагорныхъ частяхъ Сигнахскаго уѣзда и въ западной части Закатальскаго округа.

Сигнахское лѣсничество.

21) Охраны требуетъ куница, какъ цѣнный звѣрь.

Нахичеванское лѣсничество.



22) „Болѣ сильной охраны, чѣмъ теперь, требуютъ всѣ цѣнныя породы пернатой дичи. Для достиженія такой охраны необходимо воспрещеніе продажи въ весеннее и лѣтнее время всякой дичи, производство охоты на которую въ это время или вовсе воспрещено, или ограничено“.

23) „Особой охраны требуютъ турачъ и фазанъ, для которыхъ необходимо имѣть заповѣдные участки, въ которыхъ всякая охота (кромѣ истребленія установленнымъ порядкомъ хищниковъ) не должна допускаться. Установленный въ настоящее время на извѣстный срокъ запретъ охотиться на эту дичь *во всѣхъ казенныхъ лѣсныхъ* дачахъ губерніи не можетъ имѣть практическаго значенія, во-первыхъ, потому, что надзоръ во всѣхъ дачахъ за соблюденіемъ этого правила не можетъ быть доведенъ до надлежащей строгости, тогда какъ, избравъ лишь *нѣкоторыя участки*, всегда возможно сосредоточить въ нихъ болѣе бдительный надзоръ, и, во-вторыхъ, значеніе установленной мѣры ослабляется еще тѣмъ, что въ тѣхъ же дачахъ разрѣшена охота на другія породы дичи, вслѣдствіе чего невозможно услѣдить за тѣмъ, чтобы не стрѣляли на ряду съ другою и заповѣдной птицы“.

24) Необходимо строгое воспрещеніе охоты „съ кобылкой“ и разными сѣтями на какую бы то ни было дичь.

Тифлисскій Губернаторъ.

25) Охота на оленя и козу должна быть совершенно воспрещена на срокъ не менѣе 10 лѣтъ, въ виду чрезвычайной ихъ рѣдкости въ уѣздѣ.

Ахалцыхскій Уѣздный Начальникъ.

26) Охота на фазана не только на казенныхъ, но и на земляхъ частныхъ владѣльцевъ должна быть воспрещена въ теченіе не менѣе 5 лѣтъ.

Сигнахскій Уѣздный Начальникъ.

27) Воспрещеніе охоты на фазана впродолженіе 3—5 лѣтъ.

Телавскій Уѣздный Начальникъ.

28) Воспрещеніе охоты на козловъ, оленей и джейрановъ.

Тифлисскій Уѣздный Начальникъ.

29) Воспрещеніе охоты на оленей, фазановъ и куропатокъ на извѣстный срокъ.

30) Для охраны дичи отъ хищническаго истребленія необходимо возможно скорѣйшее введеніе въ области инспекторовъ охоты и специальной казенной охотничьей стражи, съ отнесеніемъ расходовъ на послѣдній предметъ на суммы, выручаемыя отъ продажи охотничьихъ свидѣтельствъ.

Начальникъ Кубанской области.

### **Назанская губ.**

1) Для удобства надзора за правильнымъ веденіемъ охоты слѣдуетъ установить болѣе общіе сроки охоты на разнаго рода дичь.

2) Не допускать въ казенныхъ лѣсахъ охоту безъ билетовъ.

3) Прекратить промысловую охоту въ дачахъ Сатнурскаго лѣсничества года на два, а затѣмъ допустить такую же охоту каждый годъ только на  $\frac{1}{3}$  всей площади лѣсничества, оставляя  $\frac{2}{3}$  ея непричастными къ охотѣ — здѣсь дичь можетъ безпрепятственно плодиться.

4) Увеличить наказаніе за ловлю дичи силками и петлями.

Сатнурское лѣсничество.

5) Слѣдуетъ окончательно запретить охоту на рябчика на пищикъ.

Ардинское лѣсничество.

6) Слѣдуетъ ограничить число выдаваемыхъ на право охоты билетовъ для предупрежденія истребленія рябчиковъ, что и практикуется въ Коротненскомъ лѣсничествѣ.

Коротненское лѣсничество

7) Ограничить время охоты на бѣлку и рябчика съ 1 сентября по 1 ноября.

Срѣтенское лѣсничество

8) Слѣдовало бы совершенно запретить охоту на рябчика хотя бы въ теченіи 3—5 лѣтъ.

Царевкокшайскій лѣсничій и другіе.

Ревизоръ Лѣсоустройства П. Г. Эльцбергъ.

### *Калужская губ.*

1) Разрѣшить охоту на зайцевъ во всякое время года.

2) Желательно запретить охоту на лося и козъ въ теченіи нѣсколькихъ лѣтъ.

Губернаторъ.

### *Ковенская губ.*

1) Слѣдуетъ совершенно запретить охоту на серну (косулю), глухаря и бѣлую куропатку лѣтъ на 10.

Бразлавское лѣсничество.

2) Слѣдуетъ для всей губерніи примѣнить болѣе строгія мѣры за нарушеніе правилъ объ охотѣ, съ цѣлью искоренить браконьерство, не пренебрегающее здѣсь никакими способами добыванія дичи.

2-е Шавельское лѣсничество.

### *Ностромская губ.*

1) Слѣдуетъ запретить весеннюю охоту на какую-бы то ни было дичь, исключая вальдшнепа на тягѣ.

Губернаторъ.

2) Слѣдовало бы разрѣшить охоту на рябчика только съ 1 августа, а на утокъ—съ 15 іюля.

3-е Макарьевское лѣсничество.

3) Слѣдуетъ сократить срокъ охоты на тетерева и рябчика или по крайней мѣрѣ ограничить время продажи этой дичи въ губернскихъ городахъ.

Варнавинское лѣсничество.

4) Въ виду скорого окончанія срока запрещенія стрѣльбы лося, установленнаго Управленіемъ Министерствомъ Государственныхъ Имуществъ, желательно продлить таковое распоряженіе еще на 10 лѣтъ.

2-е Макарьевское лѣсничество.

5) Слѣдуетъ совершенно запретить охоту на лося въ теченіи нѣкотораго времени.

- 6) Сократить срокъ охоты на рябчиковъ, назначивъ начало его съ 1 сентября. 1-е Кологривское лѣсничество и 3-е Ветлужское лѣсничество.  
Особой охраны требуетъ рябчикъ. 2-е Ветлужское лѣсничество.

### *Нурская губ.*

- 1) Слѣдуетъ воспретить охоту на куропатокъ, тетеревей, дупеля и бекаса по крайней мѣрѣ хотя на 3 года.  
2) Привлекать къ отвѣтственности родителей дѣтей, разоряющихъ гнѣзда всевозможныхъ птицъ. Губернаторъ.

### *Минская губ.*

1) Съ цѣлью охраненія куницъ, козъ, лосей и лисицъ отъ промысла полѣщука—слѣдуетъ вмѣнить въ строгую обязанность владѣльцамъ частныхъ лѣсныхъ дачъ производить охоту въ нихъ только съ разрѣшенія лѣснаго органа, который, давая послѣднее, руководствуется характеромъ дачъ или даже предварительнымъ изслѣдованіемъ, Загальское лѣсничество.

2) Для охраны промысловыхъ животныхъ необходимо внушить мировому судѣ и органу полиціи лучше относиться къ дѣлу охоты, чего въ настоящее время совершенно не замѣчается.

3) Слѣдуетъ предпринять цѣлесообразныя мѣры къ истребленію волковъ и лисицъ. 1-е Туровское лѣсничество.

4) Необходимо увеличить штрафъ за убитыхъ самокъ тетерева и глухаря. Лапичское лѣсничество.

5) Дать лѣсничимъ право выдавать билеты на охоту не всѣмъ и каждому, а только лицамъ хорошо извѣстнымъ, особенно въ уѣздахъ: Рѣчицкомъ, Пинскомъ и Мозырскомъ.

6) Запретить пастухамъ держать при стадѣ собакъ до 1 сентября при пастьбѣ скота въ казенныхъ лѣсахъ. Минское лѣсничество.

7) Установить болѣе строгій надзоръ за безбилетными охотниками, благодаря чему число охотниковъ вообще уменьшится. Новгородское лѣсничество.

8) Запретить безусловно имѣть при стадахъ скота собакъ и не только при пастьбѣ въ лѣсу, но и въ лугахъ, особенно весною. Собаки совершенно не приносятъ никакой пользы стадамъ, а лишь только разоряютъ гнѣзда и душатъ молодую дичь.

9) Увеличить штрафъ за несвоевременную и самовольную охоту, а также за ловлю птицъ силками, петлями и т. п. способами, за разореніе птичьихъ гнѣздъ и истребленіе птенцовъ. Порядокъ взысканія штрафа установить болѣе дѣйствительный и скорый, предоставивъ право продажи отобранныхъ орудій и производства самыхъ взысканій административнымъ порядкомъ, а наложеніе наказаній—мировымъ судьямъ.

10) Необходимо во многомъ измѣнить законъ объ охотѣ 3 февраля 1892 г.

11) Этотъ законъ только тогда достигнетъ своей цѣли, если прежде всего будутъ найдены и установлены такія лица, которыя спеціально будутъ слѣдить за выполненіемъ его, а виновные въ нарушеніи его понесутъ непременно заслуженное наказаніе. Достигнуть перваго можно тѣмъ, что учредить полевую стражу, которая бы имѣла постоянный надзоръ, какъ въ частныхъ, такъ и въ крестьянскихъ лѣсахъ и угодіяхъ, подчинивъ ее, по районамъ, отдѣльному лицу, назначенному по строгому выбору, всего лучше—опытному охотнику, или пока, на первое время, мѣстному лѣсническому. Стража эта могла бы, вмѣстѣ съ тѣмъ, и наблюдать за охраною полей и луговъ отъ потравы, а также и досматривать за правильнымъ ловомъ рыбы, невозможно здѣсь истребляемой.

12) Усилить надзоръ въ казенныхъ лѣсахъ за охраною полезныхъ птицъ и вымирающихъ звѣрей—бобра и лося, увеличивъ составъ лѣсной стражи,

Борисовское лѣсничество.

13) Необходимъ постоянный надзоръ за правильностью охоты.

14) Правила объ охотѣ 92 года необходимо дополнить воспрещеніемъ по крайней мѣрѣ съ начала весны до 1 августа водить при стадахъ скота собакъ.

Губернаторъ.

#### ***Могилевская губ.***

1) Безусловно запретить охоту на бобра.

2) Необходимо прекратить наложеніемъ штрафа на истребителей и сельскихъ властей сборъ яицъ и поимку неоперившихся молодыхъ птицъ.

3) Увеличить взысканія за охоту на лося.

Губернаторъ.

#### ***Московская губ.***

1) Запретить охоту на лося на цѣлый годъ.

2) Назначить премію за убитыхъ ястребовъ, коршуновъ и т. п.

Губернаторъ.

#### ***Нижегородская губ.***

1) Желательно прекратить ловлю рябчиковъ, глухарей и тетеревей „попружками“.

3-е Макарьевское лѣсничество.

2) Желательно разрѣшить охоту на глухаря и тетерева только съ 15 августа, а на утку съ 15 іюля.

5-е Макарьевское лѣсничество.

3) Запретить зимнюю охоту на куропатокъ.

4) Совершенно запретить охоту на глухарей-самокъ,

Араамасское лѣсничество.

5) Съ цѣлью прекращенія несвоевременной охоты на дичь—необходимо поручить надзоръ за таковой не сельской полиціи, которая, пожалуй, сама же первая нарушитъ законъ, а лицамъ, состоящимъ внѣ крестьянскаго сословія.

6) Назначить срокъ охоты на дичь съ 1 августа, особенно въ губерніяхъ, принадлежащихъ къ умѣренно-холодной полосѣ.

3-е Семеновское лѣсничество.

7) Запретить охоту на лося въ Балахнинскомъ и Семеновскомъ уѣздахъ.

Губернаторъ.

### *Новгородская губ.*

1) Увеличить степень наказанія за охоту на лося.

Соминское лѣсничество.

2) Нуженъ болѣе строгій надзоръ за соблюденіемъ закона объ охотѣ.

Боровичское лѣсничество.

3) Слѣдовало бы запретить охоту на лосей и козъ хотя бы на 5 лѣтъ.

2-е Старорусское лѣсничество.

4) Усилить надзоръ за несвоевременной охотой на всякую дичь.

Череповецкое лѣсничество.

5) Запретить охоту на всякую дичь съ 1 мая по 15 юля.

6) Обложить платою каждое ружье и собаку.

7) Выдавать разрѣшеніе на право охоты только тѣмъ лицамъ, которыя имѣютъ собственныя или заарендованныя дачи.

Старорусскій исправникъ.

8) Слѣдуетъ воспретить весеннюю охоту на всякую дичь, въ томъ числѣ и на зайцевъ.

9) Охоту на утокъ, тетеревей, дупелей, бекасовъ и бѣлыхъ куропатокъ разрѣшить съ 15 юля, а на сѣрыхъ куропатокъ съ 15 августа.

10) Запретить ловлю зайцевъ весною и лѣтомъ, разрѣшивъ охоту на нихъ съ 1 сентября по 1 марта.

11) Запретить до начала охоты вообще натаскиваніе собакъ, такъ какъ промышленники, подъ видомъ натаскиванія собакъ, истребляютъ массу молодой дичи, вылавливаемой приученными къ тому собаками.

12) Увеличить наказаніе за ловлю дичи петлями и капканами.

13) Изъять изъ вѣдѣнія Волостныхъ Судовъ дѣла о незаконной охотѣ и передать въ вѣдѣніе Земскихъ Начальниковъ.

14) Запретить выдачу бесплатныхъ билетовъ на право охоты лѣснымъ старостамъ, такъ какъ замѣчено, что подъ видомъ лѣсныхъ сторожей, во избѣжаніе платы за свидѣтельство, получаютъ билеты лица, дѣйствительно занимающіяся охотою; для лѣсныхъ сторожей слѣдуетъ установить особой формы билеты безъ права охоты.

Валдайскій исправникъ.

15) Необходимо установить для охраны тетеревей, куропатокъ и утокъ особый карательный законъ для потребителей, приобретающихъ дичь въ незаконное время или ловленную запрещенными способами.

Демянскій исправникъ.

16) Совершенно запретить охоту на лося.

17) Съ цѣлью воспрепятствовать доступу ловленной силками дичи въ продажу и тѣмъ самымъ, слѣдовательно, прекратить такой хищнической способъ охоты, необходимо производить на станціяхъ желѣзныхъ дорогъ и пароходныхъ пристаняхъ осмотръ отправляемой дичи и въ случаѣ, если таковая окажется давленной—уничтожать ее.

Тихвинскій исправникъ.

18) Желательно запретить весеннюю охоту на глухаря, тетерева, рябчика, сѣрыхъ и бѣлыхъ куропатокъ по крайней мѣрѣ на 10 лѣтъ.

19) Запретить какую-бы то ни было охоту на лося въ теченіи 10 лѣтъ.

Крестецкій исправникъ.

20) Установить особый надзоръ за охотой на рябчика, тетерева и глухаря, а поѣтому, во избѣжаніе траты лишнихъ средствъ на таковой, необходимо подчинить на первое время дѣйствию 3 ст. правилъ объ охотѣ 3 февраля 1892 года слѣдующія волости: Боровскую, Барановскую, Волково-Хилецкую, Мишутинскую, Чесноковскую, Борисовскую, Волково-Архангельскую, Кіинскую и Тимошинскую.

Оштинское лѣсничество.

21) Издать строгіе циркуляры для полиціи, до сотскихъ и десятскихъ включительно (живущихъ въ деревняхъ), съ указаніемъ слѣдить за правильной охотой на лося и за тѣмъ, чтобы не ставили петель на лѣсную дичь, положивъ взысканіе за неисполненіе циркуляра, строгое для охотника и менѣе строгое для администраціи, допустившей такую охоту.

22) Ознакомить крестьянъ съ правилами объ охотѣ и съ наказаніями за нарушеніе ихъ.

23) По примѣру Курляндіи запретить охоту лицамъ, не имѣющимъ земли и разрѣшенія охотиться на чужихъ земляхъ, а также—держать ружья, исключивъ только тѣхъ лицъ, которые занимаются охотою на медвѣдей, волковъ и другую вредную дичь.

Тихвинское лѣсничество.

24) Запретить ловлю зайцевъ капканами и сѣтями.

25) Запретить весеннюю охоту на какую бы-то ни было птицу.

26) Необходимо установить болѣе правильный и строгій надзоръ за всякаго рода охотою, такъ какъ при существующемъ въ настоящее время, привлеченіе виновныхъ къ отвѣтственности является почти невозможнымъ.

Демянское лѣсничество.

27) Для усиленія надзора за исполненіемъ закона объ охотѣ было бы, пожалуй, полезно предоставить нѣкоторую долю въ штрафахъ, присуждаемыхъ за нарушеніе такового, въ пользу частныхъ и должностныхъ лицъ, преслѣдующихъ эти нарушенія.

Валдайское лѣсничество.

**Область Донского Войска.**

- 1) Особой охраны требуют куропатки, въ виду чего надо особенно преслѣдовать лицъ, ловящихъ ихъ снастями.
- 2) Охоту на хорька надо безусловно воспретить.

Войсковой Наказной Атаманъ.

**Олонѣцкая губ.**

1) Необходимо дополнить ст. 56 Устава о наказаніяхъ, по прод. 1893 г., слѣдующимъ образомъ: „за разность, развозъ, продажу и покупку для продажи дичи въ запрещенное время, а также добытой запрещенными способами во всякое время, виновные подвергаются и т. д.“.

2) Слѣдуетъ секвестрованную давленную дичь безусловно уничтожать, а не продавать.

3) Предоставить право надзора за правильностью охоты и право составленія протоколовъ, кромѣ полиціи, сельскихъ властей и чиновъ лѣсной администраціи, еще и возможно большому числу изъ мѣстной интеллигенціи, преимущественно любителямъ-охотникамъ, которые изъявляютъ желаніе принять на себя званіе блюстителя правильной охоты, Лица въ подобномъ званіи должны утверждаться Губернаторомъ и для нихъ должны быть выработаны извѣстные правила.

4) Полезно давать обличителямъ нарушителей закона объ охотѣ особыя преміи изъ штрафныхъ денегъ, наложенныхъ судомъ, въ размѣрѣ не менѣ одной пятой присужденнаго штрафа.

Острѣчинское лѣсничество.

5) Постановить: „За покупку и продажу, а равно за развозъ и разность ловленной птицы запрещенными способами виновные подвергаются каждый разъ штрафу не менѣ 25 руб., самая же дичь отбирается и уничтожается“.

6) Необходимо устроить по инициативѣ Правительства въ каждомъ уѣздѣ охотничьи кружки, чтобы въ составъ ихъ входили: Уѣздный Исправникъ съ Помощникомъ, мѣстные лѣсничіе съ помощниками, Земскіе Начальники, Податные Инспектора, Уѣздные и Земскіе врачи и вообще интеллигентныя лица, занимающіяся правильной охотой; всѣмъ этимъ лицамъ предоставить право дѣлать осмотръ дичи, конфисковать ее и уничтожать, или продавать ее, причѣмъ вырученныя деньги должны поступать въ спеціальныя средства Министерства Внутреннихъ Дѣлъ, согласно отд. IV ст. 10 закона объ охотѣ. Скупщиковъ же привлекать къ законной отвѣтственности, а на оказавшуюся стрѣленную дичь—выдавать свидѣтельство съ обозначеніемъ въ немъ: наименованія дичи и количества ея.

Ледейнопольское лѣсничество.

7) Безусловно запретить дичеторговцамъ. скупать давленную силками и пастями дичь, установивъ серьезную отвѣтственность за игнорированіе этого постановленія.

8) Запретить совершенно охоту „на чучела“ на тетеревей, или же, дозволить при этомъ способѣ охоты стрѣлять только однихъ самцовъ.

Водлозерское лѣсничество.

9) Распространить на Олонецкую губ., или по крайней мѣрѣ на ея южные и западные уѣзды дѣйствіе правилъ объ охотѣ 3 февраля 1892 г. въ полномъ ихъ объемѣ, причемъ, въ виду особыхъ экономическихъ условій края, допустить бесплатную выдачу охотничьихъ свидѣтельствъ.

10) Для упорядоченія охоты въ крестьянскихъ лѣсахъ установить обязательное назначеніе упомянутыхъ въ п. 27 охотничьихъ сторожей, назначивъ имъ содержаніе и подчинивъ ихъ компетентнымъ лицамъ, наблюдающимъ за правильностію охоты (п. 29).

11) Уменьшить количество собакъ, или же обязать владѣльцевъ содержать оныхъ, по крайней мѣрѣ, весной и лѣтомъ на привязи.

12) Запретить охоту на самцовъ глухарей и тетеревей съ 1 марта по 15 іюля.

Святозерское лѣсничество.

13) Слѣдуетъ дополнить 7 п. ст. IV закона объ охотѣ 1892 г. такимъ образомъ: привлекать къ отвѣтственности лицъ, занимающихся ловлею дичи силками и пастями.

Пудожекское лѣсничество.

14) Чиnamъ Лѣснаго вѣдомства предоставить право непосредственно самимъ возбуждать судебное преслѣдованіе по всѣмъ дѣламъ о нарушеніи закона объ охотѣ.

Тлавиноборское лѣсничество.

15) Желательно для предупрежденія полного истребленія лосей и оленей продлить на второе пятилѣтіе предпринятую Олонецкимъ Управленіемъ Государственныхъ Имуществъ временную мѣру относительно охраны вышеупомянутыхъ животныхъ.

16) Усилить вдвое установленную закономъ мѣру взысканія за ловлю пернатой дичи силками, а также и за покунку и продажу ея въ запрещенное закономъ время.

Селецкое лѣсничество.

17) Желательно установить особый надзоръ за ловлей дичи запрещенными способами.

Вытегорское лѣсничество.

18) Привлечь мѣстную сельскую полицію къ болѣе фактическому преслѣдованію виновныхъ въ ловлѣ дичи незаконными способами.

19) Запретить весеннюю охоту на пернатую дичь.

20) Усилить надзоръ за соблюденіемъ правилъ объ охотѣ.

Семчезерское лѣсничество.

### **Оренбургская губ.**

1) Желательно совершенно запретить стрѣльбу самокъ тетерева и глухаря въ Челябинскомъ уѣздѣ, въ виду того, что эти двѣ породы здѣсь положительно вымираютъ.

Ивановское лѣсничество.



2) Для усиленія надзора за исполненіемъ закона объ охотѣ,— необходимо учредить мѣстное общество правильной охоты, которому было бы предоставлено выработать правила примѣнительно къ мѣстнымъ условіямъ и изыскать болѣе дѣйствительные способы охраненія промысловыхъ животныхъ, наконецъ, членовъ этого общества уполномочить преслѣдовать нарушителей выработанныхъ правилъ. Благодаря тому, что лицъ, интересующихся охотою, въ данной мѣстности много и всѣ они не прочь оказать посильную помощь дѣлу охоты — достигъ вышесказаннаго легко.

Попытка въ данномъ направленіи была уже сдѣлана: нѣсколько лѣтъ тому назадъ лица, проживающія въ Верхнеуральскѣ и въ Бѣлозерскомъ заводѣ, ходатайствовали передъ Министерствомъ объ учрежденіи вышеупомянутаго общества, но, къ сожалѣнію, это ходатайство почему-то осталось безъ послѣдствій.

1-е Верхнеуральское лѣсничество.

3) Желательно имѣть особую стражу для наблюденія за правильной охотой, такъ какъ лѣсная стража и безъ того уже обременена службою, имѣя большіе обходы.

2-е Верхнеуральское лѣсничество.

4) Слѣдуетъ предоставить Управленіямъ Государственными Имуществами право изданія частныхъ постановленій касательно охоты въ казенныхъ дачахъ, по каждой особо, соображаясь съ обстоятельствами. Такъ, напримѣръ, гдѣ зайцы уничтожаютъ молодняки, тамъ слѣдуетъ разрѣшать истребленіе ихъ всѣми способами; гдѣ хищные звѣри вредятъ скотоводству — дозволить отравленіе ихъ подъ наблюденіемъ лѣсничаго, давая свидѣтельства на полученіе отравы; гдѣ весной вредно шумѣтъ—совершенно запрещать охоту до начала промысловъ.

Оренбургскій лѣсничій.

### *Орловская губ.*

- 1) Запретить совершенно весеннюю охоту.
- 2) Запретить лѣсной стражѣ держать собакъ, не привязанныхъ на цѣпь при сторожкѣ.
- 3) Дробовыя ружья лѣсной стражи замѣнить на винтовки Бердана со штыкомъ.
- 4) Запретить военнымъ охотничьимъ командамъ стрѣлять какою-бы то ни было дичь, исключая хищныхъ звѣрей.
- 5) Назначить лѣсной стражѣ, нижнимъ чинамъ сельской и городской полиціи и жандармамъ вознагражденіе за обнаруженіе незаконной охоты.
- 6) Учредить въ уѣздахъ особую, не связанную съ полиціею, должность Правительственнаго Инспектора для наблюденія за правильнымъ веденіемъ охоты.
- 7) Разрѣшить охоту на лосей лишь съ 1 ноября по 1 января и притомъ одною только облавою, воспретивъ на нихъ совершенно

охоту съ гончими, на ревь, съ подхода и проч., причеьь облава на лосей въ казенныхъ лѣсахъ должна производиться въ присутствіи лѣсничаго или его помощника.

8) Совершенно запретить охоту на козъ.

9) За незаконную охоту на лосей и козъ подвергать виновныхъ не штрафу, а тюремному заключенію. Губернаторъ.

### *Пензенская губ.*

1) Желательно разрѣшить охоту на рябчиковъ, тетеревей, глухарей и куницъ только съ ружьемъ, но безъ собаки.

3-е Городищенское лѣсничество.

2) Слѣдовало бы запретить какую-бы то ни было охоту на лося.

Нижне-Ломовское лѣсничество.

3) Слѣдовало-бы хотя на время прекратить охоту на глухаря, тетерева и рябчика.

4) Запретить охоту на куропатокъ съ сѣтями.

1-е Городищенское лѣсничество.

5) Прекратить охоту съ 1 марта по 1 августа на самокъ вальдшнепа, глухаря, тетерева и рябчика.

Мокшанское лѣсничество.

6) Запретить истребленіе зайчатъ при патаскиваніи молодыхъ собакъ въ недозволенное время охоты на зайцевъ вообще.

Засурское лѣсничество.

7) Запретить охоту на самцовъ-лосей, такъ какъ при такой охотѣ нерѣдко убиваются и самки вмѣстѣ съ телятами.

Краснослободское лѣсничество.

8) Запретить охоту на тетеревей съ чучелами, или разрѣшить стрѣлять только самцовъ, назначивъ штрафъ за убитыхъ самокъ.

Наровчатское лѣсничество.

### *Пермская губ.*

1) Запретить совершенно охоту на лося.

2) Запретить охоту на дичь съ 1 мая по 29 іюня.

Верхъ-Петерское лѣсничество.

3) Безусловно запретить подъ страхомъ серьезной отвѣтственности охоту на лосей, оленей и козъ въ теченіи нѣсколькихъ лѣтъ.

Губернаторъ.

4) Воспретить въ Чердынскомъ уѣздѣ весеннюю охоту на водяную, болотную и лѣсную дичь.

5) Разрѣшить промысловую охоту на рябчика не ранѣе 1 октября.

Вишерское лѣсничество.

6) Прекратить охоту на 3 года.

7) Усилить надзоръ за точнымъ выполненіемъ правилъ объ охотѣ.

8) Увеличить число казенной лѣсной стражи.

Алмазовское лѣсничество.

9) На куницу и лося желательно запретить охоту въ теченіе 3 лѣтъ. Алмазовское лѣсничество.

10) Запретить хотя бы на 10 лѣтъ какую-бы то ни было охоту на сѣрую куропатку въ Шадринскомъ уѣздѣ. Мѣховское лѣсничество.

11) Запретить охоту на бѣлку съ 1 марта.

Соликамское лѣсничество.

### *Петербургская губ.*

1) Слѣдуетъ строже слѣдить за исполненіемъ закона объ охотѣ 3 февраля 1892 г. 2-е Лужское лѣсничество.

2) Запретить на болѣе или менѣе продолжительное время охоту на лося, безъ различія пола и возраста.

3) Усилить наказаніе за убитаго лося прибавленіемъ къ взысканному штрафу еще тюремнаго заключенія.

4) Запретить охоту на токахъ какой бы то ни было дичи, а также и стрѣльбу бѣлыхъ куропатокъ на манку и зайцевъ на ва-бикъ.

5) Запретить охоту во время прилета и гнѣздованія дичи.

6) Воспретить охоту на выводковъ до 15 іюля.

7) Запретить охоту на самцовъ тетеревей и утокъ до 15 іюля, такъ какъ подъ видомъ охоты на нихъ истребляется и вся прочая дичь, попадающаяся на пути.

8) Усилить наказаніе за сборъ птичьихъ яицъ и ловлю дичи петлями.

9) Обязать владѣльцевъ ружей исправлять себѣ охотничьи свидѣтельства, хотя бы они даже и не охотились, такъ какъ множество крестьянъ и мѣщанъ Новоладожскаго уѣзда держатъ при себѣ неоплаченныя ружья, яко-бы для охраны отъ дикихъ звѣрей, а между тѣмъ безнаказанно бьютъ всякую дичь, пользуясь недоступностію тѣхъ мѣстъ, гдѣ они проживаютъ, и отчасти благодаря недостаточному надзору. Въ случаѣ явной необходимости въ ружьяхъ для охраны отъ дикихъ звѣрей — предоставить сельскимъ обществамъ имѣть для этой цѣли общественныя ружья съ выдачею на нихъ бесплатныхъ свидѣтельствъ, но съ условіемъ хранить ружья, когда въ нихъ нѣтъ надобности, у сельскаго старосты или другого должностнаго лица, смотря по обществамъ.

10) Увеличить премію за истребленіе волковъ.

11) Назначить премію за убитыхъ лисицъ, хорьковъ, ласкъ и рысей, а также и хищныхъ птицъ: ястребовъ, сорокъ и кукушекъ.

12) Выдавать преміи за убитыхъ хищныхъ звѣрей и птицъ не въ одной только Земской Управѣ, но и въ нѣкоторыхъ другихъ пунктахъ уѣзда, дабы населеніе безъ труда могло ими пользоваться.

13) Учредить особый надзоръ за выполнениемъ правилъ объ охотѣ.

14) Обратить особое вниманіе на бродячихъ и кочующихъ промышленниковъ, оставившихъ производительный трудъ; они являются настоящимъ бичемъ не только крестьянскихъ, но и казенныхъ и частныхъ владѣній, не пренебрегая въ случаѣ преслѣдованія никакими способами мести.

Новоладожскій исправникъ.

15) Возвысить плату за право ношенія ружья до 25 руб.

16) Вмѣнить въ обязанность чинамъ полиціи не допускать храненія неоплаченныхъ ружей; въ случаѣ же, если таковыя будутъ найдены,—ломать ихъ и ломъ продавать съ торговъ, какъ простое желѣзо.

17) Замѣнить ружья лѣсныхъ и полевыхъ сторожей, какъ частныхъ, такъ и казенныхъ, револьверами.

Ямбургское лѣсничество.

18) Увеличить наказаніе за уничтоженіе лосей.

3-е Новоладожское лѣсничество.

19) Допустить охоту черезъ каждые два года, въ теченіи которыхъ она должна быть совершенно запрещена.

2-е Новоладожское лѣсничество.

20) Увеличить число охотничьихъ сторожей.

Лужскій исправникъ.

#### *Полтавская губ.*

1) Усилить надзоръ за соблюденіемъ правилъ объ охотѣ и увеличить степень наказаній за нарушеніе ихъ.

2) Привлекать дѣтей-подростковъ къ личной, а родителей ихъ—къ денежной отвѣтственности за раззореніе первыми гнѣздъ утокъ, куропатокъ, гусей и тетеревей.

3) Запретить въ видъ опыта охоту на куропатокъ, гусей и тетеревей въ теченіе 5—10 лѣтъ.

Прилуцкій исправникъ.

4) Въ точности соблюдать законъ объ охотѣ 3 февраля 1892 года.

Константиноградскій исправникъ.

5) Слѣдуетъ въ помощь чинамъ полиціи назначить особыхъ стражниковъ для соблюденія закона объ охотѣ.

Прятинскій исправникъ.

#### *Прибалтійскія губ.*

1) Установить болѣе соответствующіе сроки охоты на лося, козу, ланя и глухаря, въ теченіе которыхъ всякая охота на этихъ животныхъ должна быть прекращена.

2) Требовать отъ полиціи строжайшаго преслѣдованія незаконной охоты, ревизіи ресторановъ и лавокъ, торгующихъ дичью.

3) Производить обыскъ отправляемыхъ въ городъ повозокъ, особенно съ сѣномъ и соломою, а также и съ прочими сельскохозяйственными продуктами.

- 4) Учредить Общества для сбереженія дичи.
- 5) Установить казенную продажу дичи по возможно низкимъ цѣнамъ.
- 6) Арендовать отъ казны охоту на подходящихъ крестьянскихъ земляхъ.
- 7) Запретить сельскимъ жителямъ, не имѣющимъ 150 дес. надѣла, держать ружья, а прочихъ лицъ, исключая чиновъ корпуса лѣсничихъ и лѣсную стражу, обязать платою за право храненія ружья.
- 8) Увеличить отвѣтственность за нарушенія правилъ объ охотѣ.
- 9) Выдавать въ видѣ вознагражденія часть взысканнаго съ виновнаго штрафа.
- 10) Отпускать средства на прокормленіе дичи въ суровыя и снѣжныя зимы.
- 11) Требовать отъ каждаго продавца дичи особое свидѣтельство о „благопріобрѣтеніи ея“.
- 12) Установить срокъ прекращенія продажи дичи совпадающимъ съ временемъ запрещенія охоты на нее.  
Нидербартауское лѣсничество.
- 13) Установить закономъ плату за право держать гончихъ собакъ.  
1-е Перновское лѣсничество Лайксааръ.
- 14) Совершенно запретить охоту промышленникамъ.
- 15) Избавать бродячихъ собакъ и кошекъ, что вмѣнить въ обязанности лѣсной стражѣ, и выдавать ей въ видѣ награды за истребленіе этихъ животныхъ денежное вознагражденіе.  
Курляндск. губ. Курситенское лѣсничество.
- 16) Необходимо строгое преслѣдованіе браконьеровъ.  
Барзь-Цинельгофское лѣсничество.
- 17) Необходимо усилить лѣсную стражу.
- 18) Необходимо болѣе строгій законъ относительно браконьеровъ.
- 19) Организовать истребленіе вредныхъ животныхъ и устраненіе вредныхъ вліяній на разведеніе промысловыхъ звѣрей и птицъ.
- 20) Учредить общество охотниковъ съ правомъ опредѣленія на службу охотничьихъ сторожей.  
Ренненское лѣсничество.
- 21) Желательно бы было обязать лѣсную стражу истреблять вредныхъ птицъ, примѣрно по 12 штукъ на каждаго.
- 22) Запретить пастухамъ держать при стадѣ собакъ.  
2-е Рижское лѣсничество.
- 23) Значительно увеличить штрафъ за убой лося.  
2-е Перновское лѣсничество

#### *Псковская губ.*

- 1) Увеличить составъ лицъ, имѣющихъ надзоръ за исполненіемъ правилъ объ охотѣ.  
Это можно достигнуть привлеченіемъ деревенскихъ старшинъ къ исполненію обязанностей охотничьихъ сторожей, предоставивъ

имъ право получить за поимку самовольнаго охотника половину присужденнаго и взысканнаго съ него штрафа, въ случаѣ же недосмотра или недонесенія по Начальству о поимкѣ нарушителя закона—присуждать ихъ къ личной или имущественной отвѣтственности. Надзирателями за такими сторожами и составителями протоколовъ назначить урядниковъ, сельскихъ учителей, становыхъ приставовъ, объѣздчиковъ, помощниковъ лѣсничихъ, лѣсничихъ, земскихъ начальниковъ, помѣщиковъ, ихъ управляющихъ, сельскихъ старостъ, волостныхъ старшинъ, ихъ писарей и вообще тѣхъ лицъ, которыя, проживая въ деревнѣ и пользуясь вслѣдствіе своего положенія довѣріемъ властей, могутъ свободно наблюдать за тѣми районами, въ которыхъ проживаютъ.

Вся переписка должна быть сосредоточена у уѣздныхъ предводителей дворянства, у исправниковъ или спеціально на сей предметъ назначенныхъ лицъ (Инспектора и т. п.).

2) Увеличить отвѣтственность за нарушение правилъ объ охотѣ.

Достигнуть этого можно, назначивъ такое наказаніе, которое бы устрашало каждаго, напр. личный арестъ и конфискація въ пользу казны орудій охоты.

3) Необходимо обязать всѣхъ, хранящихъ у себя ружья, даже неохотниковъ, брать платное свидѣтельство.

Для этого необходимо предварительно произвести чрезъ мѣстныхъ полицейскихъ и сельскихъ властей дознаніе, у кого именно имѣются ружья. Вообще нужны не полумѣры, а болѣе крупныя и строгія взысканія.

Псковскій лѣсничій.

4) Слѣдуетъ совершенно запретить охоту на лосей и дикихъ козъ.

Холмское, Наборское и Порховское лѣсничества.

5) Установить общество правильной охоты на птицъ и звѣрей.

Новоржевское лѣсничество.

### ***Рязанская губ.***

1) Установить, кромѣ полиціи и сельскихъ властей, возможно большее число наблюдателей за правильнымъ веденіемъ охоты, предоставивъ имъ за обнаруженіе нарушеній правилъ объ охотѣ получать въ видѣ вознагражденія извѣстную сумму, будь то чинъ полиціи или частное лицо.

2) Слѣдуетъ возвысить плату за охотничье свидѣтельство.

Рязанскій исправникъ.

### ***Саратовская губ.***

1) Слѣдуетъ принять болѣе энергичныя мѣры для прекращенія истребительной охоты на куропатовъ съ шатрами, а также и тетеревей на токовищахъ съ сѣтями.

2) Запретить ловлю капканами.

3) Усилить надзоръ за точнымъ исполненіемъ закона объ охотѣ.

- 4) Строго преслѣдовать ловцовъ сѣрой куропатки вентерями.
- 5) Запретить ловлю хорька, истребляющаго вредныхъ для земледѣлія сусликовъ.
- 6) Слѣдуетъ разрѣшить стрѣльбу лосей какъ лѣснымъ чинамъ, такъ и постороннимъ лицамъ, выдавая послѣднимъ билеты на эту охоту за особую плату.
- 7) Разрѣшить бесплатную охоту на зайцевъ какими бы то ни было способами и во всякое время.
- 8) Отмѣнить бесплатные билеты для сбора грибовъ и ягодъ въ казенныхъ лѣсахъ, такъ какъ населеніе сильно злоупотребляетъ этимъ правомъ, уничтожая и распугивая дичь.

Петровское лѣсничество.

9) Слѣдуетъ относительно браконьеровъ-охотниковъ примѣнить циркуляръ Господина Министра Внутреннихъ Дѣлъ отъ 13 іюля 1868 г. за № 10, изложенный въ циркулярѣ Лѣснаго Департамента 1868 г. 24 іюля № 13,465.

10) Запретить промысловую охоту на тетеревей.

11) Назначить за право охоты на лосей особую таксу по 25 руб. за каждаго самца, или же взимать за право охоты на нихъ съ 15 августа по 1 января отъ 75 до 100 руб. за билетъ, причемъ разрѣшить стрѣлять только самцовъ и не моложе 1½ года, т. е. съ рогами. Охоту на самокъ и телятъ запретить совершенно.

12) Чинамъ корпуса лѣсничихъ, съ цѣлью уменьшенія лосей, разрѣшить бесплатную охоту на самцовъ ихъ.

1-е Кузнецкое лѣсничество.

13) Запретить впредь до размноженія охоту на барсуковъ.

Хвалыньское лѣсничество.

14) Строже наблюдать за ловлей куропатокъ шатрами и силками.

Балашевское лѣсничество.

### ***Смоленская губ.***

1) Желательно болѣе строгое соблюденіе правилъ объ охотѣ на тетеревей.

2) Воспретить охоту на нихъ до 1 августа, а на самокъ совершенно запретить охоту.

Вяземское лѣсничество.

### ***Таврическая губ.***

1) Запретить охоту на дрофъ съ 15 января.

Евпаторійское лѣсничество.

2) Сократить охоту на дрофъ до 15 ноября.

3) Запретить на нѣсколько лѣтъ охоту на фазановъ.

Симферопольскій исправникъ.

4) Совершенно запретить охоту на куропатокъ.

Мелитопольскій исправникъ.

5) Запретить временно охоту на дикихъ козъ.

Феодосійскій исправникъ.

**Тамбовская губ.**

1) Запретить охоту на тетеревей, глухарей, рябчиковъ и куро-патокъ.  
2-е Моршанское лѣсничество.

2) Необходимо защитить дичь отъ истребленія ея молодыми охотниками и хищными животными.  
1-е Усманское лѣсничество.

3) Необходимо запрещать при выдачѣ билетовъ охотникамъ-любителямъ стрѣльбу рябчиковъ.

**Тверская губ.**

1) Вънѣнть въ обязанность, кромѣ полиціи и лицамъ, уже выбраннымъ г. Губернаторомъ, всѣмъ членамъ охотничьихъ обществъ и всѣмъ Правительственнымъ должностнымъ лицамъ строго слѣдить за исполненіемъ закона объ охотѣ 3 февраля 1892 г., причѣмъ предоставить имъ право составлять протоколы и передавать ихъ для дальнѣйшаго направленія полиціи, а также—для улики—предоставить имъ право отбирать у охотника, замѣченнаго въ нарушеніи закона, всякую вещь въ случаѣ, если послѣдній оказываетъ сопротивленіе или непослушаніе.

2) Наименьшую величину штрафа за нарушеніе закона объ охотѣ установить въ 25 руб., простирая его до 500 рублей, смотря по роду дичи, на которую была совершена незаконная охота.

3) За каждую убитую самку лося взимать штрафъ въ размѣрѣ 500 руб.

4) На самцовъ лосей разрѣшить охоту съ 1 октября по 1 декабря и притомъ только съ ружьемъ.  
2-е Весьегонское лѣсничество.

5) Безусловно запретить охоту на лося.

6) Лицъ, совершившихъ незаконную охоту на лося, предоставить преслѣдовать каждому, даже не официальному лицу.  
Кашинское лѣсничество.

7) Для охраны лося учредить особыхъ надзирателей за правильнымъ веденіемъ охоты на него.

8) Необходимо съ тою же цѣлью истреблять волковъ.  
Тверское лѣсничество.

9) Принять мѣры къ прекращенію браконьерства. Для этого прежде всего необходимо отмѣнить „статьи закона 92 г. объ обязательномъ (письменномъ) разрѣшеніи отъ владѣльца той дачи, гдѣ производится охота. Проектируя такую мѣру, слѣдуетъ, однако, дать возможность частнымъ лицамъ запрещать охоту также и на своихъ земляхъ, для чего они должны прибѣгать къ различнымъ формальностямъ. Однако такое запрещеніе должно быть равносильно запрещенію охоты для всѣхъ, кромѣ владѣльца, и прочіе охотники могутъ охотиться лишь при обязательномъ участіи владѣльца, на крестьянскихъ же надѣльныхъ земляхъ охота не можетъ быть запрещаемая.”



Далѣ, въ виду невозможности для правительства взять подъ непосредственный свой контроль исполненіе правилъ объ охотѣ вообще и объ имѣннн, въ частности, охотничьихъ трехрублевыхъ свидѣтельствъ, учредить круговой контроль всѣхъ охотниковъ, съ тѣмъ, чтобы каждый, имѣющій оное свидѣтельство, могъ потребовать отъ встрѣтившагося съ нимъ на охотѣ такового же свидѣтельства и вообще могъ бы прослѣдить за своевременностью и правильностью охоты“.

10) Принять мѣры къ истребленію хищныхъ животныхъ.

Прежде всего мѣры эти „должны имѣть поощрительный характеръ, въ видѣ какихъ бы то ни было наградъ, но обязательно исходящихъ отъ правительственной власти“. Полезно съ тою же цѣлью ввести „обязательное устройство общественно-полицейскихъ облавъ на хищныхъ звѣрей, при первомъ извѣщеніи въ полицію о появленіи оныхъ, такъ какъ крестьяне по отношенію къ симъ звѣрямъ совершенно безпомощны“.

При устройствѣ такихъ общественно-полицейскихъ облавъ полезно бы было предложить г. г. лѣсничимъ оказывать, хотя бы черезъ лѣсную стражу, свое содѣйствіе.

11) Установить въ казенныхъ лѣсахъ, а при согласіи владѣльцевъ, и въ частныхъ особые заказные участки, въ которыхъ охота должна быть совершенно запрещена. Заказники эти должны обнимать собою какъ лѣса, такъ и различнаго рода угодыя и быть площадью не менѣе 500 дес., въ казенныхъ же лѣсахъ оную площадь можно приурочить даже къ цѣлому обходу. Въ районѣ Никольско-Кострецкаго лѣсничества такихъ заказниковъ установить въ числѣ 5 и притомъ въ различныхъ мѣстахъ лѣсничества.

12) Полезно запретить охоту на токахъ, хотя-бы тетеревиныхъ.

13) Совершенно запретить ловлю тетеревей и глухарей петлями и назначить за такуюю строгое наказаніе.

14) Охоту на глухарей и тетеревей самоць разрѣшить съ 29 іюня, самоць же запретить стрѣлять до 1 августа.

15) Стрѣльбу самоць тетеревей въ шалашахъ запретить совершенно.

16) Воспретить охоту на рябчиковъ съ 1 января по 1 іюля.

Помощникъ лѣсничаго Никольско-Кострецкаго лѣсничества.

### *Тульская губ.*

1) Необходимо составленіе списка лицъ, изъявившихъ желаніе заниматься охотой.

Для крестьянъ таковой списокъ долженъ быть составленъ волостнымъ правленіемъ.

2) Необходимо составленіе статистическихъ свѣдѣній обо всѣхъ видахъ охотничьяго промысла.

Ефремовскій исправникъ.

3) Необходимо вмѣнить въ обязанность волостнаго и сельскаго начальства слѣдить за своими охотниками, дабы оныя не нарушали правилъ охоты; въ случаѣ неисполненія таковыхъ обязанностей (укрыватьство, недоносъ) привлекать означенное начальство къ отвѣтственности.

Чернскій исправникъ.

### ***Уфимская губ.***

1) Прекратить въ Белебеевскомъ уѣздѣ практикуемую нынѣ выдачу охотничьихъ свидѣтельствъ.

2) Необходимо болѣе строгое соблюденіе закона объ охотѣ 3 февраля 1892 г.

2-е Белебеевское лѣсничество.

3) Разрѣшить истребленіе зайцевъ какими бы то ни было способами, причисливъ ихъ къ хищнымъ животнымъ.

Заянское лѣсничество.

4) Запретить охоту на лося, оленя и дикую козу по крайней мѣрѣ на 10 лѣтъ.

Губернаторъ.

5) Безусловно запретить стрѣльбу самокъ лося и оленя.

6) Запретить совершенно охоту на промысловую дичь въ періодъ времени, указанный закономъ объ охотѣ 3 февраля 1892 г.

1-е Стерлитамакское лѣсничество.

### ***Харьковская губ.***

1) Запретить охоту на куропадокъ по крайней мѣрѣ на 3 года.

2) Учредить особенно строгій надзоръ за правильною охотою на дикихъ козъ.

3) Запретить выкуриваніе лисицъ.

4) Строго запретить раззореніе утиныхъ гнѣздъ.

5) Совершенно запретить весеннюю охоту на дичь.

6) Расширить права лицъ, уполномоченныхъ наблюдать за исполненіемъ правилъ объ охотѣ, предоставивъ имъ, наравнѣ съ полицейскими чинами, право составленія протоколовъ о нарушеніи закона объ охотѣ, обязавъ ихъ въ ономъ присягою.

Губернаторъ.

7) Преслѣдовать охотниковъ на дикихъ козъ.

Зміевское лѣсничество.

8) Запретить совершенно стрѣльбу самокъ дикой козы, охоту же на самцовъ разрѣшить съ ноября по мартъ, запретивъ ее съ іюля по ноябрь.

2-е Харьковское лѣсничество.

### ***Херсонская губ.***

1) Увеличить составъ лицъ, слѣдящихъ за правильнымъ веденіемъ охоты, включивъ въ число ихъ чиновъ корпуса лѣсничихъ.

Владимірское лѣсничество.

2) Запретить охоту на лисицъ, полезныхъ истребленіемъ мышей.

Нерубаево-Чутянское лѣсничество.

3) Разрѣшить охоту на куропатокъ только съ августа по октябрь.

Херсонское лѣсничество.

4) Запретить въ Ананьевскомъ уѣздѣ охоту на куропатокъ въ теченіи 6 лѣтъ, а на дикихъ козъ—въ теченіи 10 лѣтъ.

Ананьевское лѣсничество.

### *Черниговская губ.*

1) Учредить лучшей надзоръ за охотою на утокъ на крестьянскихъ поляхъ.

3-е Остерское лѣсничество.

2) Учредить общества охотниковъ, поручивъ имъ надзоръ за правильнымъ веденіемъ охоты и изысканіе необходимыхъ для сего средствъ; съ своей стороны администрація и чины полиціи должны во всякое время оказывать таковымъ обществамъ нужное содѣйствіе. Наконецъ поручить этимъ обществамъ разработать вопросъ объ охотничьей стражѣ, приравнявъ ее къ лѣсной.

Губернаторъ.

### *Ярославская губ.*

1) Запретить весеннюю охоту на селезней.

Губернаторъ.

2) Прекратить, съ цѣлью охраны рябчиковъ, глухарей и тетеревей, хищническую эксплуатацію лѣсовъ въ частныхъ дачахъ.

Рыбинское лѣсничество.

3) Запретить стрѣльбу самцовъ лосей и оленей во всѣхъ частныхъ и крестьянскихъ лѣсахъ, поручивъ слѣдить за этимъ полиціи.

Любимское лѣсничество.

4) Внушить полиціи болѣе строгое преслѣдованіе незаконной охоты.

Ярославское лѣсничество.

5) Воспрещеніе охоты на лосей и оленей слѣдуетъ распространить кромѣ казенныхъ также и на частные лѣса.

Пошехонское лѣсничество.

### *Уральская область.*

1) Запретить весеннюю охоту на пернатую дичь вблизи городовъ Темира и Уила по крайней мѣрѣ на 20 верстъ въ окружности.

Темирское лѣсничество.

2) Запретить безусловно варварскій способъ охоты на сайгаковъ—загонъ въ камышевыя загоры, практикуемый въ Темирскомъ уѣздѣ.

3) Распространить дѣйствія новаго закона объ охотѣ на всю Уральскую область.

4) Запретить совершенно ловлю водоплавающей дичи сѣтями въ Гурьевскомъ уѣздѣ во время линянія, считая періодъ линьки 1 іюля по 1 сентября.

Губернаторъ Уральской области.

### *Тургайская область.*

1) Полезно бы было ввести въ Тургайской области законъ объ охотѣ 3 февраля 1892 г.

Военный Губернаторъ.

**Занаспійская область.**

1) Запретить охоту на фазановъ, дикихъ курочекъ и горныхъ куропадокъ во время вывода птенцовъ.

2) Запретить совершенно ловлю фазановъ сѣтями, силками, щитами и т. п.

3) Желательно вообще полное запрещеніе охоты на фазановъ въ теченіи болѣе или менѣе продолжительнаго времени.

Начальникъ Тедженскаго уѣзда.

4) Временно запретить охоту на фазановъ.

Начальникъ Красноводскаго уѣзда.

**Степной край.**

1) Ограничить весеннюю охоту на марала.

2) Назначить штрафъ за убой самокъ марала.

3) Установить срокъ ружейной охоты на фазановъ и безусловно запретить ловлю ихъ силками.

Джаркентское лѣсничество.

4) Запретить сборъ птичьихъ яицъ.

5) Запретить ловлю дичи силками и капканами.

6) Запретить охоту съ ястребами.

7) Запретить мѣстному населенію имѣть винтовки системы Бердана.

Пишпекское лѣсничество.

8) Запретить охоту на утокъ въ періодъ линянія.

9) Установить контроль надъ сельскими властями, имѣющими надзоръ за охотой въ незаконное время и запрещенными способами.

Павлоградское лѣсничество.

10) Надзоръ за охотниками, вслѣдствіе разбросанности населенія и обширности района, немыслимъ.

Алтайское лѣсничество.

11) По предложенію Степнаго Генераль-Губернатора отъ 16 мая 1892 года за № 1863, Общимъ Присутствіемъ Семирѣченскаго Областнаго Правленія 29 октября того-же года былъ рассмотрѣнъ вопросъ о возможности примѣненія закона объ охотѣ въ Области и выработанъ былъ проектъ слѣдующихъ дополненій и измѣненій:

а) Охоту на зайцевъ и кабановъ должно разрѣшить во всякое время года, въ виду обилія ихъ и значительнаго вреда, приносимаго ими, а также въ виду трудности и малораспространенности охоты на послѣднихъ.

б) Воспретить ловлю фазановъ, горныхъ рябчиковъ и горныхъ куропадокъ ястребами во всякое время года, и добычу фазановъ въ зимнее время въ загонъ по снѣгу, въ виду губительности такихъ пріемовъ.

в) Измѣнить запретные сроки охоты, причемъ, на *дикихъ козъ* (въ томъ числѣ и самокъ, исключенія для которыхъ, по мѣстнымъ условіямъ, дѣлать не представляется надобности (?!), *сайгаковъ*, *каракуйрюковъ*, *таутэке* и *архаровъ*, охоту воспретить съ 1 декабря по 1 августа.

На *мараловъ* самцовъ — съ 1 января по 1 мая, а на самокъ воспретить охоту вовсе.

На *тетеревей* самцовъ и самокъ—съ 1 апрѣля по 15 іюля.

На *утокъ* и *гусей*—съ 15 марта по 15 іюля.

На *болотную дичь*—съ 10 апрѣля по 15 іюля.

На *фазановъ*—съ 1 января по 15 іюля.

На *стрепетовъ* и *дрофъ*—съ 1 марта по 1 іюля.

На *перепеловъ*—съ 15 мая по 15 іюля.

Охоту съ собаками воспретить съ 10 апрѣля по 15 іюля.

Лѣсной Ревизоръ Семирѣченской Области.

### **Турнестанъ.**

1) Учредить строгій надзоръ за продажей дичи.

### **Тобольская губ.**

1) Запретить совершенно охоту на лосей и оленей по насту, въ крайнемъ же случаѣ—стрѣльбу самокъ.

2) Запретить сборъ гусиныхъ и утиныхъ яицъ.

Муромцевское лѣсничество.

3) Распространить дѣйствія новаго закона объ охотѣ, сообразуясь съ мѣстными условіями.

Туринское лѣсничество.

4) Запретить охоту на лося, оленя и всю пернатую дичь въ незаконное время и недозволёнными способами, какъ-то: подсѣкомъ лукомъ, петлями, слопцами и т. п.

Тобольское лѣсничество.

5) Запретить сборъ птичьихъ яицъ.

6) Запретить охоту на лосей сторожевыми луками.

Самаровское лѣсничество.

7) Необходимо примѣненіе закона объ охотѣ 3 февраля 1892 г.

Тавдинское лѣсничество.

8) Установить время охоты на тетерева, куропатку и рябчика

9) Запретить сборъ яицъ и вылавливаніе дичи собаками.

10) Установить выдачу билетовъ на право охоты въ казенныхъ лѣсахъ.

11) Установить въ нѣкоторыхъ лѣсныхъ дачахъ заказники охоты.

1-е Ишимовское лѣсничество.

12) Запретить сборъ утиныхъ и тетеревиныхъ яицъ.

13) Запретить ловлю утокъ и тетеревей сѣтями.

2-е Ишимовское лѣсничество.

14) Запретить охоту на дикихъ козъ впредь до ихъ размноженія.

Ялуторовское лѣсничество.

15) Запретить охоту на сорокъ, истребляющихъ майскаго жука, гусеницъ и проч.

Викуловское лѣсничество.

16) Безусловно запретить ловлю и охоту на дичь хищническими способами.

Тюменское лѣсничество.

пром. охоты.

17) Безусловно необходимо примѣненіе закона объ охотѣ 3 февраля 1892 г. Успенское лѣсничество.

18) Особой охраны требуютъ утки, тетерева и куропатки.

19) Необходимо воспретить сборъ яицъ и ловлю птицъ сѣтями.

20) Установить запретные сроки охоты.

1-е Курганское лѣсничество.

### *Томская губ.*

1) Запретить охоту на лосей и дикихъ козъ съ 1 января по осень. Маринское лѣсничество.

2) Необходимо торопиться ограниченіемъ охоты на лося, оленя, соболя, выдру, колонка, лисицу, глухаря, тетерева, дупеля, бекаса и рябчика.

3) На дичь слѣдуетъ запретить охоту съ 1 апрѣля по 15 іюля, а на звѣрей по 1 августа, исключая лосей и оленей, для которыхъ срокъ слѣдуетъ продлить до 1 сентября.

4) Необходимо строжайше преслѣдовать раззореніе птичьихъ гнѣздъ. Нельбинское лѣсничество.

5) слѣдуетъ воспретить выкапываніе изъ норъ молодыхъ лисъ, ведущее къ истребленію этого безвреднаго животнаго.

6) Охраны птицъ не требуется (?) въ виду ихъ многочисленности. Каленскій Окружной Исправникъ.

7) Особой охраны для какихъ нибудь животныхъ Нарымскаго края до сихъ поръ не видится надобности (?). Нарымскій лѣсничій.

8) Особой охраны въ Зырянской волости и пяти смежныхъ съ нею Инородныхъ Управахъ Маринскаго Округа требуютъ *лось* и *олень*, причѣмъ слѣдуетъ воспретить Обскимъ тунгусамъ охотиться въ этой мѣстности, при появленіи-же ихъ надо выдворять и отбирать всѣ шкуры, которыя при нихъ окажутся.

Маринскій Окружной Исправникъ.

9) Желательно абсолютное воспрещеніе охоты на лося, марала, оленя, соболя, глухаря и рябчика въ продолженіи 5—10 лѣтъ.

Маринскій Горный Исправникъ.

10) „Такъ какъ для значительнаго числа кочующихъ инородцевъ, проживающихъ въ тайгахъ, всякій убитый ими звѣрь и птица служатъ средствомъ къ ихъ существованію, то охрана всего этого животнаго царства представляется необходимою и можетъ выразиться цѣлесообразнѣе всего запрещеніемъ всякой охоты до іюля (іюня?—въ рукописи не разобрать) мѣсяца“.

Кузнецкій Окружной Исправникъ.

11) Въ Участкѣ Засѣдателя слѣдуетъ безусловно воспретить охоту на самокъ и телятъ, а также, временно, и на самцовъ, хотябы на срокъ до трехъ лѣтъ.

12) Вообще желательно введение закона 3 февраля 1892 года.

13) Въ участкѣ Помощника Засѣдателя слѣдуетъ воспретить охоту на самокъ марала въ теченіе всего года, а на самцовъ разрѣшить охоту только въ маѣ, іюнѣ и іюльѣ.

14) Въ Участкѣ Земскаго Засѣдателя изъ промысловыхъ животныхъ требуютъ особой охраны только птицы, истребляемыя въ періодъ ихъ размноженія.

Бійскій Округной Исправникъ.

### *Енисейская губ.*

1) Кромѣ существующихъ уже распоряженій мѣстной администрации, необходимо, главнымъ образомъ, сбереженіе лѣсовъ, въ особенности отъ пожаровъ. Мѣры къ устраненію лѣсныхъ пожаровъ указаны въ особыхъ предложеніяхъ Иркутскаго Генераль-Губернатора отъ 28 апрѣля 1889 г. и 19 мая 1890 г., за № 5 и № 3,790.

Красноярскій округъ. Губернаторъ.

2) Безусловно воспретить добычу лосей и изюбровъ ямами, подвергая взысканію виновныхъ, конфискуя добычу, а выручку отъ продажи послѣдней передавая открывшему нарушеніе.

3) Надзоръ за исполненіемъ правилъ объ охотѣ, указанныхъ въ 169 и 170 ст. Уст. Сельск. Хоз., возложить на Земскихъ Засѣдателей, Волостныя и Сельскія Управленія.

Канскій округъ. Губернаторъ.

4) Слѣдуетъ безусловно воспретить охоту на мараловъ и учредить надзоръ за исполненіемъ воспрещенія чрезъ особыхъ стражниковъ.

Ачинскій округъ. Губернаторъ.

5) Воспретить, согласно общему предположенію населенія, охоту на лося весною по насту, въ пору беременнѣсти самокъ.

Енисейскій округъ. Губернаторъ.

6) Особой охраны промысловыхъ животныхъ не требуется, такъ какъ хищнической охоты нѣтъ (?).

Минусинскій округъ. Губернаторъ.

7) Особой охраны требуютъ самки мараловъ и козъ, въ періодъ ихъ беременнѣсти и течки. Ихъ избиваютъ преимущественно промышленники—уряихайцы, китайскіе подданные, живущіе исключительно промысловой охотой, обитающіе по сосѣдству съ Усинскимъ краемъ и, вслѣдствіе отсутствія охраны границы, беспрепятственно проникающіе въ наши владѣнія.

Усинскій край. Губернаторъ.

8) Пока въ Туруханскомъ краѣ въ учрежденіи особой охраны промысловыхъ животныхъ надобности не ощущается (?).

Туруханскій край. Губернаторъ.

### *Иркутская губ.*

1) За исключеніемъ хищныхъ животныхъ, всѣ остальные требуютъ непремѣнной охраны, выражаемой въ видѣ безусловнаго воспрещенія охоты въ незаконное время, а также хищническихъ приемовъ добычи звѣрей—во время гона, по насту, ямами и проч., а птицъ—во время насидыванія.

2) „Самыми радикальными мѣрами, которыя только и могутъ дать благопріятные результаты не только въ дѣлѣ охраненія животныхъ, но, главное, и охраны лѣсовъ—это устройство заповѣдныхъ лѣсныхъ дачъ, назначеніе отъ правительства лѣснаго надзора, съ подчиненіемъ ему лѣсныхъ дачъ, и крестьянскихъ и инородческихъ обществъ, а также безотлагательное взысканіе съ виновныхъ за всякое нарушеніе обязательныхъ постановленій объ охотѣ. Наблюденіе за нарушеніями подобнаго рода слѣдуетъ отнести всецѣло къ обязанности лѣсныхъ объѣздчиковъ, а не волостныхъ инородческихъ начальниковъ, которые сами нерѣдко участвуютъ въ истребленіи птицъ и звѣрей въ запрещенное время, а земской полиціи, въ лицѣ однихъ Земскихъ засѣдателей, безъ урядниковъ-сотскихъ и десятскихъ, нѣтъ никакой возможности съ успѣхомъ слѣдить за правильностью охоты и преслѣдовать виновныхъ, такъ какъ охота по насту наступаетъ одновременно въ разныхъ концахъ и для ловли виновныхъ на мѣстѣ преступленій требуются цѣлыя отряды людей, коихъ въ распоряженіи Земскихъ Засѣдателей не имѣется“.

Иркутскій Окружной Исправникъ.

3) Всѣ мѣстные промысловые звѣри, за исключеніемъ волка, медвѣдя, рыси, росомахи и рѣчной выдры, требуютъ особой заботы объ ихъ сохраненіи, которая должна выразиться введеніемъ слѣдующихъ положеній:

I. Относительно охраны лѣсовъ:

- a) отъ пожаровъ;
- b) отъ появившихся насѣкомыхъ, таковыя уничтожающихъ,
- c) введеніе правильной рубки лѣсовъ.

II. Точное опредѣленіе времени охоты.

III. Безусловное воспрещеніе хищнической охоты по насту, посредствомъ капкановъ и душенія птицъ.

IV. „Такъ какъ охота по Балаганскому округу несомнѣнно составляетъ богатый промыселъ и, при охраненіи звѣря отъ неблагопріятно дѣйствующихъ для его умноженія условий, можетъ еще увеличиться и этимъ составить источникъ обогащенія населенія, то, по мнѣнію моему, слѣдовало-бы, чтобы это населеніе усвоило себѣ здравыя понятія не только значенія и способа охоты, но и дѣйствительной пользы и значенія каждаго животнаго. Такія свѣдѣнія, по мнѣнію моему, населеніе могло-бы получать посредствомъ устройства народныхъ чтеній и преподаваніемъ въ начальныхъ училищахъ всѣхъ типовъ, хотя-бы общихъ по сему предмету указаній“.

Балаганскій Окружной Исправникъ.

4) Охраны требуютъ всѣ вообще полезныя цѣнныя животныя, въ виду уменьшенія ихъ количества, а въ особенности коза; истреблять надо волковъ, уничтожающихъ въ большомъ количествѣ козъ.



Охрана можетъ выразиться въ своевременномъ производствѣ охоты, воспрещеніи вырубки кедроваго лѣса и прекращеніи лѣсныхъ пожаровъ.

Нижеудинскій Окружной Исправникъ.

5) Особой охраны требуютъ изюбрь, лось, олень, коза, бѣлка и вообще птицы.

6) Мѣрами охраны могутъ выразиться въ воспрещеніи охоты въ періодъ: а) случки, б) кормленія телятъ и с) носки яицъ и высиживанія цыплятъ, а главное—въ обереганіи тайги отъ пожаровъ.

Верхотуринскій Окружной Исправникъ.

7) Сохатые и олени дѣйствительно нуждаются въ охранѣ, которая и можетъ выразиться въ строгомъ и повсемѣстномъ воспрещеніи охоты за этими животными весной по насту и въ періодъ выкармливанія дѣтей.

Киренскій Окружной Исправникъ.

### *Янутская область.*

1) Нужнѣ всего охрана соболя и лисицы; воспретить добычу автоматическими ловушками и отравою, а также извлеченіе лисятъ изъ норъ.

2) Воспретить: охоту на лосей гоньбой по насту, на птицъ въ періодъ спариванія и высиживанія, сборъ яицъ и вылавливаніе утятъ сѣтями.

3) По сообщеніямъ охотниковъ слѣдуетъ воспретить:

а) Охоту на току на горную дичь, съ марта по май.

б) Охоту на водяную дичь съ 25 мая по 1 августа.

с) Раззореніе гнѣздъ ради яицъ и пуху.

д) Ловлю утиной подлины сѣтями.

е) Добычу лисиць съ марта по сентябрь.

ф) Охоту на лосей по насту.

Губернаторъ.





Списокъ сочиненій, статей, замѣтокъ и отчетовъ, послужившихъ для составленія Обзора промысловыхъ охотъ въ Россіи.

1. **Абрамовъ**. Описаніе Березовскаго края. (Зап. Имп. Р. Г. О., кн. XII. Спб. 1857).
2. **Азіатъ**. Охота въ окрестностяхъ Кизиль-Арвата. (Прир. и Ох. 1891. I).
3. **Алмазовъ И.** Браконьерство въ Сѣверо-Западномъ краѣ. (Ж. Имп. Общ. Ох. 1875, т. II, стр. 32—37).
4. — Записки Южно-Уссурийскаго охотника. (Прир. и Ох. 1892, II, 1—24).
5. **Алферани Сергѣй**. Кульджа и Тянь-Шань. Путевыя замѣтки. Спб. 1891. (Зап. Имп. Р. Г. О., т. XXIII, № 2, стр. 92—94).
6. **Аносовъ**. Рѣка Ингода. Охота на солонцахъ. (Зап. Спб. Отд. И. Р. Г. О. 1858, кн. X).
7. **Анучинъ Д.** Очерки полярной фауны. Бѣлый медвѣдь. (Природа, кн. 3, стр. 78—91).
8. — Сѣверный олень. (Природа. 1876, кн. 4, стр. 47—90).
9. **Арбашевъ А.** Дичина въ перѣ и шерсти на петербургскомъ съѣстномъ рынкѣ. (Сельск. Хоз. и Лѣс. 1876, окт. и ноябрь).
10. **Аргентовъ А.** Описаніе Николаевскаго Чаунскаго прихода. (Зап. Спб. Отд. И. Р. О. 1857, кн. III).
11. **Арсеньевъ Ф.** Охотничьи и рыбныя промыслы въ Устьсысольскомъ уѣздѣ, Вологодск. губ. въ 1874—75. (Ж. И. Общ. Ох., № 6, 1875, т. II, отдѣлъ Смѣсь).
12. **Базилевскій П.** Промышленность жителей Холмогорскаго уѣзда Архангельской губерніи. (Арх. Губ. Вѣд. 1858, № 9—67, 68; № 10—73).
13. **Балахонцевъ**. Охота на мараловъ въ Семирѣченской области (Семирчат. Обл. Вѣд. 1875, № 16—18).
14. **Бахтиаровъ**. Брюхо Петербурга.
15. — Лѣсная дичь на Петербургскомъ рынкѣ. (Наше хозяйство. Годъ I, 1897, № 2, стр. 57—60).
16. **Бенетовъ А.** Географія растений. Спб. 1896.
17. **Беннеръ**. Промыселъ звѣрей въ Сибири. (Ж. Конвоз. и Ох. 1849. XI, 1106—1110).
18. **Березовецъ**. Замѣтки объ обдорской ярмаркѣ. (Тоб. Губ. Вѣд. 1864, № 7 и 8).
19. — Изъ Березова, Тобольской губ. (Ох. Газета. 1888, № 46).
20. **Берхъ В.** Извѣстія о мѣховой торговлѣ, производимой Россіянами при о-вахъ Курильскихъ, Алеутскихъ и сѣверо-западномъ берегу Америки. (Сынъ Отеч. 1823, № 39).
21. **Baer und Helmerssen.** Beiträge zur Kenntniss des Russischen Reiches. VII.
22. **Бихнеръ Евг.** Научныя результаты путешествій Н. М. Пржевальскаго по Центральной Азіи. (Отд. Зоолог., т. I; млекопит. Спб. 1888—94).
23. **Б—ій**. Къ вопросу о разводкѣ оленей на свободѣ. (Русск. Охотн. 1890, № 48, стр. 754).
24. **Б—ій Л.** Фазаны и фазанники. (Русск. Охотн. 1890, № 44).
25. Благовѣщенская и Сборная ярмарки въ Тунгѣ въ 1867 г. (Олон. Губ. Вѣд. № 25, 1867).
26. **Благовѣщенскій**. Зимніе перелеты дрофѣ. (Прир. и Ох. 1896. IV, 33—41).
27. **Блохинъ Н.** Волчій вопросъ. (Природа 1874, № 4 стр. 51—59).
28. **Бобылевъ**. Гонка лебедей въ мертвомъ Култукѣ Каспійскаго моря. (Прир. и Ох. 1878, V).
29. **Богдановъ М.** Животная жизнь Европейской Россіи. (Э. Реклю. Земля и Люди. Дополн. къ II вып. V тома).

30. — Перечень птицъ Россійской Имперіи. Вып. I, 1884.

31. **Богдановъ**. Птицыи звѣри черноземной полосы Поволжья. 1871.

32. — Этоды русской охоты. (Ж. Ох. и Конноз.).

I. Звѣри (1873. 3—12; 35—41; 66—70; 94—97; 119—121; 156—158; 185—187; 232—240; 246—250); дополи. (310—316).

II. Охотничьи и промысловыя птицы Европ. Россіи и Кавказск. края. (1874. 5—8; 19—21; 34—39; 50—52, 69—72).

33. **Бородинъ Н.** Уральское казачье войско, т. I. 1891, стр. 123.

34. **Борщовъ**. Матеріалы для ботанической географіи Арало-Каспійскаго края. (Зап. Имп. Ак. Н. т. VII).

35. **Брэмъ**. Жизнь животныхъ. 2-е изданіе.

36. — Жизнь на сѣверѣ и югѣ. 1891.

✓ 37. **Бутлеровъ А.** Замѣтки по вопросамъ объ охотѣ. (Зап. Имп. Каз. Эк. Общ. 1857, ч. II, стр. 13—15).

38. Вѣличій промыселъ въ Каргополѣ въ 1876 г. (Олон. Губ. Вѣд. 1877, № 44).

✓ 39. **Бѣловъ Влад.** Въ лѣсахъ. I. На бѣлку. (Прир. и Ох. 1891, № 9, стр. 1—39).

40. — Очерки русской охоты и охотничьихъ промысловъ подъ Вяткой. (Прир. и Ох. сентябрь 1885 г., стр. 25—38).

41. **Büchner**, Zur Kenntniss der Rothen Murrel-thiere Central-Asiens. (Mélanges biologiques. T. XIII, livr 2. 1892).

42. — Ueber das Fehlen des Eichhörnchens im Kaukasus. 1889. (Mélanges biologiques tirés du Bullet. de l'Acad. Imp. d. Sciences de St. Pétersbourg. T. XIII).

43. **Вавиловъ М. П.** Охота въ Россіи во всѣхъ ея видахъ. 1873.

44. **Вануловскій**. Избѣненіе дрофъ. (В. Птицев. 1891, № 5—6).

45. **Васильевъ М.** Нашъ Востокъ и его промыслы. (Морск. Сборн. 1891, № 3, 4, 5, 6 и 7).

✓ 46. **Васьковъ Ан.** Объ уменьшеніи дичи. Мнѣніе охотника Костромской губ. (Ж. Ох. 1858, VI, 351—365).

47. **В—въ И. С.** Русская торговля съ Китаемъ. (Маякъ 1843, т. IX, стр. 1—12).

48. **Великосельцевъ**. Охота въ Сибири. (Лѣсн. Ж. 1850, № 26 — 207, 208; № 27—215, 216).

49. **Вербитскій**. Замѣтка о маралѣ. (Акклим. 1860, Смѣсь, стр. 220).

50. — Алтайцы. (Томск. Губ. Вѣд. 1869, № 30, 31, 33).

51. — О звѣропромышленности въ Алтайѣ. (Сельск. Хоз. 1860, т. II, ч. 6, Смѣсь, 89—96).

52. **Верецагинъ Гр.** Вотяки Сосновскаго края. (Зап. И. Р. Г. Общ. По отд. этногр., т. XIV, 1885—89).

53. Весенніе лѣсные промыслы Вологодской губерніи. (Ж. Ох. и Конноз., 1869, № 14, 437—438).

54. Взглядъ на промыслы, производимые посредствомъ огнестрѣльнаго оружія въ Архангельской губ. (Сынъ Отеч. 1852, VI, Смѣсь 7—22).

55. Взглядъ на сѣверную Сибирь. (Сиб. Вѣстн. 1820, ч. 12, стр. 28—42).

56. **Вильдерметъ-фонъ**. Свѣдѣнія объ охотѣ въ Тверской губ. (Лѣсн. Ж. 1836, III, 260—262).

57. Возраженіе на статью подъ заглавіемъ: „Статистическія свѣдѣнія о ловлѣ звѣрей и птицъ въ Россіи и Сибири“, напечатанную въ VIII и IX книжкахъ Сибирскаго Вѣстника за 1820 г. (Сынъ Отеч. 1821, ч. 74, Статист. стр. 49—68).

58. **Волеговъ В.** Зрѣриный и рыбный промыселъ на ростескомъ Уралѣ. (Ж. Ох. 1860 г. январь, стр. 11—18).

59. **Войниловичъ Н.** Письмо въ редакцію. (Ж. Имп. О. Ох. 1876, декабрь, стр. 79).

60. Выписки изъ отчетовъ начальниковъ губерніи за 1832 г. (Ж. Мин. Вн. Дѣлъ 1833 г., ч. 9., стр. 208—218).

61. Высочайшее дозволеніе о производствѣ охоты на дичь въ Московскои губ. (Земл. газ. 1865 г. № 40, 625).

62. Вѣдомость о привезенномъ и проданномъ пушномъ и прочемъ товарѣ на Обдорской ярмаркѣ 1882—83 г.).

63. Вѣдомость о привезенныхъ на Ирбитскую ярмарку въ 1865 г. товарахъ, о продажѣ и остаткѣ ихъ. (Сб. св. по вѣд. м. ф., т. II, № 6, 1865 г.).

64. Вѣдомость о товарахъ, бывшихъ въ привозѣ и продажѣ ихъ на Нижегородской ярмаркѣ. (Сдѣланы вып. за 16 лѣтъ (1881—96 г.).

65. Вѣдомость о торговлѣ на ачинскои-бурятскои ярмаркѣ въ 1861 г. (Амуръ, 1862, № 10).

66. Вѣдомость о товарахъ, проданныхъ на Обдорской ярмаркѣ въ 1858 г. (Тоб. Губ. Вѣд., № 13, 1858 г.).

67. **Вѣнцеславскій**. О ловлѣ звѣрей капканомъ. (Лѣсн. Ж. 1848 г. 204—206).

68. **Вѣнцеславскій А.** Охота съ хозяйственной цѣлью и промыселъ звѣрями и дичью. (1853 г. Спб.)
69. **Gebler.** Uebersicht des Katunischen Gebirges. Mem. d. Kais. Akad. d. Wiss. T. III, 1837, стр. 77).
70. **Германъ К. Д.** академикъ. Статистическія свѣдѣнія о ловлѣ звѣрей и птицъ въ Россіи и Сибири. (Спб. Вѣстн. 1820, ч. II).
71. **Гехтъ І.** Кляпцы и петли. (В. Общ. Покр. Жив. 1890, 227—230).
72. **Г—ій.** Замѣтки охотника. (Туркест. Вѣд, 1888 № 38, 39).
73. **Г-м-ръ.** Ачинская ярмарка. (Сибирь 1871, № 16).
74. **Годлевскій В.** По поводу охоты на фазановъ. (Турк. Вѣд. 1890, № 6).
75. **Головачевъ А. М.** О мараловодствѣ на Алтаѣ. (Тр. И Общ. Аккл. Ж. и Р. 1891, т. III, ч. 3. Вѣстн. № 2. Приложение. № 5, 6 и 7).
76. **Городъ Семеновъ и Семеновскій** уѣздъ Нижегородской губерніи. (Рус. Дневникъ 1859, № 111).
77. **Grevé Charles.** Distribution géographique des carnassiers. Congrès internationaux d'Antropologie et d'Archeologie préhistorique et de Zoologie. (1892—93, р. 158—173).
78. **Григоровскій Н.** Очерки нарымскаго края. (Зап. Сиб. О. И. Р. Г. О. кн. IV, 1882 г.).
79. **Гриммъ О. А.** Нѣчто о зайцевомъ промыслѣ и значеніи его въ хозяйствѣ. (Землед. Газ. 1891, № 18).
80. — Еще о зайцевомъ промыслѣ. (Землед. Газ. 1891, № 30, 621—622).
81. — Очеркъ морскаго и рѣчнаго промысловъ звѣрей. (С. Х. и Лѣсов. 1885, I, 1—27).
82. — Охотничьи, пушные и рыбные промыслы. (Производ. силы Россіи, 1896, Спб.).
83. **Гринвальдъ П.** Мѣховая торговля въ Россіи и за границей. (1872, Рига).
84. **Грумъ-Гржимайло.** Описаніе Амурской области. (Спб. 1894 г.).
85. — Очеркъ при-Памирскихъ странъ. (Изв. Р. Г. О. т. XXII, 1886, вып. II, Спб. стр. 81—109).
86. **Г—въ Н.** Ишимская Никольская ярмарка въ 1877 г. (Сибирь, № 10, 1878).
87. **Гулевичъ В.** Русская Лапландія и ея промыслы. (Архангельскъ, 1891, стр. 30—31 и 81—82).
88. **Д—вичъ С.** Замѣтки о нашей мѣховой торговлѣ. (Ж. И. О. Ох. 1876, № 2, т. IV).
89. **Делерь.** Свѣдѣнія объ охотѣ въ Астраханской губерніи. (Лѣсн. Ж. 1835, № 4, 307—308).
90. **Дергачевъ Н.** Географія Лапской земли. (Арх. Губ. Вѣд. 1869, № 103).
91. **Дининъ Н.** Горы и ущелья сѣверо-западнаго Кавказа. (Природа, 1877, кн. 2, стр. 47—77).
92. **Дичь въ Усть-Сысольскѣ.** (Эконом. Указ. 1860, № 104. стр. 823, слухи и вѣсти).
93. Докладъ Комиссін по вопросу объ охранѣ птицъ, заслуживающихъ покровительства, зоологическому отдѣленію. Имп. Общ. Люб. Естеств. Антр. и Этн. Добавленіе къ отчету Н. М. Кулагина. Рукопись).
94. **Донучаевъ.** Русскій черноземъ. 1883.
95. **Дрентельнъ С.** Очеркъ Забайкальскаго быта и промысловъ. (Тр. И. В. Э. О., т. II, апрѣль, 1854).
96. **Drude D-r Oscar.** Handbuch der Pflanzengeographie 1890. Stuttgart.
97. **Дубровскій Д. М.** О способѣ истребленія сусликовъ и использованія ихъ шкурокъ. (С. Хоз. Листокъ, 1890, № 36).
- ✓ 98. **Дюкъ.** Изъ записныхъ книжекъ Архангельскаго охотника за 1889 и 1890 г. (Пр. и Ох. 1891, кн. II, 1—28 (1—12)).
99. **Е. К.** Ялutorовскія ярмарки. (Тоб. Губ. Вѣд. 1870, № 22).
100. **Егорновъ Н.** Охота съ круговой уткой. (Ж. Охоты 1875, т. 2, № 5, стр. 32).
101. Ежегодники губерній: Курляндской—1869 г. Рязанской—1890 г. Владимірской—1883 г. Курской 1880 г.
102. **Елезовъ Ѳ.** Рыбная и звѣриная промышленность по берегамъ озера Байкала. (Изв. Сиб. О. И. Г. О. 1873, т. IV, № 4).
103. **Еленевъ А. С.** Естественнно-географической очеркъ рѣки Енисея отъ города Енисейска до города Туруханска съ нѣкоторыми свѣдѣніями по этнографіи этой мѣстности. (Изв. Вост. Сиб. О. И. Г. О. т. XXIV, № 3—4, Иркутскъ, 1893 г.).
104. **Елпидинскій Сумеонъ.** Осенніе промыслы вятчанъ. (Олонецк. Губ. Вѣд. 1868, № 66).
105. **Елѣсовъ.** О промыслахъ дикими животными. (Вѣстн. Имп. О. Покр. Ж. 1868, № 8 и 9).
106. **Ермолаевъ А.** Скорняжный промыселъ въ Сибири. (Екатеринб. Недѣля. 1885, № 20, 299—300).

107. **Ж.** О помытчикахъ. (Арханг. Губ. Вѣд. 1846, № 8 и 9).
108. Животныя и охота на нихъ. (Календ. Вятск. Губ. 1880, стр. 25—32).
109. **Жмудиновичъ В. I.** Сообщение о фаунѣ Вологодской губернии на зазданіи Общества Любителей Естественнаго 20 ноября 1887 г. (Прот. Зас. Зоол. О. О. Л. Ест. 1887, 20 ноября).
110. **Z.** Промыселъ птицъ въ Чердынскомъ краѣ. (Вѣст. Птицев. 1891, № 5, 6).
111. **Завадскій-Краснопольскій.** Очеркъ Енисейской губернии (Енис. Губ. Вѣд. 1885, № 39 и 41).
112. **Загрянскій Г. С.** Бытъ кочеваго населенія долинъ Чу и Сыръ-Дарьи. (Туркест. Вѣдом. 1874 г., № 32).
113. Законопроектъ объ охранѣ птицъ. (Земл. Газ. 1877, 126).
114. Замятка объ охотничьемъ промыслѣ въ Костромской губернии. (Костр. Губ. Вѣд. 1874, № 21).
115. Занятія жителей Пинежскаго и Мезенскаго уѣзда Архангельской губернии. (Тр. Имп. В. Э. О. 1871, т. I, стр. 357).
116. Записка князя Урусова по вопросу о пересмотрѣ закона объ охотѣ. (Изв. Мин. З. и Г. II. 1894, № 11 и 12).
117. **Заринскій М.** Калгуевъ. (Арх. Губ. Вѣд. 1846, № 48).
118. **Зарудный Н. А.** Орнитологическая фауна Оренбургскаго края. (Прил. къ LVII т. Зап. И. А. Н. № 1. Спб., 1888, стр. 1—339).
119. Звѣриный и птичій промыслы и рыболовство Повѣнецкаго уѣзда Олонецкой губернии. (Правит. Вѣстн. 1873, № 239).
120. Звѣриная и птицеловная промышленности Архангельской губернии въ 1861 г. (Арх. Г. Вѣд. 1862, № 16).
121. Звѣринные и пушные промыслы на дальнемъ Востоку. (Правит. Вѣстн. 1893, № 179, 180).
122. Звѣринные и рыбные промыслы въ Мезени, Архангельской губернии. (Олонецк. Губ. Вѣд. 1874, № 40).
123. Звѣринные и рыбные промыслы въ Нерчинскомъ округѣ. (Лѣсн. Журн. 1850, № 25, стр. 199—200).
124. Звѣринные промыслы въ Алтаѣ. (Турк. Вѣд. 1875, № 14).
125. Звѣринные промыслы у народовъ Турскаго языка, обитающихъ въ южной Сибири. (Лѣсн. Ж. 1847, № 43 и 44).
126. Звѣриный и рыболовный промыслы Олонецкой губернии (Русск. Ох. 1892, № 37).
127. Звѣропромышленность въ Тобольской губернии. (Сиб. Вѣстникъ 1886, № 103).
128. **Зенковъ П. М.** Китайскіе чай и маральи рога въ Семирѣченской области. (Тр. И. В. Эк. О. 1877, 2, стр. 223—232).
129. — Звѣриный промыселъ въ Семирѣченской области. (Турк. Вѣд. 1873, № 43).
130. **Зюграфъ Н. Ю.** Естественнo-историческія наблюденія во время поѣздки на Канинъ полуостровъ. (Изв. О. Л. Ест. XXXVII, стр. 79, 1881 г.).
131. **И—въ.** Изъ Березова. (Тоб. Губ. Вѣд. 1863, № 17, 18, 27 и 29).
132. Изъ Царицына, Саратовской губернии. (Охот. Газ. 1888, № 25).
133. **И. Ю.** Обдорская ярмарка въ 1870 г. (Тоб. Губ. Вѣд. 1870 г. № 17).
134. **И—овъ.** Полѣсники и Полѣсныя на юго-востокѣ Олонецкой губернии. (Ж. Ох. и Конноз. 1873 г. 278—282).
135. **Иваннико.** Охота, какъ промыселъ въ Яренскомъ и Сольвычегодскомъ уѣздахъ Вологодской губернии. (Лѣсн. Ж. 1877 г., V, стр. 67—74).
136. **Ивановъ А.** Промыслы охоты на звѣрей и птицъ въ Олонецкой губернии. (Ж. Имп. О. Ох., т. VIII и т. IX).
137. Извлеченіе изъ отчета Главнаго Правленія Россійско-Американской компаніи за два года, по 1-е января 1842 г. (Ж. Мануф. и Торг. 1842, 8<sup>о</sup>, 219—304).
138. Изъ Вологодской губернии (Ж. Ох. и Конноз. 1869 г. 437—438).
139. Изъ Ирбита. (Ж. Ох. и Конноз. 1870 г. 382 стр.).
140. Изъ Каргопольскаго уѣзда Олонецкой губернии. (Тр. И. В. Эк. О. 1871 г., т. I, стр. 496).
141. Ирбитская ярмарка въ 1847 году. (Ж. М. Ви. Дѣль, 1847 г., ч. 19, стр. 404).
142. Ирбитская ярмарка въ 1891 г. (Вост. Обзор. 1891 г. № 14).
143. Ирбитская ярмарка въ 1871 г. (Ж. Ох. и Конноз. 1871 г. № 12).
144. Историко-географическія извѣстія о Сѣверѣ Московскаго Государства въ XVI столѣтіи, заключающіяся въ „Запискахъ о Московіи“ Герберштейна. (Арх. Губ. Вѣд. 1891 г. № 33).
145. Ишимская ярмарка въ 1857 г. (Тоб. Губ. Вѣд. 1858 г. № 3).
146. **Н.** Къ вопросу о звѣриныхъ промыслахъ (Вост. Обзор. 1887 г. № 7, 12—13).
147. — Очерки Васюганской тундры. (Тоб. Губ. Вѣд. 1858 г. № 11, стр. 233—246).

148. Кабанъ. (Природа, 1875 г., 1, стр. 79—81).
149. **Каразинъ И. И.** Проектъ мѣръ для охраненія дичи и о разведеніи фазановъ въ Харьковской губерніи. (Акклим. 1861 г. Прот. зас. 167—169).
150. **Карачаровъ.** О ловлѣ мараловъ въ Маринскомъ округѣ. (Тр. И. В. Эк. О. 1890 г., 1, стр. 94—95).
151. **Карелинъ.** Разборъ статьи г. А. Рябилина „Естественныя произведенія земель Уральскаго Казачьяго войска“. (Тр. Спб. О. Ест., т. VI, 1875).
152. **Кауфманъ.** Матеріалы для изученія экономическаго быта государственныхъ крестьянъ и инородцевъ Ишимскаго Округа Тобольской губерніи. Выпуски III и V.
153. — Матеріалы для изученія экономическаго быта государственныхъ крестьянъ и инородцевъ Туринскаго округа, Тобольской губерніи. Вып. XI 1891 г.
154. — Матеріалы для изученія экономическаго быта государственныхъ крестьянъ и инородцевъ Восточной части Томскаго округа и Сѣверо-Западной части Маринскаго округа Томской губерніи. Вып. XVIII 1892 г.
155. **Каффиа С.** Матеріалы для изслѣдованія экономическаго быта государственныхъ крестьянъ и инородцевъ Юго-Западной части Томскаго округа Томской губерніи. Вып. XV 1892 г.
156. **Кашинъ Н. И.** О звѣропромышленности и рыболовствѣ жителей При-Аргунскаго края. (Акклим. 1862 г. 257—294. Отъ С. О. И. Р. Г. О.).
157. **Келлеръ.** Жизнь моря. Вып. VI, стр. 337.
158. **Körren Fr. Th.** Die Verbreitung des Elenthiere im europäischen Russland. 1883 г.
159. **Кеппенъ Ф. П.** Географическое распространеніе хвойныхъ деревьевъ въ Европейской Россіи и на Кавказѣ. 1885 г.
160. **Кесслеръ Н. Ф.** Путешествіе по Закавказскому краю 1878 г.
161. **Киренская** ярмарка въ 1858 г. (Ирк. Губ. Вѣд. № 19 1858 г.).
162. **Кириловъ.** Полуодомашненные изюбри въ Верхнеудинскомъ округѣ. (Изв. В. Сиб. О. И. Р. Г. О., т. XX, 1889, № 4).
163. **Кларкъ П.** Огеульскіе и тутурскіе тунгусы въ Верхоленскомъ округѣ. (Зап. Сиб. Отд. И. Р. Г. О. 1863 г., кн. VI).
164. **Книповичъ Н. М.** Положеніе морскихъ рыбныхъ и звѣриныхъ промысловъ Архангельской губерніи. 1895 г.
165. — О рыбныхъ и морскихъ звѣриныхъ промыслахъ Архангельской губерніи. 1897 г.
166. **Козловъ.** Объ условіяхъ торговаго сношенія Европы съ Западной Сибирью. Соч. Гаге и Тегнера. (Зап. Сиб. О. И. Р. Г. О., кн. IV. 1882).
167. **Колпаковскій Г. А.** Списокъ звѣрямъ, собраннымъ въ восточной части Кульджинскаго района и съ восточнаго Тяпшанскаго хребта въ 1874, 1875 и 1876 годахъ. (Изв. О. Люб. Ест. XXXIII, вып. 1, 1881 г.).
168. **Кольскій** полуостровъ. Лѣсная охота. (Ж. Имн. Общ. Ох. 1877 г., май, 67—68 стр.).
169. **Корниловъ.** Очерки быта лѣсныхъ звѣропромышленныхъ инородцевъ восточной Сибири. (Библ. для чтен. 1851 г., 108. IV. 1—30).
170. **Ностомаровъ.** Очеркъ торговли Московскаго Государства въ XVI и XVII столѣтіяхъ.
171. **Ностровъ Кн.** Звѣропромышленность въ Туруханскомъ краѣ. (Москвитиннъ 1851 г., ч. 2, кн. 2, стр. 313).
172. — Очерки Туруханскаго края. (Зап. Сиб. О. И. Р. Г. О. 1857 г., кн. IV).
173. — Сохатый. (Москвитян. 1853 г., ч. 3, № 10, кн. 2, стр. 38—42).
174. **Ностровъ Н.** Торговля сношенія Томской губерніи съ Монголіей. (Томск. Губ. Вѣд. 1876 г. № 38—39).
175. **Н. П.** Экономическія свѣдѣнія о Кузнецкомъ уѣздѣ Саратовской губерніи. (Ж. Сел. Хѣз. 1862 г., т. III, № 8, 123—210).
176. **Краткій.** Кавказская охотничья фауна. (Охота 1892 г., № 15—4, 5, № 17—7, 8).
177. **Краткій** очеркъ о пушной промышленности въ Сибири. Изд. А. И. Громовой. (Брошюрка къ Всеросс. Нижегород. Выставкѣ. Москва 1896 г.).
178. **Краткое** описаніе экономическаго быта населенія волостей Андреевской, Фатьяновской и Воезерской Каргопольскаго уѣзда. (Олон. Губ. Вѣд. 1891 г. № 24, 25).
179. **Крайній Сѣверъ.** (Производ. силы Россіи. Спб. 1896 г.).
180. **Крестьянская** охота въ разныхъ мѣстностяхъ Россіи. (Соврем. Россія 1876 г. 214—219).
181. **Крестьянскіе** промыслы Вятскаго края. (Прав. Вѣстн. 1885 г. № 26).

182. Крестьянскіе промыслы въ Иркутской губ. (Вост. Обзор. 1893 г. № 61).

183. **Кривенно**. Очеркъ жизни крестьянъ Тарскаго округа. (Міръ Божій 1894 г. № 10, стр. 106).

184. **Кривошапкинъ М.** Енисейскій округъ и его жизнь. (1865 г., стр. 42—116).

185. **Кроль М.** Охотничье право и звѣриный промыселъ у забайкальскихъ бурятъ. Изв. В.—С. Отд. И. Р. Г. О. т. XXV, № 4 п 5. Иркутскъ. 1895 г.

186. **Крюковъ Н. А.** Восточное Забайкалье въ сельско-хозяйственномъ отношеніи. Спб. 1895 г.

187. — Западное Забайкалье въ сельско-хозяйственномъ отношеніи. Спб. 1896 г.

188. — Приамурскій край на Всероссийской Выставкѣ 1896 года въ Нижнемъ Новгородѣ. 1896 г. стр. 27—31.

189. **Кулагинъ Н. М.** Отчетъ о занятіяхъ Международной Комисіи, собранной въ Парижѣ, по вопросу объ охранѣ птицъ, имѣющихъ сельско-хозяйственное значеніе. Рукопись.

190. **Куликовскій**. Изъ быта охотниковъ Олонецкаго края. Сѣверн. Вѣстн. 1891 г. № 3. 39—53.

191. **Кутеловъ Н.** Великокняжеская и царская охота на Руси съ X по XVI в. Спб. 1896 г.

192. Къ вопросу объ упорядоченіи звѣриныхъ промысловъ. (Вост. Обзор. № 48, 1893 г.).

193. **К—ъ**. Охота близъ Новгорода. (Прир. и Ох. 1891 г. № 12, стр. 33—42).

194. Къ статистикѣ Якутской области. (Сибирь № 45, 1885 г.).

195. Кяхтинская торговля. (Русск. Вѣстн. 1842 г., т. 5).

196. Кяхтинская торговля 1858 года. (Комм. Газ. 1859 г. № 75).

197. **Лаврентьевъ Ѳ. В.** Свобода охоты въ Сибири и ея результаты. (Вост. Обзор. 1891 г. № 27).

198. **Лазаревскій В. М.** Объ истребленіи волкомъ домашняго скота и дичи и объ истребленіи волка. (Прил. къ Прав. Вѣстн. 1876 г.).

199. **Латкинъ**. Енисейская губернія, ея прошлое и настоящее. (Спб. 1892 г.).

200. **Лебедевъ В.** Звѣриная ловля у Симбирскихъ Чувашей. (Ж. Мин. Вп. Д. 1850 г. IX. 378—407).

201. **Ленскій**. Восточная Сибирь на Ирбитской ярмаркѣ 1884 года. (Сибирь 1884 г. № 18).

202. — Обмѣнъ Сибири съ Россіей на Ирбитской ярмаркѣ. (Сибирь, 1887, № 16).

203. — Свѣдѣнія о ленско-якутской ярмарочной торговлѣ въ 1885 году. (Сибирь 1886, № 49).

204. — Якутская ярмарка 1879 г. (Сибирь 1879, № 43).

205. **Леопольдовъ А.** Звѣриные промыслы въ Саратовской губерніи. (Ж. Мин. Г. И. 1844, XI т. ч. IV, смѣсь 15—17).

206. **Липпе М.** Съ острова Эзеля. (Ох. Газ. 1888, № 48).

207. Ловля соболей въ Сибири и продажа ихъ шкуръ. (Бирж. Вѣд. 1863, № 37).

208. **Лодлевскій В.** Охотничьи замѣтки. (Туркест. Вѣд. 1889, № 6 и 7).

209. **Ломанинъ Н. П.** О полуостровѣ Мангышлакъ и о путяхъ отсюда въ разные пункты Закаспійскаго края. (Зап. Кавк. О. И. Р. Г. О. кн. VIII, 1873, Тифл.).

210. **Лудмеръ Я.** Лѣсные охотники на крайнемъ сѣверѣ. (Сѣв. Вѣстн. 1885, № 3, стр. 64—67).

211. **Львовъ**. О звѣроловствѣ Забайкальскаго края. (Ж. М. Г. И. 1849, часть XXXIII).

212. Лѣсные промыслы, охота и рыболовство въ Олонецкой губерніи. (Олон. Губ. Вѣд. 1874, № 85).

213. Лямецкій приходъ (въ Опежскомъ уѣздѣ). IV Промыслы пушныхъ звѣрей и V Промыслы птицъ. (Арханг. Губ. Вѣд. 1869, № 58).

214. **Ляховичъ В.** Лѣсохозяйственныя письма изъ Сѣверной окраины. (Лѣсн. Ж. 1891, вып. V 705—708).

215. **М. М.** Егеръ, псовый охотникъ и стрѣлокъ.

216. **Маанъ**. Путешествіе по Амуру въ 1855 году. (Прибавл. 111 - 112).

217. — Путешествіе по долинѣ Уссури въ 1859 году.

218. **Манарій**. Замѣтки о верхогурскихъ вогулахъ, живущихъ на рѣкѣ Лозовой (Вѣст. И. Р. Г. О. 1852, ч. VII. Смѣсь).

219. **Малаховъ М. В.** Зоогеографическія изслѣдованія въ Уральскомъ краѣ. (Зап. Уральск. О. Люб. Ест. 1887, т. XI, вып. I, стр. 9—108).

220. Матеріалы для географіи и статистики Забайкальской области, части Нерчинскаго округа. (Ирк. Губ. Вѣд. 1865, № 35).

221. Матеріалы по изслѣдованію землепользованія и хозяйственнаго быта сельскаго населенія Иркутской и Енисейской губерній. (Иркутск. губ. т. II, вып. 4 1890, стр. 376—393, вып.



6, 1896 г., т. II вып. 1, 1890 г., т. IV, вып. 4).

222. **Мензбир М. Бѣлка.** (Прир. и Ох. 1878, январь стр. 1—38).

223. — **Птицы Россіи.** 1895 г.

224. **Мензелинцевъ Н.** Яранскій уѣздъ Вятской губерніи. (Прир. и Охот. 1891; № 8).

225. **Меньшовъ Е. О** полномъ собраніи законовъ Россійской Имперіи вообще и объ охотничьихъ законахъ въ особенности. (Семейн. Кругъ) 1860, 324—326, 144—149.

226. — **Словарь охотничьихъ техническихъ словъ.**

227. **Миддендорфъ.** Путешествіе на Сѣверъ и Востокъ Сибири. (Ч. II, Сибирская фауна 1869 г.).

228. **Михайловъ Н.** Изъ Зарайскаго уѣзда. (Охот. Газ. 1888, № 34).

229. **Мицуль М. С.** Очеркъ острова Сахалина въ сельско-хозяйственномъ отношеніи. (С. Хоз. и Лѣсов. 1873, Особое приложение).

230. **Млокошвичъ.** Причины исчезанія полезныхъ животныхъ и мѣры борьбы съ этимъ зломъ. (Кавк. С. Хоз. 1894, № 26 и 27).

231. **Молодыхъ И. А. и Кулаковъ П. Е.** Иллюстрированное описаніе быта сельскаго населенія Иркутской губерніи. (В. Сиб. О. И. Р. Г. О. Сиб. 1896 г., стр. 227—235).

232. **Монинъ Д.** Весенняя и осенняя охота по перу въ окрестностяхъ Воропежа. (Прир. и Ох. 1891, кн. 12, стр. 60—70).

233. **Мордвиновъ.** Инородцы, обитающіе въ Туруханскомъ краѣ. (Вѣстн. И. Р. Г. О. 1860, кн. 29, стр. 37—38).

234. **Мэнъ Николай.** Охота въ окрестностяхъ Ужура. (Прир. и Ох. 1891, кн. 10, стр. 77—93).

235. **Н.** Изъ Владикавказа. (Ох. газ. 1888, № 19).

236. **NN.** Истребленіе куропатокъ въ Курской губерніи. (Ж. Имп. О. Охот. 1875, т. III, стр. 55—59).

237. **Надаровъ Г. Ш.** Сѣверно-Уссурійскій край. Промышленность. (Зап. И. Р. Г. О. По общ. геогр. т. XVII, 1888, стр. 101, 102, 117—120).

238. **Наливкинъ В.** Особенности охоты у туземцевъ Туркестанскаго края. (Пр. и Ох. 1891, кн. 6).

239. **Народные промыслы** Архангельской губерніи. (Русскій Дневникъ 1859, № 91).

240. **На Хабаровскомъ сѣздѣ.** Вост. Обзор. 1886, № 24; 8—10).

241. **Наша торговля съ Китаемъ** (Сибирь № 15, 1882 г.).

242. **Некрасовъ Ѳ. П.** Охота и охотники въ окрестностяхъ Балахны, Нижегородской губерніи. (Ох. Газ. 1888, № 24).

243. **Немоѣвскій.** Сибирская фауна. (Всем. Путеш. 1872, кн. 6, 1—17).

244. **Неразчетливая охота.** (Сельск. В. 1892, № 8).

245. **Никольскій А. М.** Къ фаунѣ млекопитающихъ и птицъ приаральскихъ степей. Bull. Soc. Nat. Mosc. 1892, VI, 478—502).

246. — **Матеріалы къ познанію фауны позвоночныхъ животныхъ сѣверо-восточной Персіи и Закаспійской области.** Тр. Сиб. О. Ест. т. XVII, вып. I, 1881, стр. 379—406).

247. — **Орнитологическія наблюденія на Бѣломъ морѣ и Мурманскомъ берегу лѣтомъ 1880 г.** (Тр. Сиб. О. Е. т. XVI, вып. 1, стр. 337—375).

248. — **Островъ Сахалинъ и его фауна позвоночныхъ животныхъ.** (Зап. И. А. Н. т. 60, Сиб. 1889, стр. I—XXV—334).

249. — **О фаунѣ позвоночныхъ животныхъ дна Балхашской котловины 1887 г.** (Тр. Сиб. О. Е. т. XIX, отд. зоол. и физ. 1888, стр. 58—158).

250. — **Позвоночныя животныя Крыма 1891 г.**

251. — **Путешествіе въ Алтайскія горы лѣтомъ 1882 года.**

252. — **Путешествіе на озеро Балхашъ и въ Семирѣченскую область.** (Зап. Сиб. О. И. Р. Г. О. 1885, кн. VII, вып. I, стр. 1—93)

253. **Норденшельдъ А. Э.** Путешествіе вокругъ Европы и Азіи на пароходѣ „Вега“ въ 1878—80 годахъ.

254. **Нѣсколько словъ о мѣховой торговлѣ въ Казани.** (Каз. Губ. Вѣд. 1865, № 30).

255. **Нѣсколько словъ о торговлѣ на ярмаркахъ Акмолинской области.** (Акм. Обл. Вѣд. 1874, № 21).

256. **Н—ъ Г.** Торговля мягкою рухлядью. (Библ. для чтенія. 1848, т. 89, стр. 1—20).

257. **Обдорская ярмарка.** (Ж. Ох. 1877, № 7, июль).

258. **Обзоръ внѣшней торговли Россіи за — годъ.** Просмотрѣно съ 1824 по 1893 годъ.

259. **Объяснительныя свѣдѣнія къ экспонатамъ, представленнымъ отъ Олонцакаго Губернскаго Статистическаго Комитета въ V охотничій от-**

дѣль Всероссийской Нижегородской выставки 1896 г.

260. **Оксанинъ Н.** Въ странѣ рябка и векни. (Нов. Время 1891, № 5367).

261. **Оксеновъ А** О древнѣйшей торговлѣ земли Югорской съ волжскими булгарами. (Томск. Губ. Вѣд. 1839, № 16 и 17).

262. О кяхтинской мѣнновой торговлѣ. (Журн. Мануф. и торг. 1839 г. № 2 и 8).

263. **Олсуфьевъ А.** Общій очеркъ Ападырской округи 1896 г. (Зап. Приам. О. И. Р. Г. О. т. II, вып. I, стр. 18—19).

264. О причинахъ уменьшения дичи въ Россіи. (Ж. Ох. и Конноз. 1869, № 4, 105—107).

265. О промыслѣ лѣсной дичи въ Архангельской губерніи. (Ж. Ох. и Кон. 1871, № 3—19, 20; № 4—27, 28).

266. Оригинальные промыслы на Руси. (Эконом. Журн. 1885, I, 87—88).

267. **Орловъ.** Амурскіе орозоны. (Вѣстн. И. Р. Г. О. 1857, кн. XXI стр. 195—196).

268. Осенніе промыслы зырянъ въ Вологодской губерніи. (Ж. М. Внутрен. Дѣлъ 1857, I).

269. **Осиповъ.** О Нарымскомъ краѣ. (Том. Губ. Вѣд. 1859, № 21, 25—27).

270 — О торговлѣ дичью и домашней птицей на Парижскомъ рынокѣ. (Вѣстн. Птиц. 1890, № 9).

271. О состояніи промысловъ Усть-Сысольскаго уѣзда въ 1870 году. (Вол. Губ. Вѣд. 1871, № 13).

272. **Остафьевъ В. А.** Очеркъ Акмолинской области. (Сельск. Х. и Лѣс. 1893, 1—4; 249—264).

273. **Островидовъ Ив.** Изъ Николаевска Самарской губерніи. (Истребленіе дичи). (Ох. Газ. 1888, № 25).

274. Отвѣтъ профессора Е. А. Эверсмана по вопросу объ охотѣ. (Зап. Имп. Каз. Эк. Общ. 1857, ч. II, 13—15).

275. О торговлѣ мягкой рухлядью въ древнія и новѣйшія времена. (Техн. журн. ч. 2, т. XII, 1815, стр. 43—50).

276. Отчетъ секретаря Оренбургской губерніи Статистическаго Комитета за 1893 г. (Прил. къ № 17, Оренб. Губ. Вѣд. 1894 г., 23 апрѣля).

277. Отчеты Вятскаго, Уфимскаго, Казанскаго и Нижегородскаго Губернскаго Статистическаго Комитета объ охотничьихъ промыслахъ губерній. (Ж. И. О. Ох. 1874, декабрь, стр. 73—79).

278. Охота, звѣриная и рыбная ловля въ Финляндіи. (Ж. Имп. О. Ох. 1876, стр. 75—76, ноябрь).

279. Охота и озерная ловля на Кольскомъ полуостровѣ. (Арх. Губ. Вѣд. 1875, № 24).

280. Охота на звѣрей и птицъ въ Глазовскомъ уѣздѣ Вятской губерніи. (Вят. Губ. Вѣд. 1874, № 97).

281. Охотничьи промыслы сельскаго населенія Лодейнопольскаго уѣзда въ 1874 г. (Ж. Имп. О. Ох. 1876, январь, смѣсь).

282. Обзоръ — губерніи (или области) за — годъ. Просмотрѣнь весь матеріалъ, имѣвшійся на лицо въ Императорской Публичной Библіотекѣ.

283. Обзорѣніе Оренбургской торговли въ 1832 г. (Ж. М. Вн. Дѣлъ 1833, ч. 8, стр. 185—198).

284. О весеннихъ промыслахъ жителей Усть-Сысольскаго уѣзда. (Вол. Губ. Вѣд. 1876, № 45).

285. О воспрещеніи хорьковаго промысла въ мѣстностяхъ распространенія сусликовъ. (Изв. М. З. и Г. И. № 11, 1894 г.).

286. О времени производства охоты на птицъ и звѣрей въ Закавказскомъ краѣ и о воспрещеніи ловить звѣрей и птицъ и вообще производить охоту способами, имѣющими послѣдствіемъ истребленіе дичи. (Кавказъ 1868, № 102).

287. **Огіевскій Мих.** Охота въ окрестностяхъ Винницы. (Ох. Газ. 1888, № 29).

288. — Охота въ окрестностяхъ Житомира. (Ох. Газ. 1888, № 34).

289. — Охотничій промыселъ подъ Кіевомъ. (Ох. Газ. 1888, № 24).

290. О звѣрловствѣ Забайкальскаго края. (Журн. Мин. Г. И. 1849, часть XXXIII стр. 10—18).

291. Озеро Норъ-Зайсанъ и Черный Иртышъ. (Туркест. Вѣд. 1877, № 51).

292. О движеніи торговли на Ишимской Никольской ярмаркѣ, бывшей въ декабрь мѣсяцъ 1864 года въ городѣ Ишимѣ Тобольской губерніи. (Тоб. Губ. Вѣд. 1865, № 5).

293. О дозволении Государственнымъ крестьянамъ Архангельской губерніи продавать всякаго рода дичь въ теченіе цѣлаго года. (Земл. Газ. 1864, № 43, стр. 673).

294. О мѣрахъ къ соблюденію дѣйствующихъ постановленій объ охотѣ, въ видахъ отвращенія замѣчнаго уменьшенія дичи. (Земл. Газ. 1863, стр. 353).

295. О русской торговлѣ въ Монголіи въ 1863 году. (Сборн. свѣд. и мат. по вѣдом. Мин. Фин. 1866, № 1).

296. Отвѣты гг. губернаторовъ, начальниковъ областей, лѣсныхъ ревизоровъ и лѣсничихъ на разосланную Департаментомъ Земледѣлія программу вопросовъ касательно промысловой охоты (539 отвѣтовъ).

297. Отчетъ Забайкальскаго Отдѣла Импер. Общ. размноженія охотничьихъ и промысловыхъ животныхъ и правильной охоты за 1893—94 г.

298. О ходѣ заграничной торговли Россіи съ Китаемъ черезъ Кяхту въ 1861 и 1862 году. (Кяхт. Листокъ 1862, № 3, 6, 16—18).

299. О ходѣ сухопутной торговли Россіи съ Китаемъ черезъ Кяхту въ 1864 году. (Сборн. свѣд. по вѣд. Мин. Фин. 1865, т. II, № 6).

300. П. Обдорская ярмарка. (Сибирь 1882, № 17).

301. Павловскій А. Поѣздки изъ Якутска на Угурекую ярмарку. (Зап. Сиб. О. И. Р. Г. О. 1863, кн. VI).

302. Павловскій В. Отъ С.-Петербурга до Екатеринбурга и Верхнеуральскій уѣздъ Оренбургской губерніи. (Пр. и Ох. 1891, кн. 7).

303. Павловъ А. Забота русскихъ царей о сибирской торговлѣ въ XVI—XVII стол. (Ирбитск. Ярм. Лист. 1880, № 20).

304. Памятная книжка Вологодской губерніи за 1875—76 гг.

305. Памятная книжка Иркутской губерніи за 1865 г.

306. Памятная книжка Якутской области 1863 г. (Сиб. 1864 г.).

307. Патановъ С. Матеріалы для изученія экономическаго быта государственныхъ крестьянъ и инородцевъ Тобольскаго округа, Тобольской губерніи. (Вып. X и XIX, 1891—93 г.).

308. Патановъ, Пчелинъ, Соколовъ, Горемыкинъ. Матеріалы для изученія экономическаго быта государственныхъ крестьянъ и инородцевъ Тюменскаго округа, Тобольской губерніи. (Вып. I, II и IV, 1888—89 г.г.).

309. Пейзенъ Г. Замѣтки о производительныхъ силахъ Восточной Сибири. (Экономистъ 1858, т. I, кн. 2 и 3, стр. 1—41; 1—58).

310. Пенскій С. Замѣчанія на проектъ новыхъ правилъ о весенней охотѣ. (Ж. Имп. О. Ох. 1870, кн. 3, 3—23).

311. Петропавловскій Н. По Ишиму и Тоболу. (Зап. З. Сиб. О. И. Р. Г. О. 1886, кн. VIII, вып. I).

312. Статистическія замѣтки о Шенкурскомъ уѣздѣ. (Арх. Губ. Вѣд. 1858, № 4).

313. Пихтинъ М. Свѣдѣнія о количествѣ шкуркохъ пушныхъ звѣрей, кабарговой струи и мамонтовой кости, доставленныхъ на ярмарку въ Якутскъ въ 1890 г. (Изв. В. С. О. И. Р. Г. О. т. XXII, стр. 91. 1889 г.—т. XX, стр. 89, 1892 г.—т. XXIV, стр. 93. 1888 г.—т. XIX, стр. 89. 1887 г.—т. XIX).

314. Плесне Ѡ. Д. Критическій обзоръ млекопитающихъ и птицъ Кольскаго полуострова Прилож. къ VI т. З. И. А. Н. № 1, Спб. 1887, стр. XIX, 536).

315. Плотниковъ. Мараль и мараловодство въ южномъ Алтайѣ. (Пр. и Ох. 1880, VIII, 1—7).

316. Подгорный. Охотники Ачинскаго округа Енисейской губерніи. (Ох. Газ. 1888, № 44).

317. Полетина. Сезонъ охотъ въ окрестностяхъ Дербента. (Прир. и Ох. 1896, III).

318. Ползиковъ. Волки. (Моск. Вѣд. 1896, № 277).

319. Полиевнтовъ Н. Промысловая охота по Вологодской губерніи, въ 1891 г. (Охота 1892, № 17, стр. 4—7).

320. Полферовъ Я. Я. Охота въ Тургайской области, 1896 г.

321. Поляновъ. Географическое распространеніе животныхъ въ юго-восточной части Ленскаго бассейна. (Зап. Г. О. по общ. геогр. 1873, т. III, зоол. ч. I, 175).

322. Поляновъ И С. Сообщение о маральѣ. (Тр. Спб. О. Ест. XI 39—41. Прот. 10 марта, 1879 г.).

323. — Этнографическія наблюденія во время поѣздки на юго-востокъ Олонецкой губерніи. (Зап. Имп. Р. Г. О. 1873, т. III, Этнографія).

324. Поповъ Я. Алтай. (Томск. Губ. Вѣд. 1858, № 41, стр. 329).

325. Поповъ Н. Зырянскій край. (Изв. И. О. Люб. Ест. Антр. и Этн. т. XIII, вып. 2. Труд. Этн. Отд., кн. 3, вып. 2, 1874 г.).

326. Постниковъ А. Лось. (Русск. Охотн. 1890, № 2, 24—26).

327. Потанинъ Г. Полгода въ Алтайѣ. (Русск. Слово 1859, IX стр. 120—121).

328. — Привозъ и вывозъ товаровъ города Томска въ половинѣ XVII столѣтія. (В. И. Р. Г. О. 1859 г.).

329. Поповоду статьиг. Караچارова. О ловлѣ мараловъ въ Маріинскомъ округѣ. (Тр. И. В. Эк. Общ. 1890, I, стр. 95—96).

330. Потанинъ Г. Ярмарка изюбровыхъ роговъ въ Гуя-Хуа-Чень. (Изв. В. Сиб. О. И. Р. Г. О. т. XX, вып. IV, 1889).

331. Поѣздка на Обдорскую ярмарку. (Тоб. Губ. Вѣд. 1878, № 14 и 18).
332. Преображенскій. Волость Покрово-Сидкая. (Этн. Сборн. И. Р. Г. О. 1853, ч. 1).
333. **Пржевальскій.** Путешествіе въ Уссурійскій край, 1867—69 года.
334. Примѣчаніе о собольемъ торгѣ. (Еженед. изв. В. Эк. О. 1788, 241—247).
335. **Принцъ.** Торговля русскихъ съ китайцами по рѣкѣ Чувъ и поѣздка въ городъ Хобдо. (Изв. И. Р. Г. О. 1865, т. I, № 1).
336. Природа Ачинскихъ стеней. (Прав. Вѣстн. 1894 г. № 254).
337. Промыселъ колонка въ Салаирской черни. (Томск. Губ. Вѣд. 1882 г. № 43).
338. Промысловыя артели въ Енисейской губ. (Прав. Вѣстн. 1893 г. № 109).
339. Промыслы въ Каргопольскомъ уѣздѣ въ 1869 г. (Олон. Губ. Вѣд. 1870 г. № 14).
340. Промыслы въ Пудожскомъ уѣздѣ. (Ол. Губ. Вѣд. 1870 г. № 9).
341. Промыслы въ Усть-Сысольск. уѣздѣ. (Олон. Губ. Вѣд. 1874 г. № 29).
342. Промыслы и заработки въ Усть-Сысольскомъ уѣздѣ. (Олон. Губ. Вѣд. 1873 г. № 79).
343. Промыслы Лодейнопольскаго уѣзда Олонецкой губерніи. (Правит. Вѣстн. 1876 г. № 6).
344. Промыслы населенія Олонецкой губерніи въ 1872 году. (Олон. Губ. Вѣд. № 528).
345. Промыслы Олонецкой губерніи въ 1829 г. (Сѣверн. Муравей 1830 г. № 34—282).
346. Промыслы Олонецкой губерніи въ 1874 году. (Ж. Ох. органъ И. Общ., сентябрь, стр. 66 „смѣсь“).
347. Промыслы охоты въ Олонецкой губерніи въ 1876 году. (Олон. Губ. Вѣд. 1877 г. № 44).
348. Промыслы охоты и рыболовства въ 1870 г.: въ Олонецкомъ уѣздѣ № 10, въ Пудожскомъ № 12, въ Каргопольскомъ № 18, въ Вытегорскомъ № 19, въ Лодейнопольскомъ № 21, въ Петрозаводскомъ № 25, въ Повѣнецкомъ № 30. (Олон. Губ. Вѣд. 1871 г.).
349. Промыселъ птицъ и пушныхъ звѣрей въ Запечорѣ. (Арх. Губ. Вѣд. 1868 г. № 43).
350. Промыслы сельскаго населенія Лодейнопольскаго уѣзда въ 1874 г. (Олон. Губ. Вѣд. 1875 г. № 100).
351. Промыслы сельскаго населенія Олонецкой губерніи въ 1890 г. (Олон. Губ. Вѣд. 1891 г. № 52).
352. Промыслы сельскаго населенія. (Сибирь и велик. Сиб. ж. д. Спб. 1893 г.).
353. Промышленность крестьянъ Архангельской губерніи. (Тр. И. В. Эк. О. 1850 г. т. IV стр. 6—8).
354. **Пругавинъ С.** Промышленность Пинежскаго уѣзда. (Арх. Губ. Вѣд. 1858 г. № 42. Октябрѣ).
355. **Пудоманинъ.** Изъ охотничьяго и домашняго быта крестьянъ Кривого Пояса. (Олон. Губ. Вѣд. 1874 г. № 37).
356. **Пуцилло М. П.** О коллекціи животныхъ Иркутской губерніи. (Изв. Общ. Л. Ест. VIII 1870 г. стр. 64).
357. Пушные промыслы въ Вологодской губерніи. (Отеч. Зап. 1852 г. т. 82, стр. 9—10).
358. Пушная промышленность въ Усть-Сысольскомъ уѣздѣ. (Сынъ Отеч. 1852 г. IV. 40).
359. Пушные промыслы въ Енисейской губ. (Бирж. Вѣд. 1865 г. № 187).
360. **Пьянковъ В.** Нѣсколько статистическихъ данныхъ объ Южно-Уссурійскомъ краѣ. (Изв. И. Р. Г. О. 1874 г. № 2 стр. 81—97).
361. **Пясецкій.** О санитарныхъ условіяхъ и медицинѣ Китая. (Москва 1876 г. стр. 53). Другое заглавіе: „Какъ живутъ и лечатся Китайцы“. (Москва, 1882 г.).
362. Пятнистые олени, барсы и тигры Уссурійскаго края. (Изв. В. Сиб. О. И. Р. Г. О. т. XIII № 3).
363. **Р.** Замѣтки о норкѣ. Ж. Имп. Ох. 1875 г. т. III стр. 58—61).
364. — Изъ южныхъ уѣздовъ. Воронежской губ. (Ох. Газ. № 5 1888 г.).
365. Кабаны и волки. (Ж. Имп. О. Ох. 1874 г. т. I, № 5, 58—60).
366. **Р. Ив.** Изъ Орла. (Ох. Газ. 1888 г. № 25).
367. **Радановъ В. Н.** О черепѣ животнаго изъ Крыма, представленномъ въ Общество И. Н. Шатиловымъ. (Изв. Общ. Л. Ест. III вып. 2. 1886 г., стр. 29).
368. **Радвилловичъ В.** О барсука. (Русск. Ох. 1890 г. № 11 стр. 169—172).
369. **Radde.** Reisen im Süden von Ost-Sibirien in den Jahren 1855—1859. Bd. I.
370. Реульгаты торговли съ Китаемъ. (Сибирь 1881 г. № 9).
371. **Реклю Э.** Земля. (Изд. Поповой. Спб. 1895 г. Вып. I и VI).
372. Рога изюбра. (Натуралистъ. 1865 г. № 6, стр. 126).

373. **Родде**. Крымскіе татары. Вѣстн. И. Р. Г. О. 1857 г. кн. XIX, стр. 57.
374. Россійско-Американская Компания по отношенію къ звѣроловству. (Ж. Ох. 1862 г. IV стр. 238—239).
375. Русскіе промыслы на Новой Землѣ. (Всемир. Путеш. 1871 г. т. IX годъ 5).
376. Рыбная и звѣриная промышленность въ Тобольской губерніи. (Ж. Имп. О. Ох. 1877 г. февр. 75 стр.).
377. Рыбы, звѣри и птицы въ Сердобскомъ уѣздѣ (Ж. Ох. и Конноз. 1870 г. № 20).
378. **Сабантѣевъ Л.** Волкъ. (Природа 1877 г. кн. 2, стр. 227).
379. — Глухой тетеревъ. 1876 г.
380. — Дикая кошка. (Прир. и Ох. 1878 г. VII 229—235).
381. — Звѣриный промыселъ въ Уральскихъ земляхъ. (Вѣстн. 1872 г. 6. 62—101).
382. — Измѣненія въ фаунѣ позвоночныхъ животныхъ Средней Россіи. (Изв. О. Л. Ест. т. XIV стр. 45—47).
383. — Количество дичи, привезенной въ Москву съ 1 апрѣля по 1 іюля 1874 года. (Ж. Имп. О. Ох. 1874 г. № 1 стр. 59).
384. — Косуля и козыный промыселъ въ Уральскихъ горахъ. (Природа 1875 г. кн. 4 стр. 1—21).
385. — Охота на тетеревей съ подъѣзда на лодкѣ. (Природа 1876 г. кн. 2 стр. 159—160).
386. — Охотничій календарь. 1892 г.
387. — Пролетъ гусей. (Ж. Имп. О. Ох. 1874 г. № 1 стр. 7—19; 27—33).
388. — Рябчикъ. (Природа 1876 г. кн. 4, стр. 91—128).
389. — Соболь и соболиный промыселъ. (М. 1875 г.).
390. — Тетеревъ-косачъ. 1876 г.
391. **Савванитовъ П.** Нѣкоторыя свѣдѣнія объ Усть-Сысольскомъ уѣздѣ Вологодской губерніи. (Москвитининъ 1842 г. 4. 428—433).
392. **Савельевъ К.** Кюлгуевъ. (Арх. Губ. Вѣд. 1850 г. № 18).
393. **Савиновъ И.** Статистическій очеркъ Вятскаго края. (Вѣстн. И. Р. Г. О. 1860 г. ч. 29).
394. Самоѣды мезенскіе. (Этн. сборн. И. Р. Г. О. 1858 г. ч. IV).
395. Сборникъ матеріаловъ для описанія мѣстностей и племенъ Кавказа. (Вып. I—1881 г.; вп. VI—1888 г.; вп. VIII—1889 г.; вп. X—1890 г.; вп. XIV, вп. XVII—1893 г.; вп. XIX—1894 г.).
396. **Свиридовъ А.** Каменная куропатка. (Природа 1876 г. кн. 2, стр. 1—26).
397. **С—въ Аленскій.** Изъ записокъ о Сибири. Очерки звѣроловства приангарскихъ жителей. (Петерб. Вѣстн. 1861 г., № 2; 23—26).
398. Свѣдѣнія объ охотѣ въ Нижегородской губерніи. (Лѣсн. Ж. 1836 г. III, 112—115).
399. Свѣдѣнія о количествѣ звѣриныхъ шкуръ, вывезенныхъ въ 1857 г. частными лицами отъ инородцевъ Каинскаго округа. (Томск. Губ. Вѣд. 1859 г. № 26).
400. Свѣдѣнія о количествѣ привезенныхъ въ Якутскъ и проданныхъ во время прошлагодней ярмарки, съ 1 іюля по 1 августа, пушныхъ и косяныхъ товаровъ. (Коммерч. Газета 1838 г. № 20).
401. Свѣдѣнія о количествѣ привезенныхъ на Нижегородскую ярмарку товаровъ въ послѣдніе 10 лѣтъ. (Пам. книжка Нижегород. губ. 1865 г.).
402. Свѣдѣнія о пушной торговлѣ на Ирбитской ярмаркѣ 1877 года. (Ж. Имп. О. Ох. 1877 г. май. стр. 66—67).
403. Свѣдѣнія о торговлѣ пушными товарами по 10 февраля 1870 г. (Ирб. ярм. лист. 1870 г. № 14).
404. **Семеновскій В.** Въ защиту птицъ. (Ж. Имп. О. Ох. 1876 г. январь. стр. 46—51).
405. **Семеновъ П. П.** Сибирь и торговля Россіи съ Китаемъ и Японіей. (Подробный указатель по XIII Сибирскому отдѣлу Всероссийск. выст. въ Н. Н. въ 1896 г. стр. 1—86).
406. **Семеновскій П.** Сказаніе о ловахъ великихъ князей Киевскихъ. (Спб. 1857 г.).
407. **Семеновскій А.** Убытки населенія Витебской губерніи отъ волковъ и къ вопросу о способахъ истребленія ихъ. (1877 годъ).
408. **Семигановскій Владиміръ.** Изъ Подолія. (Охотн. Газет. 1888 г. № 49).
409. **Силантьевъ А. А.** Мараль и его будущая роль въ хозяйствѣ сибирскихъ крестьянъ. (Сельск. Хоз. и Лѣс. 1897 г. мартъ).
410. — Фауна Падовъ, имѣнія В. Л. Нарышкина, Балашовскаго уѣзда, Саратовской губерніи. 1894 г.
411. **Симашко.** Русская фауна 1851 г.
412. **Смирновъ.** Охота на тигровъ на рѣкѣ Сырь-Дарьѣ. (Ж. И. О. Ох. 1875, II, ч. 2, № 1, 16—24).
413. **С. Л.** Ловъ бѣлки, соболя и медвѣдя. (Том. Губ. Вѣд. 1858, № 29. 233—235).
414. **Словцовъ И. Я.** Въ странѣ кедровъ и соболя. (Очеркъ Тавдино-Пельмиска-

го края). (Зап. З. Сиб. О. И. Р. Г. О. кн. XIII, вып. I, 1892 г.).

415. — Позвоночныя Тюменскаго округа и ихъ распространеніе въ Тобольской губерніи. (Матеріалы къ позн. флоры и фауны Россійск. Имперіи. Отд. Зоол. вып. I, 1892 г. 186—264).

416. Слюнинъ Н. Д-ръ. Промысловыя богатства Камчатки Сахалина и Командорскихъ острововъ. 1895 г.

417. Смаковскій Гр. Медвѣдь. Русск. Ох. 1890, № 12, 184—187).

418. Смоленскій. Очеркъ ловли звѣрей и птицъ въ Тобольской губерніи. (Тоб. Губ. Вѣд. 1858, № 30, 503—512).

419. Соборновъ А. Олонекій край. (Олон. Губ. Вѣд. 1895, № 52).

420. Соловцовъ. Очерки Архангельской губерніи. Арх. Губ. Вѣд. 1861, № 16—22, 35, 40 и 47).

421. Соронинъ П. Осенніе промыслы зырянъ. (Волог. Губ. Вѣд. 1856, № 41, и 42).

422. Сравненіе цѣвъ на пушныхъ звѣрей въ усть-сысольскомъ уѣздѣ нынѣшнихъ съ прежними. (Ж. Мин. Г. Им., ч. XLIII, 1852, стр. 12—13).

423. Сравнительная вѣдомость о привозѣ товаровъ въ 1832 и 1833 г.г. (на Ирбитскую и Ростовскую ярм. (Ж. Мин. Вн. Дѣлъ 1833, ч. 9, 276—278).

424. Статистическіе матеріалы (Олонеккая губернія) Вытегорскаго и Каргопольскаго уѣздовъ. (Олон. Губ. Вѣд. 1891, № 11, 19 и 20).

425. Статистическій отчетъ о Никольской ярмаркѣ, бывшей въ городѣ Пинежѣ съ 4—13 декабря 1890 года. (Арх. Губ. Вѣд. 1891, № 4).

426. Статистическія свѣдѣнія о Барнаульскомъ округѣ за 1882 г. (Том. Губ. Вѣд. 1883, № 18).

427. Статистическія свѣдѣнія по губерніямъ: Ярославской—1864 г., Тверской—1879—80 г., Новгородской 1865 г.

428. Степановъ. Енисейская губернія. I. (Спб. 1835 г.).

429. Степановъ П. Путевыя замѣтки, веденныя во время поѣздки лѣтомъ 1885 г. въ верховья рѣки Таргаса и Тары. (Зап. Зап. Сиб. О. И. Р. Г. О. 1886, стр. 1—24, кн. VIII, вып. I).

430. Стругосовъ. Охота въ до-петровской Руси. (Прир. и Ох. 1881, апр. и май).

431. Сусликовъ. Промыселъ. (Хозяинъ 1896, № 25, стр. 143).

432. Сухопутная торговля Россіи съ Китаемъ черезъ Кяхту въ 1886 году. (Сиб. Вѣстн. 1887, № 80).

433. С. Ч. Бѣлковязъ. (Изв. В. Сиб. О. И. Р. Г. О. т. XX, 1889, № 1).

434. Стъ Нижегородской ярмарки. (Ж. Имп. Общ. Ох. 1876, августъ).

435. Стѣворцевъ Н. А. Аркары (горные бараны). (Природа, кн. I, 1873, 144—245).

436. — Вертикальное и горизонтальное распространеніе Туркестанскихъ животныхъ. (Изв. Общ. Л. Ест. т. VIII, вып. 2).

437. — Путешествіе по Туркестанскому краю и изслѣдованіе горной страны Тянь-Шаня. (Сиб. 1873, стр. 128, 129, 144, 152, 153).

438. Строщевскій В. Л. Якуты. (Изд. II. Г. Общ. 1896, стр. 304—308).

439. С. Ю. Неземледѣльческіе промыслы въ Тункинскомъ краѣ. (Вост. Обзор. 1891, № 31—8, 9, 10. № 34—6, 7, 8).

440. Т. Еще причина уменьшенія дичи. (Ж. Охоты 1859, XII, 377—380).

441. Танфильевъ. Предѣлы лѣсовъ на югѣ Россіи. (Спб. 1894 г.).

442. Тарновскій Г. Бадхызъ и Пендѣ. (Турк. Вѣд. 1893, № 18).

443. Ташнентецъ. Кабанъ. (Русск. Охотн. 1890, № 15, 232—234).

444. Тимофѣевскій. Камчатка и ея жители (Морск. Сборн. 1886, № 8, 47—59).

445. Тихомировъ А. А. Замѣтки о бобрахъ юго-западной Россіи. (Изв. II. О. Л. Ест., Антр. и Этн. т. LXVI).

446. Томилинъ Л. Е. По поводу зайцеваго промысла. (Землед. Газ. 1891 № 21).

447. — Опять по поводу зайцевъ. (Земл. Газ. 1891, № 33).

448. Торговля мѣховыми товарами. (Вѣд. Спб. Гор. Полиц. 1872, № 61—67).

449. Торговля пушными товарами и участіе въ ней Казани. (Каз. Бирж. Лист. 1877, № 69).

450. Турнинъ Н. О необходимости учрежденія особаго отдѣленія, завѣдывающаго охотой, при Министерствѣ Земѣлдеція (Ох. Газ. 1893, № 24).

451. Туруханскій край и его судьба. (Вост. Обзор. 1887, № 4, 8—10).

452. Туркинъ. Законы объ охотѣ 453. — Законы объ охотѣ 3-го февраля 1892 года.

454. Тынинъ. Островъ Сахалинъ. (Вост. Обзор. 1894, № 102, 103).

455. Удорскій край. (Сѣверо-восточная часть Яренскаго Уѣзда Вологодской губерніи). (Ж. Имп. О. Ох. 1871, февр. стр. 71—77).

456. Уды для ловли звѣрей. (Оренб. Губ. Вѣд. 1845, № 2).

457. Указатель всероссийской промышленной и художественной выставки 1896 года въ Нижнемъ Новгородѣ. Отдѣлъ V. Охотничьи, рыболовные и пушные промыслы.
458. Устьсысольскіе крестьянскіе промыслы. (Ж. Имп. О. Ох. 1871, № 18, 145).
459. Ушновъ Л. Краткій обзоръ распространения и жизни глухаря и тетерева, и охота на нихъ въ окрестностяхъ Екатеринбургга. (Екатеринб. 1887 г.).
460. Ф. А. Городъ Глинскъ, Полтавской Губ. (Ох. Газ. 1888, № 19).
461. Федоровъ Е. и Ивановъ П. Свѣдѣнія о сѣверномъ Уралѣ. (Изв. И. Р. Г. О. т. XXII, 1886, стр. 255—298).
462. Федосинъ С. Изъ Севастополя. (Ох. Газ. 1888, № 1).
463. Филипповъ. Свѣдѣнія о куринныхъ птицахъ въ Семипалатинской области. (Пр. и Ох. 1878, VII 423—424).
464. Харузинъ А. Н. и Сатунинъ Н. А. Сообщение въ засѣданіи зоологическаго отдѣла Общества Любителей Естественнаго 12 октября 1887 г. о поѣздкѣ лѣтомъ 1887 года въ Киргизскую степь Внутренней Букеевской орды.
465. Хорошхинъ А. Очерки Семирѣчья. (Туркест. Вѣдом. 1875, № 23).
466. Ц. Изъ Гродненской губерніи. (Ох. Газ. 1888, № 5).
467. Чердынъ. (Ж. О. и Конноз. 1870, стр. 208).
468. Черепановъ В. Воспоминанія о ловлѣ звѣрей въ Сибири. (Внбл. для чтен. январь 1854, 55—58. Мартъ 65—99. Май 38).
469. Черкасовъ. Записки охотника Восточной Сибири.
470. Чернышевъ Валеріанъ. Собираніе гагачьяго пуха. (Промышленность 1862, ч. 8, кн. 18—19, стр. 204—205). 1889 г.
471. Чевский В. Охота на звѣрей въ Пудожскомъ уѣздѣ. (Олон. Губ. Вѣд. 1869, № 86).
472. Ш. А. С. Пушной промыселъ въ Приамурскомъ краѣ. (Вост. Обзоръ. 1889, № 36, 8, 9, № 37, 7, 8, 9).
473. Шавровъ Н. Н. Зоологическая замѣтка о фаунѣ Закавказья. (Сообщ. въ засѣд. Зоол. Отд. О. Л. Ест. 5 янв. 1882 г.).
474. Шведовъ Ив. Краткій очеркъ промысловой охоты въ Иркутскомъ округѣ. (Ж. И. О. Ох. 1876, IV, 33—43).
475. Швецовъ С. Очеркъ Сургутскаго края. (Зап. Зап. С. О. И. Р. Г. О. 1888, кн. X).
476. Ширинкинъ Н. По поводу охотничьихъ законовъ. (Туркест. Вѣд. 1890, № 10).
477. Шостановичъ. Промыслы Нарымскаго края. (Зап. Зап. Сиб. О. И. Р. Г. О. 1882, кн. IV).
478. Schrank. Reisen und Forschungen im Amur-Lande in den Jahren. 1854—56, Bd. I.
479. Шунгинская богоявленская ярмарка. (Памятн. кн. Олон. губ. 1865 г.).
480. Шунгинская богоявленская ярмарка въ 1869 г. (Памятн. кн. Олонеккая губ. 1868—69 гг.).
481. Шунгинская богоявленская ярмарка въ 1869 году. (Арх. Губ. Вѣд. 1869, № 13).
482. Щунинъ Н. Звѣринные промыслы въ восточной Сибири. (Ж. М. Вн. Дѣлъ 1847, ч. 19, 408—446).
483. — Ловля крупныхъ звѣрей въ восточной Сибири. (Тр. Имп. Вол. Эк. Общ. 1866, т. I, выш. IV и V).
484. — О звѣринныхъ промыслахъ по рѣкѣ Лепѣ. (Ж. М. Г. Им. 1841, ч. 3, 98—107).
485. — Промышленность пушнымъ товаромъ. (Промышленность 1862, 8; 1863, 10 и 11).
486. Эверсманъ Э. Естественная исторія Оренбургскаго края. Ч. II. (Казань, 1850 г.).
487. Энгельмейеръ А. Въ защиту мелкихъ хищниковъ. (Хозяинъ, 1894 № 38, 762—764).
488. Эрнъ А. Охота, какъ статья дохода. (Ж. И. О. Ох. 1875, июль 37—39).
489. Яблонскій. Очерки охоты въ Минусинскомъ округѣ Енисейской губерніи. (Прир. и Ох. 1891, кн. 7).
490. — Очерки охоты въ Минусинскомъ округѣ Енисейской губерніи. „Тайга“. (Прир. и Охот. 1891, кн. 12, 43—59).
491. Ядринцевъ Н. М. Свѣдѣнія о мараловодствѣ на Алтаѣ. Зап. Зап. С. О. И. Р. Г. О. кн. I, 1879.
492. Яновлевъ В. Замѣтка о кабанѣ Астраханской губерніи. Сборн. Природа 1876, т. I, стр. 73.
493. Ярмарка въ Киренскѣ, Иркутской губ. (Русск. Вѣстн. 1856, дек.).
494. Ярмарки въ Ачинскомъ селеніи Нерчинскаго округа въ 1858 году. (И. Г. В. № 21, 1859 г.).

**Алфавитный указатель ловушекъ, частей ихъ и способовъ  
добычи животныхъ.**

- Автоматическіе приборы—см. аппаратъ самолетный.  
айя 317.  
амбарная пасть 319.  
аппаратъ самодѣйствующій—см. аппаратъ самолетный.  
аппаратъ самолетный 17, 19, 120, **153**, 257, 300, 302, 307, 310, 314, 317, 321, 366, **412**.  
артелью охота 215, 247, 267, 277, 281, 283, 289, 297, 301, 305, 308, **311**, 314, 321, 363.  
Бахчи (подкарауливаніе) 132.  
башмакъ лисій **181** (рис. 31) 353, 360, 362, **415**.  
— оленій **195** (рис. 45).  
башмачекъ 365.  
безкормица (добыча животныхъ) 20, 369.  
безпомощныя животныя **144**, **150**, 368.  
берданка 119, 289.  
безъ собаки охота—см. охота безъ собаки.  
березовый вѣничекъ 173.  
берестяной пищикъ **136**, 363.  
беркутъ **123**, 257, 280, 283, 288, 289, 290, 354, 360.  
берлога 215, 227, 235, 256, 307, 314, 319, 354, 355.  
— охота съ заломомъ 307, 308, 314, 355.  
— охота со стягами 355.  
борзая **114**, **115**, 277.  
— горская **115**.  
— залегаетъ у тропы 281.  
— кавказская **115**.  
— киргизская **115**.  
— крымская **115**.  
— туркменская **115**.  
борзыми травля **115**, 271, 278—285, 290, 307, 353, 354, 356, 360, 364.  
браконьерство 265, 267.  
бревно давящее 174.  
бредень 362.  
бродячія собаки 385, 413, 414.  
бучь 206.  
бѣличья плашка **176** (рис. 25), 276, 299, **414**.  
Вабикъ **137**, 369, 567.  
— двойной **138** (рис. 3).  
вентерь **147** (рис. 7), 206, 278, 369, 549, 571.  
верблюдь (скрадываніе изъ за него) **144**, 289.  
веревка для выпугиванія дичи **149**.  
веревка съ сѣльями **161**.  
верховые загонщики **144**, 281, 314, 369.  
взводной клинъ 191.  
вздергивающаяся петля для зайца **165** (рис. 13).  
— для рябчика **165** (рис. 14) 366.  
вздергивающіеся силки **164**, 366.  
вилашка 172.  
винтовка **118**, 217, 256, 257, 311, 318, 319, 321, 364.  
— Бердана 119, 209, 565, 576.  
— Винчестера 119.  
— кремневая **118**, 119, 120, 226, 227, 314, 317, 321.  
— крупнокалиберная 247.  
— малопульная **118**, 247, 352, 365.  
— настороженная — см. настораживаніе ружей.  
— пистонная 119, **120**.  
— фитильная 119, 310.  
водка **208**.  
водопой 130, **132**, 191, 357, 363.  
— (засада) 130, **132**, 357, 363.  
волосяная петля **153**, 157, 162, 167, 319.  
волчій садокъ **199** (рис. 49).  
волчья западня **200**.



воротца засѣчныя 157.  
 выводки 252, 367.  
 выгонъ звѣря изъ убѣжища **148, 149**.  
 — огнемъ **149, 281, 282**.  
 выдры затопленіе **150, 362**.  
 выкапываніе изъ норъ **149, 281, 295, 299, 318, 353, 354, 360, 365, 370, 412, 415, 543, 545, 578, 581**.  
 — собакою **149**.  
 выкуриваніе 574.  
 выкуриваніе дымомъ **149, 153, 280, 281, 314, 353, 359, 360, 362**.  
 выливаніе изъ норъ **149, 365**.  
 выскорье 156.  
 выслѣживаніе по порошокъ **148**.  
 — по росѣ **148**.  
 — по снѣгу 355.  
 — по струйкѣ пара **148**.  
 вѣничекъ березовый или осиновый 173.  
 вѣтка ивовая 363.  
 — осинвая 172, 173, 175.  
 — таловая 172.  
 вѣшало **204**.  
 вяленая рыба 352.  
 Гайно 145.  
 глубокій снѣгъ 20, **125, 128, 226, 310, 357, 358, 414**.  
 глухаринный пружокъ **167**, (рис. 15).  
 глушеніе палкой—см. палка.  
 гнеть 183.  
 гнѣздо (избіеніе птицъ) 150, **414**.  
 — (подкарауливаніе) 130, **132**.  
 гололедица 309, 375, **414**.  
 голосомъ приманиваніе 134, **136, 138**.  
 гонбище 314, 358.  
 гончая 116, 566, 569.  
 гонъ животныхъ на охотника 144, 360.  
 гонъ звѣря по слѣду 115, 358.  
 гоньба звѣря по насту—см. настъ.  
 горностаѣ (ловушка) **201** (рис. 51).  
 — (плашка) **176** (рис. 26).  
 городьба **153, 154, 196, 307, 321, 322, 357, 412**.  
 горская борзая **115**.  
 гречишные снопы 135.  
 грядка (силокъ) **162** (рис. 10).  
 грядка (часть щемихи) **183** (34).  
 гуменце 163.  
 Давящее бревно 174.  
 давящіе приборы 153, **168, 414**.  
 давушка 155, **171, 227, 366, 367, 412**.  
 двойной вабикъ **138** (рис. 3).  
 добываніе—см. охота.  
 добываніе безпомощныхъ животныхъ 150, 368, **414**.  
 — во время половодья 278, 282, 299, 356, 362, 369, 413, 414.

— животныхъ живыми 153, **196, 308, 358, 364, 369, 370**.  
 — животныхъ ночью съ фонаремъ **151, 369, 378**.  
 — ленныхъ птицъ 20, **147, 150, 217, 267, 278, 279, 287, 299, 309, 314, 316, 317, 327, 367, 368, 412, 413, 414, 415**.  
 доска съ силками **161**.  
 дощечка опадная 181.  
 дробовикъ **119, 120, 121, 247**.  
 дробь 119, **121**.  
 дупло 149.  
 дымъ—см. выкуриваніе.  
 Ежъ (ловушка) **194** (рис. 43), 355, **415**.  
 ёзы 5.  
 естественное прикрытіе **129, 142, 365**.  
 Желѣзная кошка 188, 195.  
 желѣзо (капканъ) **186**.  
 жердка съ силкомъ **162** (рис. 10) 366.  
 животныя закальваются **125, 126, 134, 317**.  
 живыя животныя см. добываніе.  
 жимъ 182.  
 жниво 367.  
 жомъ 182, **184** (р. 35), 235, 355, **410, 415**.  
 Заваль 247.  
 завальни **170**.  
 заводъ 154, 360.  
 заганиваніе въ лодкѣ 124, **129, 368**.  
 — животныхъ до утомленія **124**.  
 — на ледъ 147, 282, 358, 363, **413, 414**.  
 — на лошади **124, 256, 277, 278, 280, 299, 314, 318, 353, 354, 364**.  
 — на лыжахъ **125, 319, 357, 361**.  
 загонъ **144, 281, 282, 312**.  
 — въ сѣти 278, 279, 367, 368, 369, **414**.  
 — линяющихъ птицъ 147, **414**.  
 — на лодкахъ 147, 368.  
 — съ собаками 147.  
 — обледенѣвшихъ птицъ **150, 271**.  
 — въ камышевыя загороди 575.  
 загонщики **144, 267, 360, 366**.  
 — верховые **144, 281, 314, 369**.  
 — въ экипажахъ **144**.  
 — пѣшіе **144, 281**.  
 загородка 147, **153, 162, 312, 367, 369**.  
 загородки съ самострѣлами 323.  
 — съ силками 369.  
 задержки 166.  
 закальваніе животнаго **125, 126, 134, 317**.  
 заломъ 307, 308, 314, 355.  
 заостренный камышь **147, 279, 363, 414**.

- западни 235, 289, 366.  
западня волчья 200.  
зароды съна 197.  
засада **129, 144, 145, 280, 364, 368.**  
— за естественнымъ прикрытиемъ **129.**  
— на солонцахъ 357.  
— у водопоя 357.  
засидки 356.  
засѣлка 147, **153, 154, 162, 191, 196, 312, 317, 319, 320, 321, 323, 357, 360, 412, 415.**  
засѣдки 549.  
засѣчныя воротца 157.  
за топленіе выдры **150, 362.**  
заячій кряжъ **175** (рис. 24).  
заячья пасть **172** (рис. 24).  
— петля **158, 353.**  
— петля вздергивающая **165** (рис. 13).  
звѣровая собака **116** (рис. 1).  
зелена 321.  
земляная ступа **203** (рис. 52А).  
— яма **198.**  
зерна 135.  
Ивовая вѣтка 363.  
игла 174, 183.  
избиваніе животныхъ въ половодѣе **114, 150, 369, 413.**  
— палками 126, **129, 148, 150, 152, 271, 279, 283, 288, 317, 327, 366, 368, 369, 370.**  
— на гнѣздѣ **150, 414.**  
избушка промысловая 352.  
известь негашеная 207.  
извлечение животныхъ изъ норы разщепленной палкой **149.**  
изгороди 247.  
икрюкъ **125, 354, 364.**  
искусственное прикрытіе **142, 364.**  
искусственный слѣдъ **157, 187.**  
искусственные солонцы **131, 358.**  
Кавказская борзая **115.**  
калина 135.  
камень на веревкѣ **149.**  
камышъ заостренный **147, 279, 363, 414.**  
камышъ (замаскированіе лодки) **142, 368.**  
канавка (силки для перепелокъ) **163, 369.**  
капканъ 18, **186, 217, 227, 239, 247, 251, 253, 256, 257, 267, 275, 278, 279, 280, 283, 284, 285, 288, 289, 296, 299, 300, 301, 305, 307, 312, 318, 322, 327, 352—365, 368, 370, 410, 415, 534, 543, 545, 551, 561, 562, 570, 576, 580.**  
— ножной **187** (рис. 37), 284.  
капканъ шейный 284.  
катушка **198, 354, 410, 415.**  
качели для ловли медвѣдя **195, 355, 415.**  
каюкъ 123.  
кичкеры 356.  
киргизская борзая **115.**  
кляди фальшивыя **201, 366, 367, 412.**  
кленъ **186.**  
кленцы 543.  
клинь взводной 191.  
клѣтушка 202, 205.  
кляпушокъ **167, 174, 175, 177, 180, 186, 193.**  
— подчичочный 181.  
кляпчикъ **167.**  
кляшцы 5, 156, **191, (р. 41), 226, 327, 353, 354, 356, 359, 360, 361.**  
ключъ 191.  
кобылка 142, **143, 275, 369, 557.**  
ковшъ **114, 201, 202, 205, 247, 302, 412.**  
козья пасть **353.**  
— петля **158.**  
колесо для медвѣдя **194.**  
колода 149, 152, 226, 353, 355, 361.  
— опадная 174.  
колодцы 257.  
колокольчки 152, 360.  
колпакъ **206** (рис. 55), 227, 366.  
коль подставной 174, 180.  
коля съ силками надъ водой **161.**  
конные загонщики **144, 281, 314, 369.**  
копые 122, 355.  
корзина 256, 257, 302, 366, **412, 414.**  
кормежка **130, 368.**  
коробъ 201, 202, **205** (рис. 54).  
корчага 314.  
костяная мушка 131.  
костяной пищикъ **137.**  
кость 138.  
кошка желѣзная 188, 195.  
кошъ 5, 201, 202, **205** (рис. 52Д).  
кремневая винтовка **118, 119, 120, 226, 227, 317, 321.**  
кречетъ **123, 280.**  
криковая птица 206, 369.  
— утка **139** (рис. 5).  
круговая утка **139** (рис. 5), 368.  
крымская борзая **115.**  
крытый кузовъ **205.**  
крючки рыболовные **195.**  
кряжъ 235, 314, 355, 356, 363, **415.**  
— медвѣжій **182** (рис. 32).  
— на зайца **175** (рис. 24).  
кузовъ 201, 202, **205, 227, 366, 367.**  
— крытый **205.**  
кулѣма **179, 296, 299, 314, 319, 353, 361.**

- кулёма на лисицу **200** (рис. 50).  
 кулёмка 179, 306, 307, 353, 354, 356, 359.  
 — на соболя **179** (рис. 29).  
 кунья ловушка **178** (рис. 28).  
 — плашка **177** (рис. 27).  
 куркавка **159** (рис. 8), 314, 353.  
 кучеляба 206, 279.  
 кучь **191**.  
 Лабазъ 129, **130**, 131, 135, 314, 355.  
 лазъ норы 157.  
 лайка **117**.  
 легавая собака 116.  
 ледъ (заганиваніе) 147, 282, 358, 363, **413, 414**.  
 ленныя птицы—см. линияющія птицы.  
 ливяющія птицы 20, **147, 150**, 217, 267, 278, 279, 299, 309, 314, 316, 317, 327, 367, 368, 412, **413, 415**, 539, 549, 560, 575, 576, 581.  
 липовый пруть 138.  
 лисій банмакъ **181** (рис. 31), 353, 360, 362, **415**.  
 — пестъ **179** (рис. 30), 353.  
 лисья кулема **200** (рис. 50).  
 — пасть **172** (рис. 20).  
 личное участіе человѣка на охотѣ **114**.  
 ловля—см. охота.  
 — неведомъ утокъ 287, 368.  
 — силками на мѣстахъ кормежки **161**.  
 — на привадѣ 161.  
 — на токовищахъ 161.  
 — собаками молодыхъ утятъ 251, 302, 368.  
 — шатромъ—см. шатерь.  
 ловчая птица 6, 7, **123**, 256, 275, 277, 278, 279, 280, 283, 285, 288, 289, 290, 353, 360, 363, 369, 555, 576.  
 ловчими птицами охота изъ подъ собакъ **123**.  
 ловушки—см. самодѣйствующіе аппараты.  
 ловушка для куницъ **178** (рис. 28).  
 — для росомахи **171** (рис. 19).  
 — на горпостая **201** (рис. 51).  
 — изъ льдины **182**, 359, 360.  
 лодка 123, 124, **129, 142**, 147, 352, 357, 368.  
 — заганиваніе 124, **129**, 368.  
 — загонъ линияющихъ птицъ 147, 368.  
 — замаскированная камышомъ 142, 368.  
 — какюкъ 123.  
 лошадь—см. заганиваніе.  
 лудевный способъ (ямы) 322.  
 лукъ 5, **122**, 185, 190, 299, 317, 318, 352, 353, 357, 361, 362, 368, 577.
- настороженный 296, 299, 305, 307, 325, 357, 361, 362.  
 — самострѣль 317.  
 — сторожевой 577.  
 лунныя ночи (охота) 150, 369.  
 лученіе тетеревей **151** (рис. 7), 366.  
 лыжи **125**, 319, 351, 357, 361.  
 льдина (ловушка) **182**, 359, 360.  
 Малопульная винтовка **118**, 247, 352, 365.  
 манокъ 17, **138**, 253, 353, 356, 361, 367, 369, 567.  
 матарапчи **151**.  
 матарапъ **151**.  
 мать **143**.  
 медвѣжій кряжъ **182** (рис. 32).  
 медвѣжье колесо **194**.  
 медвѣжьи качели **195**, 355, **415**.  
 — полати **194** (рис. 44).  
 — поножи **193**.  
 мережа 206, 362, 369.  
 мертвая петля **158**.  
 монгольская собака **117**.  
 морозъ послѣ оттепели 20, 150, 271, 282, 369, 375, 414.  
 морда 202, **204** (рис. 52 С.), 239, 362.  
 мотоузь **165** (рис. 13).  
 мотыль 174.  
 мотырь 170, 172, 174, 180.  
 мултукъ **119**.  
 мунгальская собака **117**.  
 муравьище 355.  
 мушка костяная 131.  
 мѣрникъ **191** (рис. 40).  
 мѣшкообразная сѣть 153.  
 Наволочная сѣть 152, 369, 414.  
 нагайка **125**.  
 нагонъ **144**, 145, 370 (см. облава).  
 — звѣря собакою на человѣка 115.  
 — на ловушку **146**.  
 — на охотника 144, 363, 369.  
 — съ объѣздомъ **145**, 369.  
 — на сѣти 357.  
 накидка **151** (рис. 7).  
 наметка **151** (рис. 7).  
 нарогонь 174.  
 настораживаніе луковъ 296, 299, 305, 317, 325, 357, 361, 362.  
 — ружей **189** (рис. 39), 190, 191, 288, 290, 299, 305, 322, 355, 361, 362, 365.  
 настороженное ружье 545.  
 насторожка **165** (рис. 13), 174, 175, 179, 180, 183.  
 настъ 20, **125, 126, 129**, 215, 217, 226, 235, 239, 247, 253, 267, 297, 299, 306, 308, 310, 312, 314, 319, 353, 357, 358, 361, **412, 414**, 541, 542, 544, 545, 547, 551, 577, 579, 580, 581.

- натуральный солонецъ 131.  
 несвоевременная охота 17, 239, 254, 274, 278, 288, 289, 290, 297, 302, 307, 312, 536, 547, 548, 550, 553, 555, 559.  
 неводъ 287, 360, 368.  
 неводомъ ловля утокъ 287, 368.  
 ножной калканъ 187 (рис. 37), 284.  
 ножныя ременные петли 158, 357.  
 нора (выкапываніе животныхъ) 149, 281, 295, 299, 318, 353, 354, 360, 365, 370, 412, 415.  
 — (выливаніе животныхъ) 149, 365.  
 — (извлеченіе животнаго палкой) 149.  
 — (лазъ) 157.  
 — (подкарауливаніе) 130, 132, 148, 149, 151, 191, 217, 362, 365, 366.  
 — (розыскиваніе собакой) 115, 362.  
 ночевки (подкарауливаніе) 130, 132, 368.  
 ночи лунныя 150, 369.  
 ночная ловля 150, 151, 257, 324, 360, 363, 366, 369, 378.  
 ночная охота съ собакой 324, 360.  
 — съ фонаремъ 150.  
 Облава 144, 280, 281, 353, 354, 355, 356, 358, 360, 363, 364, 534, — 536, 565.  
 — на гонбищъ 314.  
 — съ борзыми 360.  
 обледѣвшія птицы (загонъ) 150, 271.  
 обметъ 152, 153, 353, 414.  
 объездъ 141, 282, 369, 370.  
 — съ нагономъ на охотника 145, 369.  
 — съ попячиваніемъ 141, 369.  
 овсы (подкарауливаніе) 132, 235, 239, 355.  
 овсяные снопы 135, 136.  
 огнестрѣльное оружіе 5, 118.  
 огнестрѣльные припасы 120.  
 огонь (выгонъ звѣря) 149, 281, 282.  
 огородная пасть 173, 361.  
 огородъ 132, 356.  
 огороды 541.  
 ограда 319.  
 одиночная охота—см. охота въ одиночку.  
 ожеледь—см. морозъ послѣ оттепели.  
 озимъ 132, 356.  
 окармливаніе птицъ одурманивающими веществами 208.  
 оленій башмакъ 195, (рис. 45).  
 оленья петля на рогахъ 159, 367.  
 олово 138.  
 опадная дощечка 181.  
 — колода 174.  
 — льдина 360.  
 опадной отрубокъ 178.  
 осилокъ 152, 352.  
 осиновая вѣтка 172, 173, 175.  
 осиновый вѣничекъ 173.  
 острога 147, 362.  
 оськъ 155.  
 оружіе огнестрѣльное 5, 118.  
 — холодное 118.  
 отравы 206, 217, 239, 251, 253, 267, 275, 308, 312, 314, 318, 322, 353, 360, 365, 410, 534, 536, 544, 545, 565, 581.  
 отрубокъ опадной 178.  
 оттепель—см. морозъ послѣ оттепели.  
 очапockъ 204.  
 очепъ 165 (рис. 13).  
 очинки 166.  
 охота артелью—см. артельная охота.  
 — безъ собаки 124.  
 — въ лунныя ночи 150, 369.  
 — въ объездъ 141, 282, 369, 370.  
 — въ одиночку 218, 227, 239, 247, 267, 277, 281, 283, 287, 289, 290, 297, 301, 302, 306, 314, 321.  
 — изъ шалаша—см. шалашъ.  
 — загономъ 144, 281, 282, 312.  
 — на берлогѣ 215, 227, 235, 256, 307, 314, 319, 354, 355.  
 — на привадѣ 135, 367.  
 — со стягами 355.  
 — съ заломомъ 307, 314, 355.  
 — на выводки 252, 367.  
 — на гонбищъ 314, 358.  
 — на зеленяхъ 321.  
 — на крикъ зайца 139.  
 — на ленныхъ птицъ—см. ленныя птицы.  
 — на манокъ—см. манокъ.  
 — на овсахъ 132, 235, 239.  
 — на падали 109, 188, 191, 198, 235, 256, 288, 360.  
 — на перелетѣ 132, 368.  
 — на пикъ 17, 136, 137, 314, 358.  
 — на пискъ мышей 139.  
 — на ревъ 138, 357.  
 — на току 134, 142, 251, 282, 301, 306, 308, 314, 366, 367, 370.  
 — на трубу 138, 139, 321, 357, 358.  
 — на тягъ 134.  
 — на чучела—см. чучело.  
 — на солонцахъ 130, 131, 191, 278, 308, 314, 321, 324, 357, 358, 365.  
 — несвоевременная—см. несвоевременная охота.  
 — ночная 151, 257, 324, 360, 363, 366, 369, 378.

- охота ночью съ собакой 324, 360.  
 — съ фонаремъ 151, 369, 378.  
 — по глубокому снѣгу 20, 125, 128, 226, 310, 357, 358, 414.  
 — по насту—см. настъ.  
 — при личномъ участіи человѣка 114.  
 — при переправахъ черезъ рѣки 20, 133, 312, 319, 326, 357, 363, 414.  
 — соколиная 6, 257, 275, 277, 278, 279, 283, 285, 289, 290, 353, 360, 368, 369.  
 — съ борзыми—см. борзыми травля.  
 — съ кобылкой 142, 143, 275, 369.  
 — съ колокольникомъ 152, 360.  
 — съ ловчими птицами—см. ловчая птица.  
 — изъ подъ собакъ, 123.  
 — съ пищикомъ—см. пищикъ.  
 — съ плетушкой 368.  
 — съ поросенкомъ 136, 355.  
 — съ подхода 140, 366.  
 — съ подѣзда 140, 256, 366, 368.  
 — съ ружьемъ безъ собаки 124, 239, 247, 251, 267, 271, 275, 279, 285, 300, 305, 314, 364, 366, 534, 566.  
 — съ ружьемъ и собакой 218, 226, 227, 235, 239, 247, 251, 252, 255, 256, 271, 275, 279, 282, 300, 305, 352, 353, 357, 359, 361, 366.  
 — хищвическая — см. хищническая охота.  
 Падалъ 188, 191, 198, 199, 235, 256, 288, 360, 361.  
 падина 202.  
 палка расщепленная 149.  
 палки 126, 129, 147, 148, 150, 152, 271, 279, 283, 288, 317, 327, 366, 368, 369, 370.  
 — съ петлями 323, 366.  
 пальма 122.  
 паръ (выслѣживаніе по струйкѣ) 148.  
 пастушка на соболя 174 (рис. 23), 353, 356.  
 — (ямка) 199.  
 пасть 18, 154, 169, 171, 226, 311, 312, 314, 317, 318, 321, 327, 354, 355, 356, 358—367, 414, 415, 548, 564.  
 — амбарная 319.  
 — козья 353.  
 — на зайца 172 (рис. 21).  
 — на лисицу 172 (рис. 20).  
 — на песца 173.  
 — огородная 173, 361.  
 — поѣдная 173 (рис. 22), 358.  
 пасущееся животное (подпалзываніе). 142.  
 пенъковая петля 157.  
 перевѣсъ 5, 133, 295, 299, 368, 414.  
 перевѣсная сѣть 151.  
 перекочевка животныхъ 20.  
 перелетъ 132, 368.  
 переносная ступа 204 (рис. 52 В).  
 перо гусиное 138.  
 пестъ на лисицу 179 (рис. 30), 353.  
 песцовая пасть 172 (рис. 21).  
 петли 18, 153, 154, 156, 251, 253, 255, 256, 267, 295, 299, 300, 301, 302, 307, 308, 311, 314, 317, 318, 320, 322, 352, 355, 356, 359, 362, 364, 365, 412, 414, 543, 545, 558, 559, 561, 567, 573, 577.  
 — вздергивающая заячья 165 (рис. 13).  
 — для рябчика 165 (рис. 14), 366.  
 — волосяная 153, 157, 162, 167, 319.  
 — заячья 158, 353.  
 — козья 158.  
 — мертвая 158.  
 — на палкѣ 323, 366.  
 — ножная ременная 158, 357.  
 — оленья на рогахъ 159, 367.  
 — пенъковая 157.  
 — проволочная 157, 247.  
 — съ чурбаномъ 158, 355, 415.  
 пимены 175 (рис. 24).  
 пикъ 17, 136, 137, 314, 358.  
 пискъ 139.  
 пистонная винтовка 119, 120.  
 пистонное ружье 118, 239.  
 пистоны 118, 120, 121.  
 пищикъ 136, 137 (рис. 2—3), 138, 226, 251, 255, 363, 366, 414, 558.  
 пищаль фитильная 119.  
 нищикъ берестяной 136, 363.  
 — костяной 137.  
 пленки 121, 161, 287, 296, 299, 301, 302, 306, 368.  
 плашка 176, 235, 239, 306, 308, 311, 313, 314, 352, 353, 359, 366.  
 — на бѣлку 176 (рис. 25), 296, 299, 414.  
 — на горностаю 176 (рис. 26).  
 — на куницу 177 (рис. 27).  
 плетень 154.  
 плетушка на голову 143, 368.  
 — для фазана 163 (рис. 12).  
 побивка 177, 183.  
 поволоченокъ 163.  
 повѣтъ 198.  
 погонки 147, 357, 413.  
 подземная яма 198.  
 подкарауливаніе животныхъ 129.  
 — въ огородѣ 132, 356.

- подкарауливаніе животн. въ мѣстахъ  
сборищъ въ брачный періодъ  
жизни 130.
- въ мѣстѣ почевки 130, 132, 368.
  - на бахчахъ 132.
  - на гнѣздѣхъ 130, 132.
  - на мѣстѣхъ кормежки 130, 368.
  - на овсахъ 132, 355.
  - на озими 132, 356.
  - на падали 361.
  - на поляхъ 132.
  - на пути слѣдованія 130, 132.
  - на тропахъ—см. тропа.
  - по ночамъ 363.
  - при переправахъ черезъ рѣки  
20, 133, 312, 319, 326, 357,  
368, 414.
  - у водопоя 130, 132, 357, 363.
  - у норы 130, 132, 148, 149, 151,  
191, 217, 362, 365, 366.
  - у польныи 362.
- подкуриваніе 365.
- подназывать 140, 363, 370.
- къ пасущимся животнымъ 142.
  - на солнопекахъ 142.
  - со щитомъ 142.
  - съ кобылкой 142.
  - съ телѣжкой 142.
- подражаніе голосу самки 138, 369.
- реву самца 138.
  - хлопанью крыльевъ 138.
  - чуфыканью 138.
- подрѣзъ 193, 299.
- подставной коль 174, 180.
- подставки 119.
- подсѣлки 299, 355.
- подсѣлки 577.
- подходить 140, 366, 566.
- за естественнымъ прикрытіемъ  
— см. естественное прикрытіе.
  - за искусственнымъ прикрытіемъ—  
см. искусств. прикрытіе.
  - къ токующему глухарю 142.
- подчиночный кляпунокъ 181.
- подѣздъ 140, 142, 256, 366, 368.
- на лодкѣ 142.
- палаты на медвѣда 194 (рис. 44), 415.
- половодье (истребленіе животныхъ)  
150, 278, 282, 299, 356, 362,  
369, 413, 414.
- польныя (подкарауливаніе) 362.
- пометь 206.
- поножи 161, 355, 366, 368, 369.
- на медвѣда 193.
- попружки 166, 253, 560.
- попичиваніе 141, 369.
- порогъ 174, 179.
- поросенокъ 136, 355.
- порохъ, 118, 120, 121.
- пороша 148, 278, 353, 356, 369.
- порхалище 163.
- поѣдная пасть 173 (рис. 22), 358.
- поѣдь 173.
- преграда 154.
- престѣдованіе звѣря по слѣду 115,  
358.
- приборы автоматическіе—см. автома-  
тические приборы.
- давящіе 153, 168, 414.
  - для ловли 153, 196.
  - ранящіе 153, 189.
  - убивающіе 153, 189.
  - ущемляющіе 153, 182.
- привада 135, 367.
- прикрытіе 142, 364, 365.
- приманиваніе—см. приманка.
- приманка виноградныи выжимки 163.
- вяленая рыба 352.
  - вѣточка ивовая 363.
  - голось 134, 136, 138.
  - зародь (сѣно) 197.
  - зернами зимою 135.
  - пища 134.
  - рыба сушеная 353.
  - рябчикъ 353.
  - снопы 135.
  - чучела 140.
  - ягоды 135.
- припасы огнестрѣльные 120.
- присада 145.
- проволочная петля 157, 247.
- промысловая избушка 352.
- собака 116, 118.
- пружки 166, 278, 296, 366, 367.
- на глухаря 167 (рис. 15).
  - на рябчика и тетерева 167  
(рис. 16).
- пруть 138, 153.
- птичьи силки 160.
- птица криковая 206, 369.
- линяющая—см. ленныя птицы.
  - ловчая—см. ловчая птица.
  - обледепѣвшая (загонъ) 150, 271.
- пули 119.
- путикъ 18, 153, 155, 156, 218.
- путо 152, 414, 355.
- пучки заостренного камыша 147, 279,  
363, 414.
- пѣшіе загонщики 144, 281.
- пшеничные снопы 135.
- Ранящіе приборы 153, 189.
- распорка 122, 195.
- ущемляющая 182, 352.
- расщепленная палка 149.
- ревъ 138, 357, 566.
- ременная ножная петля 158, 367.
- рогатна 5, 122, 235, 239.
- рожни 195.
- розонъ 354, 415.
- розливъ рѣкъ 20.

роса (выслѣживаніе) **148**.  
 ромжа 174.  
 россомашья ловушка **171** (рис. 19).  
 ружейная охота безъ собаки см.  
 охота съ ружьемъ.  
 — съ собакой.  
 ружье 18, **118**, 119, 189 (рис. 39), 217,  
 226, 283, 288, 290, 295, 299,  
 301, 305, 306, 313, 314, 317,  
 322, 325, 327, 353, 354, 355,  
 361, 362, 365.  
 — настороженное **189** (рис. 39),  
 288, 290, 299, 301, 305, 322,  
 355, 361, 362, 365.  
 — пистонное 118, 239.  
 — фитильное 119.  
 рыболовные крючки **195**.  
 рябина 135, **156**, 162.  
 рябчикъ (пружокъ) **163** (рис. 16).  
 — (петля вздергивающая) **165**  
 (рис. 14).  
 Садокъ 202, 204, (рис. 53), 354, 415.  
 садокъ волчій 199 (рис. 49).  
 саипъ 153, 353  
 сакъ 226, 369, 414.  
 — филейный 151.  
 самодѣйствующій аппаратъ—см. ап-  
 паратъ самодѣйствующій.  
 самолетный аппаратъ 19, 120, **153**,  
 257, 300, 302, 307, 310, 314,  
 317, 321, 366, **412**, 543, 581.  
 самолетъ для мелкихъ хищниковъ  
 196 (рис. 49).  
 самострѣлъ 154, **189** (рис. 39), **190**,  
 (рис. 40), 317, 327, 353, 354,  
 355, 356, 361, 363, 365, **415**,  
 545.  
 — въ загородкѣ 323.  
 — въ оградахъ 319, 323.  
 сборище 130.  
 сборъ птичьихъ яицъ 217, 226, 257,  
 269, 270, 277, 279, 295, 296,  
 302, 307, 330, 350, 371, **376**,  
**381**, **382**, **383**, **384**, **385**, **412**,  
**415**, **470**, **519**.  
 свинець 119, **120**.  
 свинцовый прутикъ 119.  
 сжимъ на сохатаго **192** (рис. 42).  
 сидьба 129, **130**, **131**.  
 силки 18, 153, 154, 157, 161, 217, 226,  
 227, 239, 252, 256, 257, 275,  
 288, 289, 290, 299, 302, 305,  
 307, 362, 366, 367, 520, 534,  
 543, 548, 549, 551, 558, 559,  
 562, 564, 571, 576.  
 — вздергивающіе **164**, 366.  
 — вздергивающіе на рябчика  
**165** (рис. 14), 366.  
 — въ загородкѣ 369.

силки въ канавкахъ для перепелокъ  
**163**, 369.  
 — въ проходахъ въ камышахъ  
 161.  
 — для горностая **160** (рис. 9).  
 — для птицъ **160**.  
 — для фазана **163** (рис. 12).  
 — на веревкѣ **161**.  
 — на доскѣ **161**.  
 — надъ водой **161**.  
 — на жордкѣ **162** (рис. 10), 366.  
 — землѣ **162** (рис. 11), 366.  
 — мѣстахъ кормежки **161**.  
 — привадѣ **161**.  
 — токахъ **161**, 368.  
 сильцы 5.  
 скрадываніе **140**, 357, 364.  
 — верхомъ **140**.  
 — въ экипажѣ **140**.  
 — за домашнимъ животнымъ 323,  
 — изъ за верблюда **144**, 289.  
 — изъ за искусственнаго прикры-  
 тія **142**, 363.  
 — лошади **144**.  
 — сѣвернаго оленя **144**.  
 — на виду у животнаго **141**.  
 — на лодкѣ **140**, 357.  
 — лошади **140**.  
 — муравьицахъ 355.  
 — солнопекахъ 355.  
 — ягодникахъ 355.  
 слопецъ на глухаря **170** (рис. 18).  
 — на зайца **169** (рис. 17).  
 слопцы 18, 155, **169**, 217, 226, 227,  
 253, 257, 296, 299, 300, 301, 302,  
 305—307, 314, 353, 356, 359,  
 366, 367, **412**, **414**, 551, 577.  
 слѣдованіе животныхъ **130**, **132**.  
 слѣдъ (гонъ звѣря) **115**, 358.  
 — искусственный **157**, 187.  
 снопы **135**.  
 — гречишные **135**.  
 — овсянные **135**, 136.  
 — пшеничные **135**.  
 снѣгъ (выслѣживаніе) 355.  
 — (глубокій), см. глубокий снѣгъ.  
 — (загонъ) 576.  
 собака 114, 351, 358, 359, 361, 362,  
 368.  
 — борзая 114, 271, 277, 278, 279—  
 285, 290, 307, 353, 354, 356,  
 360, 364.  
 — бродячая 385, **413**, **414**.  
 — выгоняетъ животное **115**.  
 — выкапываетъ изъ норы **149**.  
 — догоняетъ 114.  
 — задерживаетъ зубами 114, 324.  
 — загоняетъ 147, 115.  
 — звѣровая **116** (рис. 1).  
 — ловить 114, 359.

- собака ловить молодых животн. и птиц 251, 302, 368.  
— монгольская 117.  
— мунгальская 117.  
— нагоняет звѣря на охотника 115, 117.  
— отвлекает на себя вниманіе звѣря 115.  
— промысловая 116 (рис. 1). 118.  
— розыскивает пору 115.  
— розыскивает убитую дичь 116.  
— хватается зубами 114, 324.
- соболья кулёмка 179 (рис. 29).  
сокола мелкие 123.  
солнопеки 130, 131, 142.  
солома 135.  
солонецъ (засада) 357.  
— искусственный 131, 358.  
— натуральный 131.  
солонцы 130, 131, 191, 278, 308, 314, 321, 324, 357, 358, 365.  
солянка 131.  
сошки 119.  
сохсо 317.  
спаиваніе медвѣдей водкой 208.  
спускъ 174.  
срубъ 202.  
станокъ 247.  
сторожокъ 172, 176, 177, 181.  
стрихнинъ 206, 239, 280, 282, 305, 314, 402, 534, 536, 541, 544.  
стрѣла 2, 5, 18, 122, 317, 355, 368.  
— тупая 122.  
— четырехконечная 316.  
ступльчикъ 160, 359.  
ступа 201, 226, 314, 412, 414.  
— земляная 203 (рис. 52, А).  
— переносная 204 (рис. 52, В).  
стягъ (охота на берлогѣ) 355.  
сулема 206, 318, 402.  
сѣть 5, 133, 134, 135, 136, 138, 146, 147, 217, 253, 267, 275, 278, 279, 286, 289, 290, 299, 301, 302, 305, 307, 353, 359, 362, 363, 367, 368, 369, 413, 414, 548, 549, 557, 562, 566, 570, 575, 578, 581.  
сѣть (загонъ) 278, 279, 367, 368, 369, 414.  
— мѣшкообразная 153.  
— наволочная 152, 369, 414.  
— перевѣсная 151.  
— съ колокольчиками 152.  
— трепловая 151.  
— филейная 289.
- Тазый 115.  
таловая вѣточка 172.  
тайный промыселъ 265.  
телѣжка 132, 142, 365.  
тенета 5, 146, 256, 257, 278, 302, 353, 354, 356, 358, 414, 543, 545.  
тетерева лученіе 151 (рис. 7), 366.  
тетеревиный пружокъ 167 (рис. 16).  
тетива 185, 190.  
тирасъ 152.  
тиргень 317.  
токъ 134, 142, 251, 282, 301, 306, 308, 314, 366, 367, 370, 543, 544, 548, 558, 567, 570, 573, 581.  
томара 122, 296, 352, 353.  
топоръ 5, 122, 153.  
точокъ 154, 163.  
травля борзыми 115, 271, 278, 279, 280, 283, 284, 285, 290, 307, 353, 354, 356, 360, 364.  
— борзыми въ наѣздку 281, 356, 360.  
— подлинн 413.  
— собаками 362.  
трепловая сѣть 151.  
тропа 134, 145, 146, 155, 157, 165, 191, 193, 196, 207, 281, 290, 317, 353, 357, 362, 363, 364.  
тропникъ 146, 257, 301, 356.  
труба 138, 139, 321, 357, 358.  
тульскій дробовикъ 119, 120.  
тупая стрѣла 122.  
турбакча 203,  
туркменская борзая 115.  
тынокъ 202.  
тяга 134, 543, 544, 554, 558.  
Убивающіе приборы 153, 189.  
убѣжище (выгонъ звѣря) 148, 149.  
удавки 256.  
удочки 195.  
удушеніе 157.  
умерщвляетъ собака 114.  
утка криковая 139 (рис. 5).  
утка круговая 139 (рис. 5), 368.  
утомленіе (заганив. жив.) 124.  
ущемляющіе приборы 153, 182.  
Фазанья плегушка 163 (рис. 12).  
факелы 151, 257.  
фальшивыя клады 201, 366, 367, 412.  
филейная сѣть 289.  
филейный сакъ 151.  
фитильная винтовка 310.  
фитильная пицаль 119.  
фитильное ружье 119.  
фонарь 150, 151, 369, 378.  
Хворость 154.  
хищническая охота 215, 239, 252, 254, 257, 262, 264, 270, 274, 278, 288, 290, 297, 300, 302, 307, 312, 317, 360, 549, 550, 557, 577, 579, 580.  
хлопцы 255.  
холодное оружіе 118.  
Чарымъ 297, 308.



- челибуха 206, **207**, 305.  
 черкань **185** (рис. 36), 235, 296, 299, 306, 308, 318, 327, 352, 353, 359, 360, 365, 366.  
 чишки 166.  
 чурбанъ на медвѣдя **194**, 355, **415**, **158**.  
 чучело **140**, **145**, 251, 253, 257, 366, 368, 564, 566.  
 Шалашъ 129, **130**, **134**, 136, **145**, 252, 256, 367, 368, 370, 573.  
 шатеръ **135**, 247, 257, 301, 302, 308, 312, 366, 367, 369, **412**, **414**, 570, 571.  
 шейный капканъ 284.  
 Цемиха 182, **183** (рис. 33 и 34), 235, **415**.  
 шить **142**, **143**, 278, 282, 289, 359, 360, 576.  
 — изъ полотна **143**.  
 — изъ степныхъ травъ **143**.  
 Ягодникъ 155, 161, 355.  
 ягоды 135.
- яйца птичьи (сборъ) 217, 226, 257, 269, 270, 277, 279, 296, 302, 307, 330, 350, 371, **376**, **381**, **382**, **383**, **384**, 385, 412, **415**, **470**, 519, 539, 543—555, 547, 548, 550, 551, 555, 560, 567, 574, 576—578, 581.  
 яма 18, 154, **196**, **197**, 247, 257, 275, 280, 297, 299, 312, 314, 317, 321, 322, 353, 354, 355, 356, 357, 358, 361, 363, 365, 368, 369, 410, 412, 414, 415, 543, 545, 579.  
 — верховая **197**.  
 — засада **129**.  
 — земляная **198**.  
 — изъ льдинъ **198** (рис. 43), 360  
 — подземаыя **198**.  
 — со шитомъ **198** (рис. 47).  
 — съ коломъ **197**, **410**.  
 — въ огородахъ 541.  
 ястребъ перепелятникъ **123**.  
 — тетеревятникъ **123**.

### Алфавитный указатель русскихъ названій животныхъ.

- Азиатскій бекасъ 106.  
 анстовыя 43.  
 ансты 43, **463**.  
 аксисъ 14, 42, **84**, 324, 349, 374, **391**.  
 алладжа—барсъ 47.  
 алтайская горная индѣйка 31, 43, 307.  
 амурскій енотъ 41, **64**, 324.  
 амурская кошка 40, **48**.  
 ангорская коза 501.  
 анжиганъ 136, 137.  
 антилопа 47, 48, 143, 145.  
 — зобастая **82**.  
 — кудрявая 40, 42, **82**.  
 араратскій каменный баранъ 42, **79**.  
 аргали 31, 42, 79.  
 аркаръ 42, 47, **78**.  
 архаръ 31, 42, 308, 576.  
 Базаръ птичій 27.  
 байбакъ 35, 38, 41, **70**.  
 баклавъ 28, 38, 43, 277, 350, 377, 425.  
 баранъ 142, 501.  
 — горный 32, 59, 364, 540.  
 — дикій 284.  
 — каменный 14, 31, 42, 157, 283, 285, 292, 307, 319, 326, 328, 349, **405**, 465.  
 — каменный Араратскій 42, **79**.  
 барсукъ 9, 30, 32, 39, 41, 46, 54, 58, 132, 149, 157, 245, 251, 255, 267, 280, 286, 287, 289, 301 306, 320, 321, 325, 349, **362** **390**, **405**, 419, 425, **442**, 551 571.  
 барсъ 31, 39, 40, **47**, 283, 289, 290, 292, 323, 325, 349, 361, 391, 394, 467.  
 безкрылая гагарка 13.  
 бекасъ 31, 35, 43, **106**, **107**, 227, 239, 250, 251, 255, 350, 368, **386**, **406**, 421, 559, 561, 578.  
 — Азиатскій **106**.  
 березовикъ **93**.  
 беркутъ **123**.  
 бизонъ 4, 13.  
 благородный олень 30, 32, 42, **82**, **84**, 138, 349, 357, **405**.  
 бобръ 3, 4, 5, 7, 9, 12, 29, 31, 41, 72, 144, 186, 245, 246, 269, 349, 362, **374**, **391**, **405**, **460**, 466, 467, 501, 552, 560.  
 — морской 329.  
 болотная рысь 38, 40, 46, 288, **301**, 361.  
 борзая горская **115**.  
 — кавказская **115**.  
 — киргизская **115**.

- борзая крымская 115.  
 — туркменская 115.  
 буйволъ 4.  
 бульдерюкъ 38, 43, 102.  
 бурундукъ 29, 30, 32, 34, 41, 53, 69,  
 153, 295, 349, 365, 366.  
 бурый медвѣдь 27, 30, 39, 41, 64, 295,  
 349.  
 бѣлая куропатка 27, 31, 43, 53, 57,  
 61, 97, 136, 138, 147, 155, 157,  
 161, 163, 206, 215, 216, 218,  
 227, 245, 246, 253, 257, 280,  
 282, 286, 287, 300, 302, 309,  
 319, 327, 329, 350, 366, 367,  
 379, 386, 387, 406, 414, 421,  
 423, 558, 561, 562, 567.  
 бѣгунъ 104.  
 бѣлая лисица 60.  
 — цапля 277, 279, 461.  
 бѣличья 41.  
 бѣлка 3, 8, 9, 15, 29, 30, 32, 34, 39, 41,  
 53, 54, 67, 118, 128, 153, 176,  
 182, 215, 216, 218, 226, 227,  
 235, 239, 240, 245, 246, 247,  
 251, 252, 253, 254, 255, 256,  
 287, 295, 296, 297, 298, 299,  
 301, 304, 305, 306, 308, 309,  
 310, 311, 313, 314, 317, 318,  
 320, 321, 322, 323, 325, 326,  
 327, 330, 349, 350, 351, 352,  
 355, 356, 388, 390, 405, 417,  
 429, 453, 454, 455, 456, 457,  
 499, 500, 548, 552, 554, 558,  
 567, 581.  
 — Кавказская 39, 67.  
 бѣлодушка 31, 41, 48, 49, 52, 53, 349,  
 359.  
 — (лисица) 60.  
 бѣлолобая казарка 110.  
 бѣлый медвѣдь 28, 41, 65, 217, 218,  
 295, 327, 349, 355.  
 — песецъ 61.  
 — тетеревъ 97.  
 бѣлякъ 27, 31, 34, 42, 74, 131, 257,  
 265, 301, 349, 355, 356, 387,  
 391, 423.  
 Вальдшнепъ 31, 35, 42, 105, 107, 134,  
 255, 271, 274, 350, 368, 406,  
 421, 533, 543, 544, 554, 558,  
 566.  
 векша 67.  
 вебрь 4, 5, 12.  
 верблюдь 144, 289.  
 веслоногія 43.  
 вихляй 43, 104.  
 водяная крыса 318, 319, 417.  
 волкъ 3, 4, 9, 27, 31, 34, 35, 37, 38, 39,  
 41, 57, 58, 59, 64, 75, 104, 115,  
 117, 123, 125, 127, 134, 144,  
 146, 173, 186, 187, 188, 191,  
 196, 197, 199, 206, 216, 217,  
 218, 226, 227, 239, 245, 246,  
 251, 252, 253, 254, 255, 256,  
 257, 267, 269, 270, 271, 274,  
 275, 277, 278, 279, 280, 281,  
 283, 284, 285, 286, 287, 288,  
 289, 290, 292, 295, 298, 301,  
 302, 306, 308, 309, 312, 313,  
 318, 320, 321, 322, 323, 325,  
 326, 349, 350, 354, 389, 391,  
 392, 394, 395, 396, 397, 398,  
 402, 410, 415, 419, 444, 501,  
 522, 534, 540, 544, 547, 552,  
 559, 562, 567, 572, 580.  
 волкъ горный 31, 41, 59.  
 — красный 41.  
 воробей 380, 421, 463.  
 воробьиныя 44.  
 ворона 380.  
 воронъ 75.  
 выдра 4, 29, 31, 35, 57, 147, 150, 186,  
 196, 216, 218, 226, 227, 239,  
 246, 247, 251, 253, 288, 290,  
 295, 298, 300, 304, 305, 306,  
 308, 313, 314, 323, 325, 326,  
 330, 349, 362, 388, 390, 415,  
 440, 501, 578, 580.  
 выхухоль 35, 41, 66, 147, 157, 265, 349,  
 362, 460.  
 въюрокъ 44, 407.  
 Гавка 27.  
 гага 27, 28, 43, 109, 216, 217, 350,  
 376, 382, 383, 463, 547.  
 — гребенушка 109.  
 — сибирская 109.  
 гагара 27, 28, 42, 161, 277, 287, 301,  
 302, 350, 376, 461.  
 гагарка 42, 378.  
 — безкрылая 13.  
 галка 380.  
 гаршнепъ 31, 43, 106, 107, 227, 368.  
 гепардь 37, 40, 48, 283, 419.  
 гиена 283.  
 глухарка 128, 143.  
 глухарь 14, 34, 35, 43, 53, 55, 95, 132,  
 136, 140, 142, 155, 156, 161,  
 163, 166, 199, 201, 204, 215,  
 216, 218, 227, 239, 245, 246,  
 251, 252, 253, 254, 255, 256,  
 267, 268, 270, 280, 295, 296,  
 298, 301, 304, 306, 308, 309,  
 312, 314, 316, 319, 320, 323,  
 329, 350, 366, 367, 378, 386,  
 405, 415, 421, 422, 543—545,  
 547, 548, 551—553, 558—560,  
 562, 564, 566, 568, 572, 573,  
 575, 578.  
 — каменный 96, 319, 320.  
 голенастыя 42, 103.  
 голубиныя 43.

голубой песецъ 61.  
 голубь 7, 43, 46, **380**.  
 гончая собака 116.  
 горная индѣйка **100**, 275, 307, 308, **406**.  
 — индѣйка алтайская 31, 43, 307.  
 — индѣйка кавказская 39, 43.  
 — курочка 43, **99**, 273, 285.  
 горный баранъ 32, 59, 364.  
 — волкъ 31, 41, **59**, **391**.  
 — дупель **106**.  
 — козелъ **82**, 225, 307.  
 горностаѣ 3, 9, 18, 27, 31, 34, 35, 37,  
 39, 41, **55**, 75, 122, 123, 152,  
 156, **160**, **176**, 177, 182, **185**,  
**201**, 216, 218, 227, 239, 245,  
 246, 253, 256, 257, 280, 289,  
 295, 296, 298, 301, 302, 304,  
 305, 306, 313, 317, 318, 320,  
 326, 327, 328, 349, **359**, 388,  
 416, 417, **438**.  
 горская борзая **115**.  
 горы птичьи 28.  
 гребенушка **109**.  
 грызуны 41, 56, 63, 67.  
 гуменикъ **110**.  
 гусь 4, 7, 9, 20, 27, 38, 43, **109**, **110**,  
 121, 122, **130**, 132, 133, 140,  
 142, 147, 150, 161, 186, 216,  
 217, 226, 227, 245, 246, 247,  
 251, 255, 256, 257, 267, 270,  
 271, 276, 277, 278, 279, 280,  
 283, 284, 286, 287, 289, 290,  
 295, 298, 299, 301, 302, 304,  
 306, 309, 314, 316, 317, 320,  
 323, 327, 350, 368, **376**, **377**,  
**383**, **384**, 390, **406**, **412**, 415,  
 421, **463**, 533, 543, 544, 547,  
 549, 555, 568, 577.  
 — дикий **110**, 123.  
 — сѣрый **110**.  
 Двувѣтный сурокъ 41.  
 дергачъ 43.  
 джейранъ 14, 38, 39, 42, **81**, 125, 145,  
 148, 273, 276, 283, 284, 285,  
 286, 288, 349, **364**, 540, 555,  
 557.  
 джекъ 43, **104**.  
 джигетай 42, **76**, 320.  
 джунль-барсъ 40, **46**.  
 дзеренъ 42, **82**, 125, 133, 145, 320, 349.  
 дикая коза—см. косуля.  
 дикая кошка 30, 39, 40, **45**, 46, 284,  
**361**.  
 дикий баранъ 284.  
 дикий гусь **110**, 123.  
 дикий козелъ—см. косуля.  
 дикобразъ 38, 41, **74**, 283, 366.  
 длиннокрылыя 42.  
 длиннохвостая кошка 37, 40, **48**, 288,  
**361**.

длиннохвостый сурокъ 41.  
 домашняя кошка 46, 419.  
 дошлый (песецъ) **62**.  
 дроздь 43, 421.  
 дрофа 15, 20, 35, 38, 39, 43, **103**, 115,  
 123, 144, 145, 150, 186, 246,  
 256, 265, 271, 272, 273, 274,  
 276, 277, 280, 282, 283, 285,  
 287, 350, **369**, **375**, **406**, 538,  
 571, 577.  
 дрофа красотка 38, 43, **104**.  
 дупель 31, 35, 43, **106**, **107**, **134**, 152,  
 227, 239, 250, 251, 257, 350,  
 368, **406**, 421, **463**, 559, 561,  
 578.  
 — горный **106**.  
 — лѣсной **106**.  
 дятель 43, **379**, **463**.  
 Еврашка 318.  
 европейская косуля 349.  
 енотовидная собака 32, 40, 41, 54, **64**,  
 324, 349, **360**, 417, **453**.  
 еноть амурскій 41, **64**, 324, 325.  
 — уссурийскій 40.  
 Жаворонокъ 9.  
 желтый сусликъ 35, 38, 41, 71.  
 журавль 4, 7, 9, 43, 283, 287, 301, 350,  
**386**.  
 Заяцъ 3, 9, 15, 31, 34, 35, 38, 39, 42,  
 46, 53, 55, 63, **74**, **75**, 76, 115,  
 123, 131, 132, 138, 144, 146,  
 148, 150, 151, 154, 157, 171,  
 175, 179, 186, 191, 215, 216,  
 218, 226, 227, 239, 245, 246,  
 247, 251, 252, 253, 254, 255,  
 256, 257, 267, 268, 269, 270,  
 271, 274, 275, 277, 280, 282,  
 283, 284, 285, 287, 289, 292,  
 295, 296, 297, 298, 299, 300,  
 301, 302, 304, 305, 306, 308,  
 309, 310, 313, 314, 317, 322,  
 327, 328, 330, 349, 355, 356,  
 387, 389, 390, 391, 405, 417,  
 418, 419, 420, 423, **458**, 501,  
 511, 512, 533—535, 544, 545,  
 549—553, 555, 558, 561, 562,  
 565, 566, 571, 574, 576.  
 — бѣлякъ **74**, 131, 257, 265, 301,  
 349, **355**, 387, 391, 423.  
 — лемановъ 38, **76**.  
 — русакъ 15, 31, 34, 35, 38, 39, 42,  
**75**, 271, 349, **356**, **391**, 423.  
 звѣровая собака **116** (рис. 1).  
 звѣрь **83**.  
 зобастая антилопа **82**.  
 зубрь 13, 29, 42, **80**, **391**.  
 зуекъ 316, 320.  
 зябликъ 44.  
 Ибисъ 43, 350.  
 иволга 44, 379, **407**.

- изюбрь 42, **82**, 131, 320, 321, 322, 323, 324, **428**, 544, 545, 579, 581.
- индѣйка горная 100, 275, 307, 308, **406**.
- горная алтайская 31, 43, 307.
- горная кавказская 39, 43, 555.
- ирбисъ 40, **47**.
- Кабанъ 4, 9, 29, 31, 32, 35, 38, 39, 42, 47, **90**, 115, 131, 132, 144, 145, 273, 274, 275, 277, 278, 280, 281, 283, 284, 285, 288, 289, 290, 308, 309, 320, 322, 323, 325, 349, 364, **390**, **391**, **405**, 419, 533, 545, 552, 556, 576.
- кабарга 14, 31, 32, 42, 54, **89**, 137, 139, 157, 173, 191, 307, 313, 319, 320, 321, 322, 330, 349, 363, **414**, **428**, 466, **467**, **469**, 543—545.
- кавказская борзая **115**.
- бѣлка 39, **67**.
- горная индѣйка 39, 43.
- кавказскій тетеревъ 39, 43, **96**, 275.
- кавказскій фазанъ **101**.
- казарка 123, 132, 143, 246, 256, 280, 301.
- казарка бѣлолобая **110**.
- краснозобая **111**.
- кайры 28, 42, 350, 373, 412.
- каменная куница 31, 39, 41, **52**.
- куропатка 14, 31, 39, 43, **99**, 123, 142, 143, 150, 151, 273, 274, 275, 289, 308, 350, **369**, **405**, **406**, **419**, 556, 576.
- каменный баранъ 14, 31, 42, 157, 283, 285, 292, 307, 319, 326, 328, 349, **405**, 465.
- баранъ араратскій 42, **79**.
- глухарь **96**, 319, 320.
- козель 39, 42, **77**, 142, 275, 465.
- сибирскій козель 31, 42, **77**.
- камчатскій сурокъ 41.
- камышевая рысь 46.
- камышевый котъ 46.
- караганка 38, 39, 41, **63**, 288, 349, **360**.
- каракаль 37, 40, **48**.
- каракуйрюкъ 38, **81**, 576.
- карбышъ 35, 38, 41, **71**.
- качкарь 31, 42, **78**.
- кашгарскій соболь 41, **50**.
- кидасъ **52**.
- киргизская борзая **115**.
- кить 28.
- кинъ 38.
- клеты 44, 407.
- кликунъ (лебедь) 111.
- ковылница (лисица) **60**.
- коза—см. косуля.
- алгорская 501.
- дикая—см. косуля.
- коза сибирская 31, **42**, **87**, 349.
- козель горный **82**, 275, 307.
- каменный 39, 42, **77**, 142, 275, 465, 555, 556.
- каменный сибирскій 31, 42, **77**.
- колонокъ 31, 32, 41, **54**, 128, 295, 301, 304, 305, 306, 307, 308, 309, 318, 323, 325, 349, **359**, **437**, 578.
- коллица 38, 350, 383.
- копалуха **95**.
- копчикъ **407**.
- корова морская 13.
- коростель 43.
- короткокрыллыя 42.
- корсакъ 38, 41, **63**, 123, 133, 149, 275, 277, 280, 281, 284, 286, 288, 349, **360**.
- коршунъ 560.
- косачъ—тетеревъ—см. тетеревъ—косачъ.
- косуля 4, 14, 20, 29, 31, 32, 34, 39, 42, 45, 47, 53, 54, **87**, **126**, **128**, 129, 132, 133, **134**, 136, 139, 142, 143, 144, 148, 154, 157, 174, 196, 197, 245, 246, 255, 257, 265, 267, 268, 269, 271, 272, 273, 274, 280, 281, 283, 288, 289, 290, 297, 307, 310, 313, 314, 319, 320, 321, 322, 324, 325, 357, 358, 364, **405**, 410, 414, 419, 423, 425, **428**, 465, 501, 534, 538, 541, 543—545, 549, 550, 552, 554—559, 561, 566, 568, 570, 571, 574—581.
- европейская 349.
- сибирская 31, **42**, **87**, 349.
- котъ камышевый **46**.
- кошка 40, **44**, 283, 371, **442**, 537, 544, 545, 569.
- амурская 40, **48**.
- дикая 30, 39, 40, **45**, 46, 244, 361.
- длиннохвостая 37, 40, **48**, 288, **361**.
- домашняя 46, 419.
- стенная 31, 37, 40, **48**, 138, 361.
- краснозобая казарка **111**.
- красный волкъ 41.
- крапчатый сусликъ 31, 35, 41, **71**.
- крачка 28, 38, 42.
- крестоватикъ (песецъ) **62**.
- крестовка (лисица) **60**.
- кречеть 13, **123**, 280.
- кроликъ 501.
- крошнень 43, 543, 544.
- крохаль 27, 28, 43.
- крымская борзая **115**.
- крысы 46.
- крыса водяная 318, 319, 417.

- кряква **110**.  
 кудрявая антилопа 40, 42, **82**.  
 кукушка 44, 379, **407**, 567.  
 кукушкообразныя 43.  
 куланъ 38, 42, **76**, **125**, 132, 133, 142,  
 144, **145**, 147, 275, 280, 281,  
 282, 283, 287, 320, 349, 364.  
 куликъ 43, 123, 267, 278, 283, 316,  
 350, 383.  
 кулики 543, 544.  
 куница 8, 12, 18, 29, 30, 40, **48**, **49**,  
**53**, 75, 128, 149, 152, 176, 177,  
**178** (рис. 28), 216, 218, 226,  
 227, 239, 245, 246, 247, 251,  
 253, 255, 265, 267, 270, 271,  
 274, 275, 286, 289, 290, 297,  
 300, 349, **358**, **388**, **390**, **405**,  
 418, 429, 430, 551, 552, 553,  
 555, 560, 567, 576.  
 — каменная 31, 39, 41, **52**.  
 — лѣсная 34, 39, **52**, 359.  
 курицыя 43, **92**.  
 курица степная 150.  
 куропатка 7, 9, 14, 15, 27, 31, 35, 39,  
 43, 53, 57, 61, 97, 98, 99, 123,  
 136, 138, 142, 143, 147, 150,  
 151, 155, 157, 161, 163, 206,  
 215, 216, 218, 227, 239, 245,  
 246, 247, 251, 253, 255, 257,  
 265, 267, 268, 270, 271, 273,  
 274, 275, 277, 278, 280, 282,  
 283, 286, 287, 289, 290, 295,  
 296, 300, 301, 302, 304, 308,  
 309, 314, 316, 319, 327, 329,  
 350, 366, 367, 369, 375, 378,  
 379, 386, 387, 388, 405, 406,  
 414, 419, 421, 423, 468, 538,  
 543, 545, 548, 549, 550, 552,  
 555, 557, 559, 560, 561, 563,  
 566, 568, 570, 571, 572, 574,  
 575, 577, 578.  
 — бѣлая—см. бѣлая куропатка.  
 — каменная—см. каменная куро-  
 патка.  
 — сѣрая—см. сѣрая куропатка.  
 — тундряная 27, 43, **98**, 206, 216,  
 350.  
 курочка 283, 307, 540, 555, 556, 576.  
 — горная 43, **99**, 273, 285, 555.  
 куры 46.  
 Лазяція 43.  
 лайка **117**.  
 лань 267, 568.  
 ласка 27, 31, 41, **55**, 255, 256, 318,  
 359, 388, 416, 567.  
 лебеди 4, 7, 9, 20, 27, 35, 38, 43, **109**,  
**111**, 121, 122, 129, 142, 150,  
 216, 217, 227, 251, 257, 267,  
 269, 271, **276**, 277, 279, 280,  
 283, 284, 286, 287, 289, 295,  
 299, 301, 302, 309, 316, 317,  
 327, 329, 330, 350, 368, **376**,  
**377**, 378, **383**, **384**, **406**, **412**,  
**461**, **463**, 533, 543, 544.  
 бѣдь кликунь **111**.  
 — малый **111**.  
 — шипучъ **111**.  
 лѣгавая собака 116.  
 лемановъ зайць 38, **76**.  
 леммингъ 61.  
 летяга 30, 32, 34, 41, **68**, 318, 349.  
 лисица 3, 4, 8, 9, 18, 27, 29, 31, 34,  
 35, 37, 39, 41, 46, 57, **59**, **60**,  
 75, 104, 115, 123, 125, 128,  
 139, 144, 146, 149, 173, 179,  
 186, 187, 191, 196, 200, 206,  
 216, 217, 218, 226, 227, 239,  
 245, 247, 251, 252, 253, 254,  
 255, 256, 257, 267, 268, 269,  
 271, 274, 275, 276, 277, 278,  
 280, 281, 282, 283, 284, 285,  
 286, 287, 288, 289, 290, 295,  
 296, 297, 298, 300, 301, 302,  
 304, 305, 306, 307, 308, 310,  
 312, 313, 314, 317, 320, 321,  
 322, 325, 326, 327, 328, 330,  
 349, 350, **353**, **370**, **387**, **405**,  
**412**, **415**, **416**, 418, 419, 429,  
**448**, 474, 501, 543—545, 549,  
 551, 552, 559, 567, 574, 578,  
 581.  
 — бѣлая **60**.  
 — бѣлодушка **60**.  
 — ковыльница **60**.  
 — крестовка **60**.  
 — огневка **60**.  
 — сиводушка **60**.  
 — черная **60**.  
 — чернобурая **60**.  
 лисята **142**, 295  
 лось 4, 9, 12, 14, 20, 29, 30, 32, 42, 45,  
 56, 57, **86**, 126, 128, 129, 133,  
 134, 142, 144, 146, 148, 154,  
 157, 187, 192, 216, 218, 226,  
 227, 235, 245, 246, 247, 251,  
 252, 253, 254, 255, 256, 257,  
 265, 267, 268, 269, 270, 295,  
 296, 297, 298, 299, 300, 304,  
 305, 306, 310, 313, 314, 317,  
 320, 322, 325, 349, **357**, 358,  
**390**, 405, 410, 415, 425, **427**,  
 465, 534—539, 541, 544, 545,  
 547, 551—555, 558—562, 564—  
 572, 574, 575, 577—579, 581.  
 лунь **407**.  
 лысуха, 383.  
 лѣсная куница 34, 39, **52**, 359.  
 лѣсной дупель **106**.  
 люрикъ 28, 42.  
 Малый лебедь **111**.

- мануль 37, 40, **48**, 349, 361.  
 мараль 14, 20, 31, 32, 42, 47, 59, **82**,  
**126**, **127**, 129, **131**, 132, 133,  
 134, 138, 142, 144, 154, 157,  
 158, 196, 197, 289, 290, 307,  
 308, 310, 313, 314, 317, 321,  
 322, 349, **357**, **371**, **372**, **391**,  
 410, 418, 425, 465, **466**, **468**,  
 544, 576—579.  
 мартышка 42.  
 медвѣдь 4, 9, 18, 29, 34, 41, 57, 118,  
 131, **132**, 135, **137**, 142, 144,  
 152, 156, 171, 179, 182, 183,  
 186, 188, 193, 194, 196, 208,  
 215, 216, 226, 227, 235, 239,  
 245, 246, 247, 251, 253, 255,  
 256, 265, 267, 268, 269, 270,  
 274, 289, 290, 292, 296, 297,  
 298, 300, 301, 305, 307, 308,  
 309, 314, 319, 320, 321, 322,  
 323, 325, 326, 327, 328, 330,  
**354**, **389**, **391**, 394, 396, **397**,  
**402**, **405**, **410**, **415**, 419, 420,  
 425, 446, 466, 467, 501, **522**,  
 534, 552, 562, 580.  
 — бурый 27, 30, 39, 41, **64**, 295,  
 349.  
 — бѣлый 28, 41, **65**, 217, 218, 295,  
 327, 349, **355**.  
 — полярный **65**.  
 — пятнистый 41.  
 — сѣрый 41.  
 — тьяншанскій 31, **65**.  
 медвѣженокъ 173.  
 мелкіе хищники 196.  
 монгольская собака **117**.  
 моргачъ **80**.  
 моржъ 28.  
 морская собака 501.  
 морской бобръ 329.  
 — поугай 378.  
 мошникъ **95**.  
 мугоджарскій сусликъ 38, 41, **71**.  
 мунгальская собака **117**.  
 мыши 45, 46, 53, 55, 63, 64, 139, 361,  
 388, 389, 416, 522, 574.  
 мялентъ 40.  
 Насѣкомоядныя 41, **66**.  
 недопесокъ (песецъ) **62**.  
 непарнокопытныя 42, **76**.  
 норка 29, 31, 35, 41, **55**, **56**, 147, 186,  
 216, 218, 226, 227, 245, 251,  
 253, 349, 362, **388**, **390**, **415**,  
**439**.  
 норникъ (песецъ) **62**.  
 нырокъ 27, 35, 43, **109**, **463**.  
 нырцовыя 42.  
 Обыкновенный олень 42, **82**.  
 — сурокъ **70**, 142, 149, 157, 255,  
 307.  
 обыкновенный фазанъ 38, 39, 43.  
 овражокъ 317, 538.  
 овсянка 407.  
 огневка (лисица) **60**.  
 олень 4, 9, 13, 14, 20, 27, 29, 30, 31,  
 34, 39, 40, 42, 45, 47, 51, 82,  
 84, 85, 126, 127, 133, 138, 142,  
 144, 147, 148, 154, 158, 171,  
 196, 197, 216, 218, 226, 227,  
 235, 245, 247, 253, 255, 256,  
 273, 274, 295, 296, 297, 299,  
 300, 304, 305, 307, 309, 310,  
 312, 314, 316, 317, 319, 320,  
 323, 324, 325, 326, 327, 330,  
 349, 357, 358, 371, 374, 405,  
 410, 413, 415, 418, 419, 423,  
 425, 426, 465, 534, 536, 537,  
 539, 545, 547, 551, 552, 554,  
 564, 566, 574, 575, 577, 578,  
 581.  
 — благородный 30, 39, 42, **82**, **84**,  
 138, 349, 357, **405**, 555—557.  
 — обыкновенный 42, **82**.  
 — пятнистый 14, 40, 42, **84**, 324,  
 325, 374, **410**.  
 — сибирскій 42, **82**.  
 — сѣверный—см. сѣверный олень.  
 орель 4, 75, 104, 526.  
 — степной 407.  
 ошкуй 28, **65**.  
 Пальникъ 93, 320.  
 парнокопытныя 42, **77**.  
 пеликанъ 38, 43, 277, 350, **377**.  
 перевязка 35, 37, 39, 41, **55**, 288.  
 перегузна 39, **55**.  
 перепелка 31, 35, 39, 43, **98**, 123, 138,  
 149, 151, 152, 163, 271, 274,  
 275, 280, 289, 290, 350, **369**,  
 386, 419, 421, 577.  
 персидскій фазанъ 38, 43.  
 песецъ 27, 41, **61**, 154, 155, 157, 182,  
 191, 198, 217, 246, 295, 296,  
 309, 312, 317, 318, 327, 329,  
 330, 349, 360, 370, **412**, **415**,  
 418, **451**, 473, 500, 543, 545,  
 — бѣлый **61**.  
 — голубой **61**.  
 — дошлый **62**.  
 — крестоватикъ **62**.  
 — недопесокъ **62**.  
 — норникъ **62**.  
 — рослый **62**.  
 — синякъ **62**.  
 пеструшка 27, 500.  
 пластинчатоклювыя 43.  
 поганка 35, 38, 42, 377, **461**.  
 подорожникъ 44, 316, 420, **463**.  
 полевка 53, 54, 55, 388, 390, 526.  
 полевой тетеревъ 34, 43, **93**, 144, 145.  
 полорогія 42.

полярный медвѣдь 65.  
 поморникъ 27, 28, 42.  
 попугай морской 378.  
 порѣчья 57.  
 промысловая собака 116, 118.  
 птичій базаръ 27.  
 птичьи горы 28.  
 птицы хищныя 136, 257, 408, 467,  
 пустельга 407.  
 пчелоядъ 407, 463.  
 пѣночка 44, 379.  
 пятнистый медвѣдь 41.  
 — олень 14, 40, 42, 84, 324, 325,  
 374, 410.  
 Ржанка 27, 43.  
 рослый (песецъ) 62.  
 росомаха 18, 27, 29, 31, 41, 56, 156,  
 171, 196, 216, 217, 218, 227,  
 246, 295, 298, 300, 304, 305,  
 306, 308, 313, 320, 323, 325,  
 327, 328, 349, 361, 391, 441,  
 580.  
 русакъ 15, 31, 34, 35, 38, 39, 42, 75,  
 271, 349, 356, 391, 423.  
 рыжеватый сусликъ 38.  
 рысь 29, 30, 32, 34, 39, 40, 44, 45, 75,  
 139, 216, 218, 227, 239, 246,  
 247, 253, 257, 289, 290, 295,  
 298, 306, 313, 320, 321, 323,  
 325, 349, 361, 390, 391, 394,  
 443, 501, 552, 567, 580.  
 — болотная 38, 40, 46, 288, 361.  
 — камышевая 46.  
 рябой сусликъ 35, 38, 41, 71.  
 рябоекъ 289, 419.  
 — степной 350.  
 — степной бѣлобрюхій 38, 43, 102,  
 — степной чернобрюхій 38, 39, 43,  
 102.  
 рябчикъ 9, 14, 31, 34, 35, 43, 53, 92,  
 118, 136, 138, 144, 145, 151,  
 154, 157, 161, 162, 163, 166,  
 199, 201, 206, 215, 216,  
 218, 227, 235, 239, 245,  
 246, 251, 253, 254, 255, 256,  
 267, 270, 280, 289, 295, 296,  
 297, 298, 300, 301, 302, 304,  
 308, 309, 314, 316, 319,  
 320, 323, 330, 350, 366, 378,  
 386, 387, 405, 414, 421, 422,  
 463, 538, 539, 543, 545, 547,  
 548, 551—553, 558—560, 562,  
 566, 572, 575, 577, 578.  
 Саджа 38, 43, 102, 150, 350.  
 сайгакъ 13, 38, 42, 80, 132, 133, 145,  
 147, 148, 276, 277, 279, 280,  
 281, 282, 283, 288, 349, 363,  
 425, 428, 465, 466, 575, 576.  
 сарычъ 379, 407.  
 свиристель 44, 421, 463.

свинья 42.  
 селеу-саръ 284.  
 сервалина 37, 40, 48, 349.  
 серна 14, 39, 42, 82, 273, 275, 349, 465.  
 сибирская гага 109.  
 — косуля 31, 42, 87, 349.  
 сибирскій каменный козель 31, 42,  
 77.  
 — олень 42, 82.  
 — хорекъ 32, 41, 54.  
 сивоворонка 33.  
 сиводушка (лисица) 60.  
 синица 379.  
 синякъ (песецъ) 62.  
 скворецъ 43, 407, 463.  
 славка 44, 379.  
 сныгирь 44, 316, 420, 421.  
 собака 2, 7, 41, 114, 116, 117, 118,  
 351, 537, 544, 545, 550, 551,  
 554, 559—561, 564, 565, 569,  
 577.  
 — енотовидная 32, 40, 41, 54, 64,  
 324, 349, 360, 417, 453.  
 — морская 501.  
 соболь 3, 8, 9, 10, 11, 12, 14, 18, 29,  
 30, 41, 48, 49, 50, 53, 75, 118,  
 122, 128, 149, 152, 159, 174,  
 179, 191, 245, 295, 296, 297,  
 298, 299, 300, 304, 305, 306,  
 308, 309, 310, 313, 314, 317,  
 318, 320, 321, 323, 324, 325,  
 327, 328, 330, 349, 350, 351,  
 352, 370, 375, 416, 419, 429,  
 430, 431, 432, 433, 474, 494,  
 501, 511, 512, 543, 578, 581.  
 — кашгарскій 41, 50.  
 сова 553.  
 сойка 44, 380.  
 соколякъ 13, 257, 275, 280, 407, 419.  
 сокола мелкіе 123.  
 сорока 44, 379, 380, 567, 577.  
 сохатый 14, 42, 86, 132, 138, 192, 197,  
 544.  
 степная кошка 31, 37, 40, 48, 139,  
 361.  
 — курица 150.  
 степной орель 407.  
 — рябокъ 350,  
 — рябокъ бѣлобрюхій 38, 43, 102,  
 — рябокъ чернобрюхій 38, 39, 43,  
 102.  
 стрепеть 35, 38, 39, 43, 104, 144, 186,  
 256, 265, 271, 272, 273, 276,  
 277, 280, 282, 285, 350, 370,  
 406, 415, 538, 577.  
 сурокъ 31, 35, 38, 41, 65, 70, 142, 149,  
 157, 255, 265, 268, 276, 280,  
 286, 287, 289, 290, 307, 327,  
 349, 365, 417, 425, 461.  
 — двуцвѣтный 41.

- сурокъ длиннохвостый 41.  
 — камчатскій 41.  
 — обыкновенный 70, 142, 149, 157, 255, 307.
- сусликъ 15, 31, 35, 38, 41, 54, 71, 149, 276, 277, 349, 365, 371, 387, 389, 390, 391, 392, 416, 522, 533, 537, 538, 541, 571.  
 — желтый 35, 38, 41, 71.  
 — крапчатый 31, 35, 41, 71.  
 — мугоджардскій 38, 41, 71.  
 — рыжеватый 38.  
 — рябой 35, 38, 41, 71.  
 — Эверсмановъ 31, 38.
- сынъ 83.
- сѣверный олень 14, 20, 27, 29, 31, 34, 42, 47, 85, 127, 133, 138, 142, 144, 147, 148, 154, 158, 171, 196, 197, 216, 245, 255, 295, 304, 309, 310, 312, 317, 319, 320, 323, 325, 326, 327, 330, 349, 357, 358, 371, 405, 413, 415, 418, 425, 426, 548.
- сѣрая куропатка 15, 31, 35, 39, 43, 99, 123, 136, 138, 142, 147, 157, 161, 206, 245, 246, 251, 257, 265, 268, 270, 271, 273, 274, 277, 278, 280, 282, 286, 287, 302, 350, 369, 375, 378, 388, 405, 406, 419, 421, 468, 543, 545, 561, 562, 567, 571.
- сѣрый гусь 110.  
 — медвѣдь 41.  
 Тарбаганъ 320, 327.  
 тау-тэкэ 308, 576.
- тетеревъ 9, 14, 31, 34, 35, 39, 43, 53, 57, 93, 97, 132, 134, 135, 136, 138, 140, 142, 144, 145, 151, 154, 155, 161, 163, 166, 186, 201, 204, 205, 215, 216, 218, 227, 239, 245, 247, 251, 252, 253, 254, 255, 256, 257, 267, 268, 270, 275, 280, 282, 286, 287, 290, 295, 296, 298, 300, 301, 302, 304, 306, 307, 308, 309, 312, 314, 316, 319, 320, 327, 350, 367, 378, 386, 387, 388, 390, 405, 414, 421, 422, 423, 463, 538, 543, 545, 547, 548, 551—555, 559—562, 564, 566, 568, 570—573, 575, 577, 578.
- бѣлый 97.  
 — кавказскій 39, 43, 96, 275, 555.  
 — косачъ 43, 93, 134, 135, 136, 138, 140, 142, 144, 145, 186, 366.  
 — полевой 34, 43, 93, 144, 145.  
 тетерька 138.
- тигръ 38, 39, 40, 46, 47, 131, 135, 283, 288, 289, 290, 292, 323, 349, 361, 391, 392, 394, 444, 467.
- толай 38, 42, 76.  
 топорикъ 42, 217, 376, 378.
- тундрная куропатка 27, 43, 98, 206, 216, 350.
- тупикъ 28, 42, 151, 330, 350, 378, 461.
- турачь 14, 43, 100, 123, 199, 274, 275, 283, 350, 369, 375, 406, 539, 540, 555—557.
- туркменская борзая 115.  
 туръ 4, 13, 14, 39, 42, 78, 142, 274, 275, 349, 405, 419, 465, 549.
- тушканчикъ 46.  
 тэкъ 42, 77, 349.  
 тюлень 28, 501.  
 тьяншанскій медвѣдь 31, 65.  
 Удодъ 44.  
 улларъ 43, 308.  
 уссурійскій енотъ 40.  
 утка 4, 7, 9, 20, 27, 35, 38, 43, 109, 110, 121, 123, 132, 133, 136, 140, 142, 147, 149, 150, 161, 186, 194, 217, 226, 227, 239, 245, 246, 247, 250, 251, 252, 253, 254, 255, 257, 267, 268, 269, 271, 276, 277, 278, 279, 280, 283, 284, 286, 287, 289, 290, 295, 298, 299, 300, 301, 302, 304, 307, 309, 314, 316, 317, 320, 323, 327, 329, 330, 350, 367, 368, 376, 377, 383, 384, 385, 390, 406, 412, 421, 463, 533, 543, 544, 547, 549, 552—555, 561, 568, 574—578.
- ушканъ 31, 74.
- Фазанъ 14, 38, 39, 43, 101, 142, 148, 150, 151, 153, 163, 166, 199, 272, 274, 275, 276, 277, 278, 280, 282, 283, 287, 288, 290, 323, 350, 369, 375, 388, 406, 421, 463, 538—541, 549, 555, 557, 571, 576, 577.
- кавказскій 101.  
 — обыкновенный 38, 39, 43, 150.  
 — персидскій 38, 43.
- Филинъ 75, 407, 467, 553.
- фламинго 38, 43, 129, 277, 350, 463.
- Харза 40, 41, 54.
- хаусъ 38, 46.
- хищники мелкіе 196.  
 хищныя 41, 44.
- хищныя животныя 18, 19, 268, 269, 392, 394, 397, 402, 522, 533—537, 543—545, 547, 549, 552, 554, 556, 557, 565, 567, 572—574.
- хищныя птицы 136, 257, 408, 467.



- хорекъ 18, 31, 32, 34, 35, 37, 39, 41, 54, 55, 123, 128, 142, 227, 246, 251, 253, 256, 257, 276, 277, 280, 282, 283, 286, 287, 289, 301, 308, 313, 320, 325, 349, 359, 387, 388, 390, 405, 415, 416, 436, 526, 533, 537, 538, 563, 567, 571.  
 — сибирскій 32, 41, 54.  
 хохуля 66.  
 Цапля 9, 38, 43, 277, 284, 350, 420, 465.  
 — бѣлая 277, 279, 461.  
 Чайка 27, 28, 38, 42, 277, 350, 377, 383.  
 чакалка 39, 41, 62.  
 черная лисица 60.  
 чернубуряя лисица 60.  
 чечетка 44.
- чибезъ 43, 386.  
 чижь 44.  
 чистикъ 28, 42, 350, 378.  
 чушка 90.  
 Шакаль 37, 39, 41, 62, 274, 275, 283, 284, 349, 390.  
 шатунъ 65.  
 шицунъ (лебедь) 111.  
 Щурка 44.  
 щуръ 421.  
 Язвецъ 58.  
 язвникъ 58.  
 ястребъ 13, 123, 268, 280, 283, 290, 379, 380, 552, 553, 555, 560, 567, 576.  
 — перепелятникъ 123.  
 — тетеревятникъ 123.

Алфавитный указатель латинскихъ названій животныхъ,  
 расположенныхъ по родамъ.

- Aegoceros 78.  
 — caucasicus 39, 42, 78.  
 Alca 42.  
 Alle 42.  
 Anas 31, 35, 38, 43, 109.  
 — boschas 110.  
 Anser 31, 38, 43, 110.  
 — albifrons 110.  
 — arvensis 110.  
 — cinereus 110.  
 — ruficollis 111.  
 — segetum 110.  
 Antilope 42, 80.  
 — crisa 32, 40, 42, 82.  
 — gutturosa 42, 82.  
 — saiga 38, 42, 80.  
 — subgutturosa 38, 39, 42, 81.  
 Aquila 407.  
 — glitchii, 407.  
 — imperialis, 407.  
 — orientalis, 407.  
 Arctomys, 41, 70.  
 — baibacinus 71.  
 — bobac 35, 38, 41, 70.  
 — caligatus 71.  
 — camtshaticus 31, 41, 71.  
 — caudatus 31, 41, 71.  
 — dichrous 31, 41, 71.  
 Ardea 38, 43.  
 Arra 384.  
 Artiodactyla 42, 77.
- Arvicola 38.  
 Bison 42, 80.  
 — bonasus 42, 80.  
 Bombycilla 44.  
 Bonasa 43, 92.  
 — sylvestris 31, 35, 43, 92.  
 Buteo 407.  
 — vulgaris 407.  
 — vulpinus 407.  
 Canis 41, 44, 58, 360.  
 — alpinus 31, 41, 59.  
 — aureus 37, 39, 41, 62.  
 — corsac 38, 41, 63.  
 — lagopus 27, 41, 61.  
 — lupus 31, 34, 35, 37, 38, 39, 41, 58.  
 — melanotus 38, 39, 41, 63.  
 — procyonoides 32, 40, 41, 64, 324.  
 — vulpes 31, 34, 35, 37, 39, 41, 59.  
 Capella 42, 82.  
 — rupicapra 38, 42, 82.  
 Capra 42, 77.  
 — aegagrus 39, 42, 77.  
 — sibirica 31, 42, 77.  
 Carnivora 40, 44.  
 Castor 41, 72.  
 — fiber 31, 41, 72, 374.  
 Cavicornia 42.  
 Cephus 42.  
 Cervus 42, 82, 356, 418.  
 — alces 30, 42, 86.  
 — axis 40, 42, 84.

- Cervus capreolus* 31, 34, 39, 42, 87.  
 — *elaphus* 30, 39, 42, 82.  
 — *maral* 31, 42, 82.  
 — *pygargus* 31, 42, 87.  
 — *tarandus* 27, 31, 42, 85.  
*Charadrius* 43.  
*Ciconia* 43.  
*Circus* 407.  
 — *rufus* 407.  
*Coccygomorphae* 43.  
*Columba* 43.  
*Colymbus* 31, 38, 42, 377.  
*Coracias* 43.  
*Coturnix* 43, 98.  
 — *communis* 31, 35, 39, 43, 98.  
*Crex* 43.  
*Cricetus* 38.  
*Cuculus* 44.  
*Cygnus* 31, 38, 43, 111.  
 — *bewickii* 111.  
 — *musicus* 111.  
 — *olor* 111.  
*Dipus* 38.  
*Elanus* 407.  
*Ellobius* 38.  
*Emberiza* 44, 407.  
*Equus* 42, 76.  
 — *hemionus* 38, 42, 76.  
*Falco* 407.  
*Felis* 40, 44.  
 — *caraca* 37, 40, 88, 284.  
 — *catus* 30, 39, 40, 45.  
 — *caudata* 37, 40, 48, 283, 284, 288.  
 — *chaus* 38, 40, 46, 288.  
 — *euptilura* 40, 48.  
 — *irbis* 31, 39, 40, 47.  
 — *jubata* 37, 40, 48.  
 — *lynx* 30, 39, 40, 44.  
 — *manul* 31, 37, 40, 48, 284.  
 — *minuta* 48.  
 — *servalina* 48.  
 — *tigris* 38, 39, 40, 46.  
 — *undata* 48.  
*Foetorius* 41, 54.  
 — *erminea* 31, 34, 35, 37, 39, 41, 55.  
 — *lutreola* 31, 35, 41, 55.  
 — *putorius* 31, 34, 35, 37, 39, 41, 54.  
 — *sarmaticus* 35, 37, 39, 41, 55, 283.  
 — *sibiricus* 31, 32, 41, 54.  
 — *vulgaris* 31, 41, 55.  
*Francolinus* 43, 100.  
 — *vulgaris* 39, 43, 100.  
*Fringilla* 44, 407.  
*Fuligula* 31, 35, 43.  
*Gallinacei* 43, 92.  
*Garrulus* 44.  
*Grallatores* 42, 103.  
*Grus* 43.  
*Gulo* 41, 56.  
 — *borealis* 31, 41, 56.  
*Hystrix* 41, 74.  
 — *cristata* 38.  
 — *hirsutirostris* 41, 74.  
*Ibis* 43.  
*Impennes* 42, 376.  
*Insectivora* 41, 66.  
*Lagopus* 43, 97.  
 — *albus* 27, 31, 43, 97.  
 — *alpinus* 27, 43, 98.  
 — *insularis* 98.  
 — *rupestris* 98.  
*Lamellirostres* 43.  
*Larus* 38, 42.  
*Lepus* 74.  
 — *Lehmanni* 38, 42, 76.  
 — *timidus* 31, 34, 35, 38, 39, 42, 75.  
 — *tolai* 38, 42, 76.  
 — *variabilis* 31, 34, 42, 74.  
*Lestris* 42.  
*Longipennes* 42.  
*Loxia* 44, 407.  
*Lutra* 41, 57.  
 — *vulgaris* 31, 35, 41, 57.  
*Meles* 41, 58.  
 — *taxus* 30, 39, 41, 58.  
*Meriones* 38.  
*Mergus* 43.  
*Merops* 44, 407.  
*Mormon* 42, 461.  
*Moschus* 42, 89.  
 — *moschiferus* 31, 42, 89.  
*Mustela* 40, 48, 49, 50.  
 — *intermedia* 41, 50.  
 — *flavigula* 40, 41, 54.  
 — *foina* 31, 39, 41, 48, 49, 50.  
 — *martes* 30, 34, 39, 40, 48, 49.  
 — *zibellina* 30, 41, 48.  
*Myodes* 27, 38.  
*Myogale* 41, 66.  
 — *moschata* 35, 41, 66.  
*Nauclerus* 407.  
*Nisaetus* 407.  
*Numenius* 35, 43.  
*Oriolus* 44.  
*Otis* 43, 103.  
 — *Dybowskii* 104.  
 — *houbara* 38, 43, 104.  
 — *tarda* 35, 38, 39, 43, 103.  
 — *tetrax* 35, 38, 39, 43, 104.  
*Ovis* 78.  
 — *argali* 31, 42, 79.  
*Ovis Heinsii* 79.  
 — *Karelini* 31, 42, 78.  
 — *nigrimontana* 79.  
 — *nivicola* 31, 32, 42, 79, 319.  
 — *orientalis* 42, 79.  
 — *Polii* 31, 42, 78.  
*Passeres* 44.  
*Pelecanus* 38, 43.  
*Perdix* 43, 99.

- Perdix cinerea* 31, 35, 39, 43, 99.  
— *chukar* 31, 39, 43, 99.  
*Peryssodactyla* 42, 76.  
*Pica* 44.  
*Picus* 43.  
*Phalacrocorax* 38, 43.  
*Phasianus* 43, 101.  
— *chrysomelas* 101.  
— *colchicus* 38, 39, 43, 101.  
— *mongolicus* 38, 43, 101, 287.  
— *persicus* 101.  
— *torquatus* 43, 101.  
*Phœnicopterus* 38, 43.  
*Phylloscopus* 44.  
*Platalea* 38.  
*Plectrophanes* 44.  
*Podiceps* 31, 35, 38, 42, 377, 461.  
*Pterocles* 43, 102.  
— *alchata* 38, 39, 43, 102.  
— *arenarius* 38, 39, 43, 102.  
*Pteromys* 41, 68.  
— *volans* 30, 41, 68.  
*Pyrrhula* 44.  
*Rodentia* 41, 67.  
*Scansores* 43.  
*Sciurus* 41, 67.  
— *caucasicus* 39.  
— *vulgaris* 30, 34, 41, 67.  
*Scolopax* 42, 105.  
— *gallinago* 31, 35, 43, 105.  
— *gallinula* 31, 43, 105.  
— *hyemalis* 105.  
— *major* 31, 35, 43, 105.  
— *megala* 105.  
— *rusticola* 31, 35, 42, 105.  
— *stenura* 105.  
*Sminthus* 38.  
*Somateria* 43, 109, 376.  
— *mollissima* 109.  
*Somateria spectabilis* 109.  
— *Stelleri* 109.  
*Spermophilus* 41, 71.  
— *citillus* 71.  
— *Eversmanni* 31, 38, 41, 71, 317.  
— *guttatus* 31, 35, 41, 71.  
— *fulvus* 35, 38, 41, 71.  
— *mugosaricus* 38, 41, 71.  
— *musicus* 41, 71.  
— *rufescens* 35, 38, 41, 71.  
*Sterna* 38, 42.  
*Sturnus* 44, 407.  
*Sus* 42, 90.  
— *scrofa* 31, 35, 38, 39, 42, 90.  
*Sylvia* 44.  
*Syrhaptes* 43, 102.  
— *paradoxus* 38, 43, 102.  
*Tamias* 41, 69.  
— *striatus* 30, 69.  
*Tetrao* 93.  
— *Mlocosiewiczzi* 39, 43, 96.  
— *tetrix* 35, 43, 93.  
— *urogalloides* 96, 320.  
— *urogallus* 31, 35, 43, 95, 320.  
*Tetraogallus* 43, 100.  
— *altaicus* 31, 43, 100.  
— *caspius* 43, 100.  
— *caucasicus* 39, 43, 100.  
— *hymalayensis* 100.  
*Totanus* 35, 43.  
*Turdus* 44.  
*Uria* 42, 384, 420.  
*Upupa* 44.  
*Ursus* 41, 64.  
— *arctos* 30, 34, 39, 41, 64.  
— *horribilis* 30, 41, 64.  
— *leuconyx* 31, 41, 65.  
— *maritimus* 28, 41, 65.  
*Vanellus* 43.





## ЗАМѢЧЕННЫЕ ПРОПУСКИ И ОПЕЧАТКИ.

<i>Стр.:</i>	<i>Строка:</i>	<i>Напечатано:</i>	<i>Должно читать:</i>
24	3 снизу	изданія Омскаго Военно-Топографическаго отдѣла.	изданія Омскаго Военно-Топографическаго отдѣла, а въ предѣлахъ Степнаго края и Томской губерніи личными указаніями А. В. Розанова, помощника начальника Алтайскаго округа.
38	5 и 6 сверху лѣвый столбецъ	Эверсмановъ или рябой сусликъ.	Эверсмановъ сусликъ.
43	22 снизу лѣвый столбецъ	—	T. urogalloides Midd. Каменный глухарь.
54	14 сверху	1) F. vulgaris	1) F. putorius.
55	9 „	<i>Перегузка.</i>	<i>Перегузна</i>
116	11 „	лягавая.	легавая.
152	1 снизу	первый	псовый.
172	6 „	и мотыря e	и мотыря c
174	3 сверху	v	b
177	1 снизу	a	d
190	10 сверху	a	o
„	14 „	v	b
199	13 „	Марткобъ-іорскій	Марткобо-іорскій
207	14 снизу	звѣрей пометомъ	звѣрей къ пометамъ
209	14 „	1) Охота является...	1) (Районы, наиболѣе интенсивно окрашенные). Охота является...
215	19 сверху	признакъ его упадка,—	признакъ его упадка;
239	12 „	крайнѣ	крайне
246	15 „	Совы, Ваграны	Сосьвы, Ваграна
247	4 снизу	обмѣленія	обмелѣнія
249	15 „	I. Переходная полоса	II. Переходная полоса
264	20 „	крайнѣ	крайне
267	20 сверху	Валькскаго	Валкскаго.
271	20 снизу	образомъ	образомъ.

ПРОМ. ОХОТЫ.

Стр.:	Строка:	Напечатано:	Должно читать:	
271	17	снизу	перечиеленныхъ	перечисленныхъ
272	9	сверху	Мисхорь-Корензская	Мисхорь-Коренизская
"	10	"	Ай-Дасиль	Ай-Василь
273	6	снизу	Эльдорской	Эльдарской
280	18	"	стрепеты	стрепета
284	8	сверху	кибитокъ, на	кибитокъ и на
287	19	"	гагачьихъ	гагарьихъ
289	11	"	матараномъ	матараномъ
290	10	снизу	матараномъ	матараномъ
"	8	"	Джизацкомъ	Джизакскомъ
296	10	"	<i>прутками</i>	<i>пружками</i>
318	6	сверху	крайнѣ	крайне
"	16	снизу	(Lepus dauricus)	(Lepus dauricus??)
320	7	"	Забайкальѣ	Забайкальи
321	8	сверху	"	"
322	3	"	<i>лудяный</i>	<i>лудевный</i>
327	3	"	<i>медвѣдь</i>	<i>медведь</i>
347	7—9	сверху	Внутри Имперіи потребляется продуктовъ: промысловой охо- ты . . . . . на 4 милл. р. вывозится звѣрей. " 2 " " " птицъ . " 1 " "	Внутри Имперіи потребляется продуктовъ промысловой охоты . . . . . на 4 милл. р. вывозится звѣрей " 2 " " " птицъ " 1 " "
349	и	}	Подстрочное примѣчаніе на стр. 349 напечатано по недоразумѣнію,	
350	}		равно какъ и весь наборъ курсивомъ названій животныхъ на обѣихъ страницахъ.	
350		14	сверху	Степные рябчики
353	11	снизу	илочими	и ловчими
365	16	сверху	"тѣлѣжкой"	"телѣжкой"
369	3	"	обителѣй	обитателей
370	14	"	мѣстами полномъ	мѣстами, при полномъ
377	9	снизу	въ южномъ-же,	въ южномъ-же районѣ,
379	16	"	родовъ	родовъ,
383	10	сверху	человѣкъ	человѣкъ,
384	2	"	озерахъ	озерахъ,
386	3	"	перепеловъ	перепеловъ,
388	19	"	условіи	условіи,
"	20	"	измѣненіями	измѣненіями,
"	1	снизу	коихъ	коихъ,
389	6	"	животныхъ	животныхъ,
"	3	"	(Пензенская губ.)	(Пензенская губ.),
390	10	"	экстенсивности	экстенсивности
417	2	"	служать	служить
418	1	"	<i>песцовъ</i>	песцовъ,
429	1	"	<i>животныхъ безъ</i>	животныхъ, безъ
462	7	сверху	сое-	со-
"	15	снизу	рай-	райо-
470	16	"	видѣли	видѣли,

<i>Стр.:</i>	<i>Строка:</i>	<i>Напечатано:</i>	<i>Должно читать:</i>
470	11	снизу дѣйствительно	дѣйствительно,
475	2	„ образомъ	образомъ,
479	4	„ за купцомъ кромѣ товаровъ	за купцомъ, кромѣ товаровъ.
483	13	сверху крестья-	крестья-
484	8	„ <i>что мучимые голодомъ</i>	<i>что, мучимые голодомъ,</i>
485	17	снизу цѣны	цѣны,
506	5	сверху азіатской	азіатской
„	10	„ азіатскіе	азіатскіе
„	6	снизу азіатской	азіатской
„	1	„	„
508	15	сверху товару	товара
512	3	„ азіатской	азіатской

---